

CKCD-D03-D

重要度

[B]

A

A

B

B

C

C

D

D

### 技术要求

1. 颜色要求：封面：黑白印刷  
内页：黑白印刷；  
批量时要求统一，不能有明显色差，
2. 版面内容：封二封三保留空白，  
图案与文字应印刷清晰、规范，不能有印刷缺陷；
3. 页面印刷：双面印刷；
4. 成型方式：胶装；
5. 成品尺寸：A5 (140X210)，  
尺寸公差按GB/T 1804-c；
6. 批量生产前须送样确认。

借(通)用件登记

标志	处数	更改文件号	签名	日期

封面：105g双铜  
内页：70g双胶

广东奥马电器股份有限公司

出图审查	设计		会签	
日期	制图	林宇铄	标准化	刘金利
	审核	雷瑶	批准	李梅方
	工艺		日期	2018-12-10

重量 比例

共 1 张 第 1 张

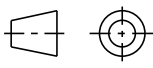
视角符号 

说明书

CKCD-D03-D

1

2

3

4

GUIDA RAPIDA DI MANUTENZIONE E D'USO	IT
MAINTENANCE AND USER'S GUIDE	EN
GUÍA RÁPIDA DE USO Y MANTENIMIENTO	ES
MANUEL D'ENTRETIEN ET D'UTILISATION	FR
BEDIENUNGSANLEITUNG	DE
GUIA RÁPIDO DE MANUTENÇÃO E DE USO	PT
HANDLEIDING VOOR ONDERHOUD EN GEBRUIK	NL
ΓΡΗΓΟΡΟΣ ΟΔΗΓΟΣ ΣΥΝΤΗΡΗΣΗΣ ΚΑΙ ΧΡΗΣΗΣ	EL
KRÓTKA INSTRUKCJA KONSERWACJI I UŻYTKOWANIA	PL
RYCHLÝ PRŮVODCE PRO POUŽITÍ A ÚDRŽBU	CZ
RÝCHLY SPRIEVODCA PRE POUŽITIE A ÚDRŽBU	SK
РЪКОВОДСТВО ЗА ЕКСПЛОАТАЦИЯ И ПОДДРЪЖКА	BG

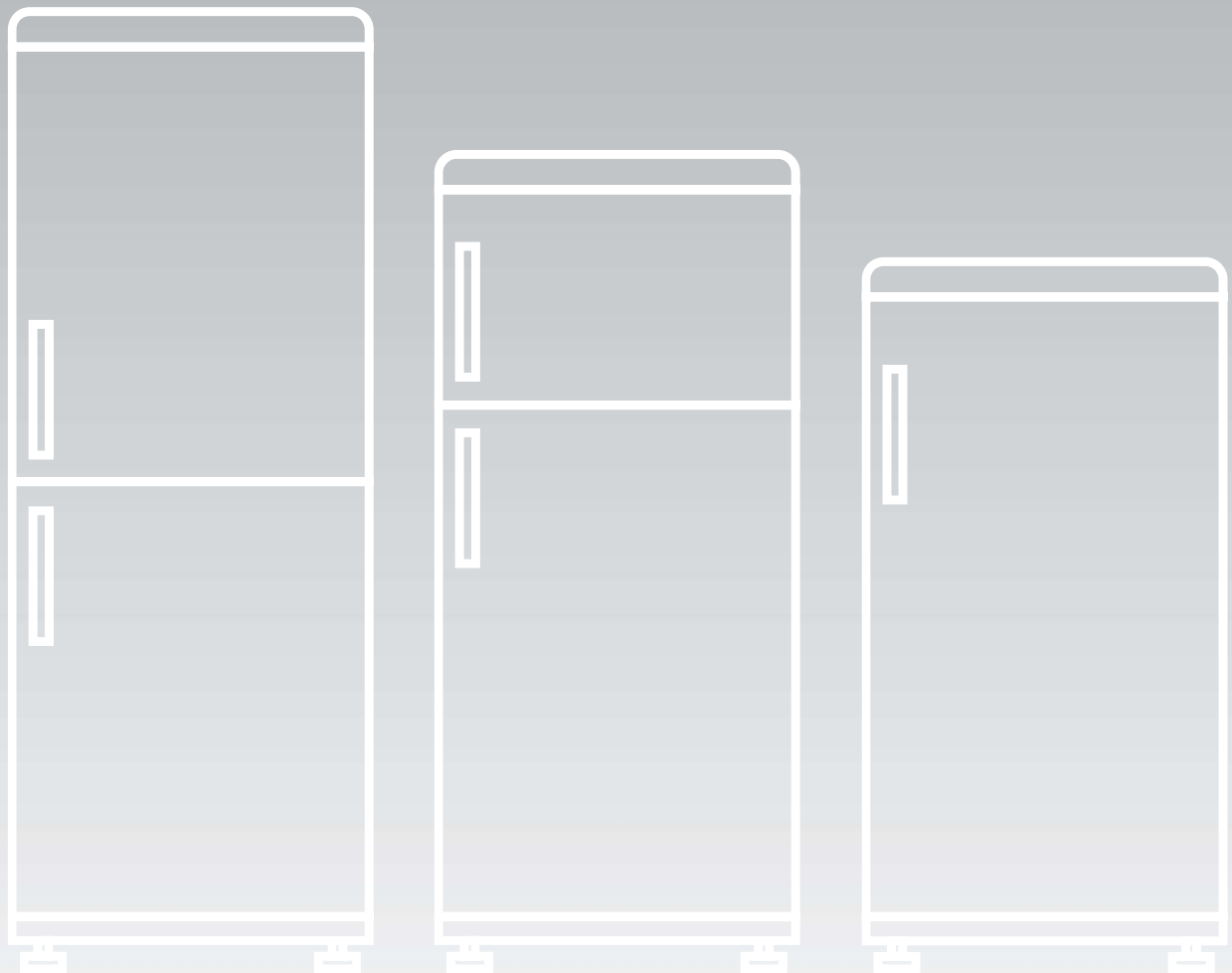



**ITALIANO****pag. 1-17**

Congratulazioni per l'acquisto di questo frigorifero, realizzato con tecnologie all'avanguardia, che garantiscono un facile utilizzo nel rispetto della natura.

Vi consigliamo un'attenta lettura di questa guida rapida e della scheda tecnica per familiarizzare con il Vostro nuovo frigorifero.

**NEDERLANDS****blz.103-119**

Wij feliciteren u met de aankoop van deze koelkast, vervaardigd met toepassing van geavanceerde technologieën, die een eenvoudig en milieuverantwoord gebruik garanderen.

Wij raden u aan deze snelgids en de technische gegevens aandachtig door te lezen, om vertrouwd te raken met uw nieuwe koelkast.

**ENGLISH****pg. 18-34**

Congratulations on purchasing this refrigerator, which has been designed using the latest technology for an easy-to-use, environmentally friendly appliance.

We recommend you read this guide and the technical datasheet carefully to find out everything you need to know about your new purchase.

**ΕΛΛΗΝΙΚΑ****σελ. 120-136**

Συγχαρητήρια για την αγορά αυτού του ψυγείου, το οποίο έχει κατασκευαστεί με πρωτοποριακές τεχνολογίες, που εξασφαλίζουν εύκολη χρήση και σεβασμό προς το περιβάλλον. Διαβάστε προσεκτικά αυτό τον γρήγορο οδηγό και την καρτέλα τεχνικών στοιχείων, για να εξοικειωθείτε με το νέο σας ψυγείο.

**ESPAÑOL****pág. 35-51**

Gracias por haber adquirido este frigorífico de avanzada tecnología, que garantiza un manejo fácil y el máximo respeto al medio ambiente.

Le aconsejamos que lea atentamente esta guía rápida y la ficha técnica para familiarizarse con su nuevo frigorífico.

**POLSKI****str. 137-153**

Gratulujemy zakupu chłodziarki, wykonanej przy użyciu najnowocześniejszych technologii, które gwarantują łatwe funkcjonowanie w zgodzie z naturą.

Zalecamy dokładnie przeczytać niniejszą instrukcję i kartę technologiczną w celu bliższego zaznajomienia się z Waszą nową chłodziarką.

**FRANÇAIS****page 52-68**

Toutes nos félicitations pour avoir choisi ce réfrigérateur, réalisé avec des technologies de pointe qui garantissent facilité d'emploi et respect de la l'environnement.

Nous vous conseillons de lire attentivement ce guide ainsi que la fiche technique pour vous familiariser avec votre nouveau réfrigérateur.

**ČEŠTINA****str.154-170**

Děkujeme Vám, že jste si zakoupili tuto chladničku vyrobenou za použití pokrokových technologií, které zaručují snadné použití a jsou ohleduplné k přírodě.

Odporúčame Vám, aby ste si pozorne prečítali tento stručný návod i technické údaje a dobre se seznámili s Vaší novou chladničkou.

**DEUTSCH****Seite 69-85**

Wir beglückwünschen Sie zum Kauf dieses Kühlschranks, der unter Anwendung hochmoderner Technologien hergestellt wurde. Dadurch wird eine unkomplizierte Verwendung im Einklang mit der Umwelt gewährleistet.

Wir empfehlen Ihnen, diese Schnellanleitung und die technischen Daten aufmerksam durchzulesen, damit Sie mit Ihrem neuen Kühlschrank vertraut werden.

**SLOVENČINA****str.171-187**

Ďakujeme Vám, že ste si zakúpili túto chladničku vyrobenú za použitia pokrokových technológií, ktoré zaručujú jednoduché použitie a sú ohľaduplné k prírode.

Odporúčame Vám, aby ste si pozorne prečítali tento skrútený návod aj technické údaje a dobre sa oboznámili s Vašou novou chladničkou.

**PORTUGUÊS****pág. 86-102**

Parabéns por ter comprado este frigorífico, realizado com tecnologia de vanguarda, que assegura uma utilização fácil, e respeita o ambiente. Aconselhamos uma leitura cuidadosa deste guia rápido e da ficha técnica para familiarizar-se com o novo frigorífico.

**БЪЛГАРСКИ****стр. 188-205**

Поздравления за закупуването на този хладилник, който е проектиран чрез прилагане на най-новите технологии за лесен за използване и екологичен уред.

Препоръчваме ви да прочетете внимателно настоящото ръководство и листа с техническите данни, за да разберете всичко, което трябва да знаете за новата си покупка.

<b>INFORMAZIONI SULLA SICUREZZA</b>	<b>2</b>
<b>INSTALLAZIONE</b>	<b>4</b>
<b>FUNZIONAMENTO</b>	<b>5</b>
<b>CONSERVAZIONE</b>	<b>11</b>
<b>CONGELAZIONE</b>	<b>12</b>
<b>SBRINAMENTO</b>	<b>12</b>
<b>MANUTENZIONE E PULIZIA</b>	<b>13</b>
<b>RISPARMIO ENERGETICO</b>	<b>13</b>
<b>EVITARE I RUMORI</b>	<b>14</b>
<b>REVERSIBILITÀ DELLA PORTA</b>	<b>14</b>
<b>MESSA FUORI SERVIZIO DELL' APPARECCHIO</b>	<b>15</b>
<b>ANOMALIE E RIMEDI</b>	<b>16</b>

Vi ringraziamo per avere acquistato questo prodotto. Prima di utilizzare il vostro frigorifero, leggete per favore con attenzione questo manuale di istruzioni, in modo da sfruttare al massimo le sue prestazioni.

Conservare tutta la documentazione per l'uso successivo o per altri proprietari.

Il presente prodotto è destinato al solo uso domestico o applicazioni simili quali:

- la zona cucina destinata al personale di negozi, uffici e altri ambienti lavorativi
- le fattorie, dai clienti negli alberghi, nei motel e in altri ambienti di tipo residenziale
- i bed and breakfast
- i servizi catering e applicazioni simili non per la vendita al dettaglio.

Questo apparecchio dovrà essere destinato solo alla conservazione degli alimenti, ogni altro uso è da considerarsi pericoloso e il costruttore non è responsabile di eventuali omissioni.

Si consiglia inoltre di prendere visione delle condizioni di garanzia.

## INFORMAZIONI SULLA SICUREZZA

Il frigorifero contiene gas refrigerante (R600a: isobutano) e gas isolante (ciclo-pentano) ecocompatibili ma comunque infiammabili.

Per evitare rischi attenersi scrupolosamente alle seguenti istruzioni:

- Prima di qualunque intervento, staccare dalla presa la spina del cavo di alimentazione.
- L'impianto di refrigerazione collocato nella parte posteriore e nella parte interna del frigorifero contiene refrigerante. Per tale motivo, evitare con attenzione di danneggiare i tubi.
- In caso di perdita nell'impianto di refrigerazione, non toccare la presa di corrente evitare l'uso di fiamme libere. Aprire la finestra e arieggiare l'ambiente. Rivolgersi al centro assistenza per chiedere la riparazione.
- Non adoperare coltelli o oggetti appuntiti per rimuovere brina o ghiaccio. Tali oggetti possono danneggiare il circuito del refrigerante ed eventuali fuoriuscite potrebbero provocare danni agli occhi o incendi.
- Non installare l'elettrodomestico in luoghi umidi, unti o polverosi, e non esporlo all'acqua e alla luce solare diretta.
- Non installare l'elettrodomestico accanto a caloriferi o materiali infiammabili.
- Non adoperare adattatori né cavi di prolunga.
- Non tirare o piegare eccessivamente il cavo di alimentazione e non toccare la spina con le mani umide.
- Per scongiurare il rischio di incendi o scosse elettriche, non danneggiare la spina e/o il cavo di alimentazione.
- Mantenere pulita la presa di corrente in quanto l'eccesso di residui di polvere può causare incendi.
- Non adoperare dispositivi meccanici o altre apparecchiature per accelerare il processo di sbrinamento.
- Evitare assolutamente l'uso di fiamme libere o apparecchiature elettriche (ad es. riscaldatori, pulitrici a vapore, candele, lampade a olio e altri strumenti simili) per accelerare la fase di sbrinamento.
- Non adoperare né conservare spray infiammabili (ad esempio bombolette di vernice spray) accanto al frigorifero, in quanto potrebbero causare incendi o esplosioni.

- Non adoperare apparecchiature elettriche all'interno dei compartimenti per la conservazione degli alimenti, a meno

che non siano del tipo consigliato dal produttore.

- Non conservare in frigorifero materiali infiammabili o ad elevata volatilità (ad es. etere, benzina, GPL, propano, bombolette spray, adesivi, alcool puro ecc.), in quanto possono causare esplosioni.

- Non conservare medicinali o materiali di ricerca nel frigorifero. Quando si conserva un materiale che richiede un rigido controllo della temperatura di conservazione, tale materiale potrebbe deteriorarsi o produrre reazioni incontrollate potenzialmente pericolose.

- Mantenere libere da ostruzioni le aperture di ventilazione sull'involucro del frigorifero o nella struttura a incasso.

- Non collocare oggetti e/o contenitori pieni d'acqua sopra l'elettrodomestico.

- Non eseguire riparazioni del frigorifero. Tutti i tipi di intervento devono essere effettuati esclusivamente da personale qualificato.

Questo elettrodomestico può essere utilizzato dai bambini a partire dagli 8 anni e da persone con ridotte capacità fisiche, sensoriali o mentali o senza esperienza e conoscenza, se hanno ricevuto supervisione o istruzioni sull'uso dell'apparecchio in modo sicuro ed hanno compreso i rischi implicati.

I bambini non devono giocare con l'apparecchio. La pulizia e manutenzione non devono essere fatte dai bambini senza supervisione.

Girando completamente la manopola in senso antiorario, si avvertirà un click in corrispondenza dello spegnimento del prodotto.

Ad apparecchio installato, il cavo elettrico e la presa della corrente devono essere facilmente raggiungibili.

La presa sia compatibile con la spina dell'apparecchio. In caso contrario richiedere la sostituzione della spina ad un tecnico autorizzato; non usare prolunghe e/o multiple.

Non toccare le parti interne o i cibi surgelati con mani umide o bagnate in quanto può causare ustioni.

Evitare assolutamente l'uso di fiamma aperta o di apparecchi elettrici, come apparecchi di riscaldamento, pulitrici a vapore, candele, lampade a petrolio e simili per accelerare la fase di sbrinamento.

Non raschiare con un coltello o oggetto acuminato per eliminare la brina o il ghiaccio presente. Con questi si può danneggiare il circuito refrigerante, la cui fuoriuscita può causare un incendio o danneggiare gli occhi.

Questo apparecchio contiene un emettitore UV. Non fissare direttamente la sorgente di luce

per gli apparecchi a libera installazione: «Apparecchio di refrigerazione non destinato ad essere utilizzato come apparecchio da incasso».

**Smaltimento apparecchio fuori uso**



Questo elettrodomestico è marcato conformemente alla Direttiva Europea 2012/19/UE sui Rifiuti da Apparecchiature Elettriche ed Elettroniche (RAEE).

I RAEE contengono sia sostanze inquinanti (che possono avere un impatto negativo sull'ambiente) sia materie prime (che possono essere riutilizzate). E' perciò necessario sottoporre i RAEE ad apposite operazioni di trattamento, per rimuovere e smaltire in modo sicuro le sostanze inquinanti ed estrarre e riciclare le materie prime.

Ogni cittadino può giocare un ruolo decisivo nell'assicurare che i RAEE non diventino un problema ambientale; basta seguire qualche semplice regola:

- i RAEE non vanno mai buttati nella spazzatura indifferenziata;
- i RAEE devono essere consegnati ai Centri di Raccolta (chiamati anche isole ecologiche, riciclerie, piattaforme ecologiche ...) allestiti dai Comuni o dalle Società di igiene urbana; in molte località viene anche effettuato il servizio di ritiro a domicilio dei RAEE ingombranti.

In molte nazioni, quando si acquista una nuova apparecchiatura, si può consegnare il RAEE al negoziante, che è tenuto a ritirarlo gratuitamente (ritiro "uno contro uno") a patto che il nuovo apparecchio sia dello stesso tipo e svolga le stesse funzioni di quello reso.

## Conformità

Apponendo la marcatura **CE** su questo prodotto, dichiariamo, sotto la nostra responsabilità, di ottemperare a tutti i requisiti relativi alla tutela di sicurezza, salute e ambiente previsti dalla legislazione europea in essere per questo prodotto.

## INSTALLAZIONE

### AVVERTENZE:

• Non installate l'apparecchio in luoghi umidi o bagnati, in quanto l'isolamento potrebbe venir compromesso e dar luogo a perdite. Inoltre, all'esterno dello stesso potrebbe accumularsi della condensa. Non posizionate l'apparecchio in luoghi esterni o vicino a fonti di calore né esporlo alla luce solare diretta.

L'apparecchio funziona correttamente entro il range di temperature ambiente indicate: (Vedi targa dati del prodotto)

• Non posizionare contenitori con liquidi sopra l'apparecchio.

—temperata estesa (SN): «Apparecchio di refrigerazione destinato a essere utilizzato a una temperatura ambiente compresa tra 10 °C e 32 °C»;

—Temperata (N): «Apparecchio di refrigerazione destinato a essere utilizzato a una temperatura ambiente compresa tra 16 °C e 32 °C»;

—Subtropicale (ST): «Apparecchio di refrigerazione destinato a essere utilizzato a una temperatura ambiente compresa tra 16 °C e 38 °C»;

—Tropicale (T): «Apparecchio di refrigerazione destinato a essere utilizzato a una temperatura ambiente compresa tra 16 °C e 43 °C»;

• Attendere almeno 3 ore dalla collocazione in sede definitiva prima di mettere in funzione l'apparecchio. Assicurarsi che lo spazio circostante al frigorifero sia sufficiente per la ventilazione. L'illustrazione (fig.1) mostra lo spazio minimo necessario per l'installazione del frigorifero.

Mantenendo uno spazio maggiore dal muro, il frigorifero consuma un importo minore di energia elettrica. L'utilizzo del frigorifero in uno spazio dalle dimensioni minori rispetto a quelle indicate nell'illustrazione in basso (fig.1), potrebbe provocare un non corretto funzionamento, forti rumori e guasti.

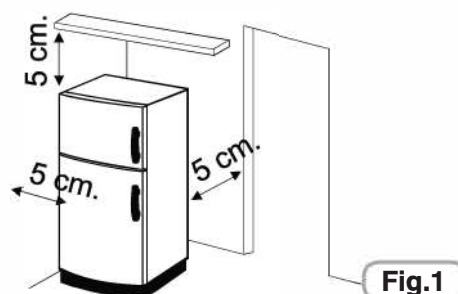

Fig.1



**2** Se presente, installare il distanziale murale in posizione centrale nella parte posteriore dell'apparecchio. (fig.2)

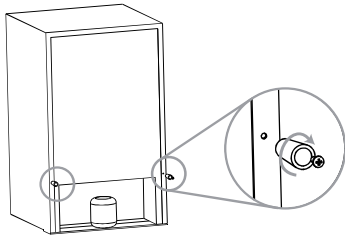

Fig.2

**3** Regolare i piedini per assicurare la stabilità dell'apparecchio ed evitare vibrazioni e rumori (fig3). Se la parte anteriore è più alta del retro, la porta può essere chiusa più facilmente.

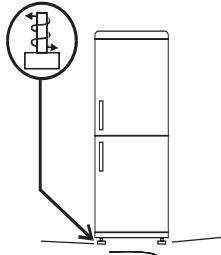

Fig.3

**NOTA:**

Se il vostro frigorifero è in acciaio inox o altra finitura particolare, può essere dotato di un rivestimento pelabile che ne protegge la superficie. Per togliere questo protezione, non utilizzare oggetti taglienti, che potrebbero danneggiarlo.

**Collegamento elettrico**

Dopo il trasporto, posizionare l'apparecchio verticalmente e attendere almeno 2-3 ore prima di collegarlo all'impianto elettrico. Prima di inserire la spina nella presa della corrente, accertarsi che:

- La presa abbia la messa a terra e sia a norma di legge.
- La presa sia in grado di sopportare il carico massimo di potenza dell'apparecchio, indicata nella targa del frigorifero.
- La tensione di alimentazione sia compresa nei valori riportati dalla targa del frigorifero.
- La presa sia compatibile con la spina dell'apparecchio. In caso contrario richiedere la sostituzione della spina ad un tecnico autorizzato; non usare prolunghe e/o multiple.
- Ad apparecchio installato, il cavo elettrico e la presa della corrente devono essere facilmente raggiungibili.
- Il cavo non deve subire piegature o compressioni.
- Il cavo deve essere controllato periodicamente e sostituito solo da tecnici autorizzati.
- L'azienda declina ogni responsabilità qualora queste norme non vengano rispettate.

**Avvio apparecchio**

Togliere tutti gli imballi presenti all'interno dell'apparecchio e pulire con acqua e bicarbonato o sapone neutro.

Dopo l'installazione, attendere 2-3 ore per dare modo al frigorifero/ congelatore di stabilizzarsi alla normale temperatura di lavoro, prima di collocare al suo interno alimenti freschi o congelati.

Se viene scollegato il cavo di alimentazione, attendere almeno 5 minuti prima di riavviare il frigorifero/congelatore. A questo punto, l'apparecchio è pronto per l'uso.

**FUNZIONAMENTO**

**Accensione / Spegnimento  
(con manopola interna)**

•Il gruppo termostato per il controllo dell'apparecchio, è collocato all'interno della cella frigo (fig.4). Ruotare la manopola del termostato oltre la posizione "0". La luce è accesa quando la porta del frigorifero è aperta. Posizionando la manopola su "0" si spegne completamente il prodotto.

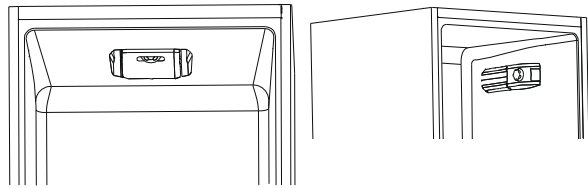

Fig.4

**Regolazione temperatura ( senza Display)**

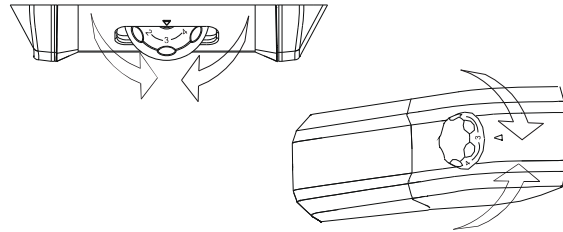

Fig.5

- La regolazione della temperatura, di entrambi i comparti, avviene ruotando la manopola del termostato (fig.5). Selezionare la posizione desiderata:
- Temperatura più fredda nel frigorifero e nel congelatore ruotando in direzione **MAX**.
- Temperatura meno fredda nel frigorifero e nel congelatore ruotando in direzione dello **0**.

**Ventilatore Comparto Frigorifero  
(se presente)**

Il ventilatore è preimpostato come DISATTIVATO.

Per attivarlo premere l'interruttore (fig.6)

Per ottimizzare i consumi energetici, è consigliabile attivare il ventilatore solo quando la temperatura dell'aria dell'ambiente supera i 28 ÷ 30 °C.

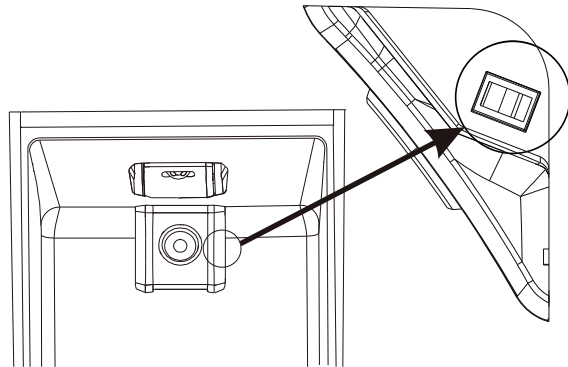

Fig.6

**La lampadina LED UVA  
(se presente)**

La lampadina LED UVA attiva un filtro al titanio producendo una reazione di "fotocatalisi" che distrugge i batteri presenti all'interno del frigorifero.

Questa reazione avviene quando la porta del frigorifero è chiusa per evitare la dispersione di aria purificata.

Nei prodotti ventilati (Statico - Frost Free), è integrato nello Sky Fan e si attiva ogni volta che il compressore funziona.

Nei prodotti Total No Frost, è inserito in una Sky Box e si attiva ogni volta che il compressore funziona.

Il filtro è permanente e non occorre cambiarlo.

Il sistema antibatterico deve essere spento durante la prova consumo.

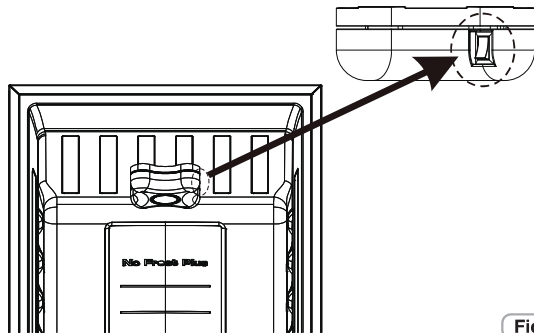

Fig.7

### Accensione/spegnimento (con interfaccia utente interna con NFC)

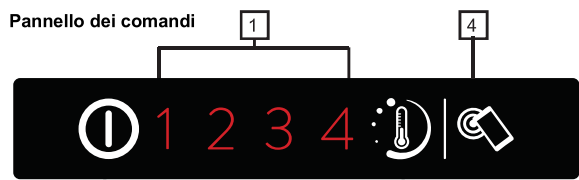

Fig.8

1. LED indicatore livello di temperatura
2. Regolatore di livello di temperatura
3. Tasto ON / OFF
4. Tasto Smart touch

#### Accensione:

Inserire la spina nella presa, se tutti i led indicatori del livello di temperatura sono spenti premere il tasto ON/OFF (3) per 1 secondo. Al rilascio del tasto ON/OFF (3) l'accensione è seguita e confermata dall'attivazione di un livello temperatura e dall'attivazione del segnale acustico.

#### Spegnimento:

Premere il tasto ON / OFF (3) per 1 secondo, al rilascio del tasto ON/OFF (3) lo spegnimento è seguito e confermato dallo spegnimento dei led livello temperatura e dall'attivazione del segnale acustico. In caso di black out di corrente alla riaccensione il prodotto si riporterà all'ultima impostazione salvata.

### Regolazione della temperatura

Premere il tasto regolatore del livello di temperatura fino al raggiungimento del livello interessato, livello 1 impostazione più calda livello 4 impostazione più fredda, in condizioni normali si consiglia l'utilizzo di un'impostazione intermedia (livello 2)

On/Off 1 2 3 4  
Pressione tasto (2) minore di 2 sec modifica livello temp.

On/Off 1 2 3 4

#### Menù di impostazioni avanzate:

Questo menù consente un settaggio del livello intermedio di tra i vari livelli.

On/Off 1 2 3 4  
Pressione tasto (2) maggior 2sec, al rilascio del tasto il led 2 lampeggia.

On/Off 1 2 3 4  
Alla successiva pressione del tasto (2) minore di 2 sec, si attiva il livello intermedio e così ciclicamente per ogni pressione

On/Off 1 2 3 4

On/Off 1 2 3 4

In caso di mancata pressione del tasto (2) per più di 5 sec. le impostazioni vengono memorizzate.

I livelli di temperatura nelle impostazioni avanzate sono in ordine dal più

caldo al più freddo come da esempio 2/2, 1/2, 3/2, 4, consentendo la regolazione di 4 sotto livelli per ogni livello principale.

#### Allarme porta aperta:

L'apertura della porta per più di 90 sec. viene segnalata dal prodotto con un allarme sonoro, per disattivarlo è sufficiente chiudere la porta o premere il tasto (2).

## SMART TOUCH

Questo elettrodomestico è dotato di tecnologia **Smart Touch** che ti consente di interagire, tramite l'app, con gli smartphone basati su sistema operativo Android e dotati della funzione NFC (Near Field Communication).

- Scarica sul tuo smartphone l'app **Candy simply-Fi**.

•

L'app **Candy simply-Fi** è disponibile per i dispositivi con sistema operativo Android o iOS, sia tablet che smartphone. Tuttavia, puoi interagire con l'elettrodomestico e sfruttare il potenziale offerto da Smart Touch esclusivamente con smartphone Android dotati di tecnologia NFC, come indicato nel seguente schema di funzionamento:

Smartphone Android con tecnologia NFC	Interazione con la macchina + contenuto
Smartphone Android senza tecnologia NFC	Solo contenuto
Tablet Android	Solo contenuto
Apple iPhone	Solo contenuto
Apple iPad	Solo contenuto

## FUNZIONI

Le funzioni principali disponibili mediante l'app sono:

- **Impostazione del livello di temperatura ottimale** – Per impostare la temperatura anche a livelli intermedi (0,5; 1; 1,5; 2; 2,5; 3; 3,5; 4; 4,5)
- **Smart Boost** – Per attivare un impulso aggiuntivo per un raffreddamento rapido di frigo e freezer.
- **Eco Mode** – L'intero frigorifero viene impostato automaticamente al livello 2 (+5°, -18°)
- **Statistiche** – Statistiche di refrigerazione e suggerimenti per un uso efficiente del frigorifero.
- **Smart Care** – Collegamento diretto al manuale utente e alla guida in linea.

Scopri tutti i dettagli delle funzioni Smart Touch, sfogliando l'App in modalità DEMO oppure visita: [www.candysmarttouch.com](http://www.candysmarttouch.com)

## COME UTILIZZARE SMART TOUCH

### PRIMO ACCESSO - Registrazione dell'elettrodomestico

- Accedi al menu "**Impostazioni**" del tuo smartphone Android e attiva la funzione NFC all'interno del menu "**Wireless e reti**".

Il processo di attivazione della funzione NFC può variare in base al modello di smartphone e alla versione del sistema operativo Android. Per ulteriori dettagli, fai riferimento al manuale del tuo smartphone.

- Attiva il pulsante **Smart Touch** nell'interfaccia utente premendolo per 2 secondi per abilitare l'antenna NFC su Sky Led. L'etichetta **Smart Touch** si accende.



- Apri l'app, crea il tuo profilo utente e registra l'elettrodomestico seguendo le istruzioni visualizzate sul display del telefono o la "Guida rapida" fornita con l'elettrodomestico.

Ulteriori informazioni, domande frequenti e un video per un'agevole registrazione sono disponibili sul sito:  
[www.candysmarttouch.com/how-to](http://www.candysmarttouch.com/how-to)

#### ACCESSI SUCCESSIVI – utilizzo normale

- Ogni volta che desideri gestire il tuo elettrodomestico tramite l'app, devi innanzitutto abilitare la modalità **Smart Touch** attivando il pulsante **Smart Touch**.
- Assicurati di aver sbloccato il tuo telefono (dalla modalità stand-by) e di aver attivato la funzione NFC, quindi attieniti alla procedura riportata precedentemente.
- Se desideri attivare una funzione (ad esempio un ciclo Smart Boost), selezionala nell'app.
- Segui le istruzioni visualizzate sul display del telefono,

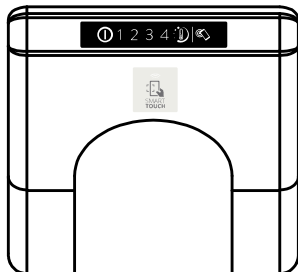
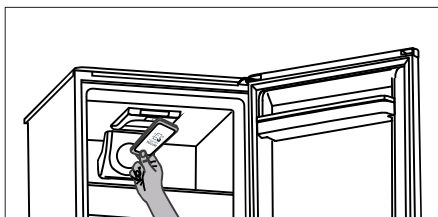

Fig.9

- **MANTENENDO ATTIVATO** il logo **Smart Touch** su Sky Led, quando questo viene richiesto dall'app.

#### NOTE:

Posiziona il tuo smartphone in modo che l'antenna NFC sul retro corrisponda alla posizione del logo **Smart Touch** sull'elettrodomestico (come illustrato di seguito).



Se non conosci la posizione dell'antenna NFC del tuo smartphone, spostalo lentamente in un movimento circolare sopra il logo **Smart One** finché l'app non conferma la connessione. Al fine di consentire il trasferimento dei dati, è essenziale **MANTENERE LO SMARTPHONE SUL CRUSCOTTO PER IL PERIODO DI QUESTA PROCEDURA**. Un messaggio sul dispositivo informerà del corretto risultato dell'operazione e comunicherà quando sarà possibile spostare lo smartphone.

Cover spesse o adesivi metallici sullo smartphone possono limitare o impedire la trasmissione di dati tra l'elettrodomestico e il telefono. Se necessario, rimuovili.

La sostituzione di alcuni componenti dello smartphone (ad esempio, coperchio posteriore, batteria e così via), con ricambi non originali potrebbe comportare la rimozione dell'antenna NFC e ciò impedirebbe l'utilizzo completo dell'app.

La gestione e il controllo dell'elettrodomestico tramite l'app sono esclusivamente possibili "in prossimità", ossia non è possibile eseguire operazioni remote (ad esempio: da un'altra camera o dall'esterno della casa).

#### Accensione/spegnimento

(con interfaccia utente interna per il frigorifero e manopola per il freezer)

#### Interfaccia Utente

##### 1. Pannello impostazioni:

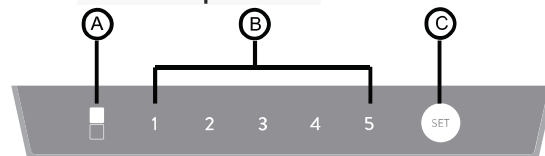

Fig.10

##### 2. TASTO DI IMPOSTAZIONE C

Premere questo tasto per impostare la temperatura di funzionamento del frigorifero e selezionare la modalità di Congelamento rapido.

##### 3. FUNZIONAMENTO DEL DISPLAY

A) Congelamento rapido: il LED acceso indica l'inizio del Congelamento rapido. In caso contrario il Congelamento rapido non è attivo.

B) Impostazione della temperatura del comparto frigorifero. Il numero sotto al LED acceso indica la temperatura impostata.

##### 4. CONDIZIONI DI FUNZIONAMENTO

All'accensione tutti i LED sul pannello rimangono illuminati per 1 secondo e l'elettrodomestico funziona con le impostazioni (modalità e temperatura) che erano state utilizzate l'ultima volta. Alla prima accensione funziona con le impostazioni predefinite.

## 5. Congelamento rapido

### 1) Entrare in modalità di Congelamento rapido

Quando si desidera congelare gli alimenti in breve tempo è possibile utilizzare la modalità di Congelamento rapido.

Tenendo premuto il tasto C per più di 3 secondi si attiva la modalità di Congelamento rapido. Si illumina il LED a sinistra.

### 2) Uscire dalla modalità di Congelamento rapido

Per uscire dalla modalità di Congelamento rapido seguire la procedura seguente:

- Tenere premuto il tasto C per più di 3 secondi per selezionare un'altra impostazione.
- La modalità di Congelamento rapido è attiva per oltre 50 ore.

3) Dopo l'uscita dalla modalità di Congelamento rapido l'elettrodomestico torna alla modalità precedentemente impostata. Si spegne il LED a sinistra.

4) In modalità di Congelamento rapido non è possibile modificare la temperatura impostata del comparto frigorifero premendo il tasto C. Se si cerca di farlo il LED a sinistra lampeggia per 3 secondi per indicare che tale operazione non è consentita.

## 6. Impostazione della temperatura del comparto frigorifero

Fuori dalla modalità di Congelamento rapido, premere ripetutamente il tasto C, la temperatura impostata varia nella sequenza "2°C, 3°C, 4°C, 6°C, 8°C". Premendo una volta la temperatura varia di una posizione; la temperatura impostata viene indicata dal numero sotto al LED acceso.

### Consigli utili:

Seguire la tabella seguente per selezionare la temperatura da impostare per i frigoriferi.

Temperatura ambiente	Temperatura consigliata
Estate (>32°C)	4°C, 6°C, 8°C
Normale	4°C
Inverno (<13°C)	2°C, 3°C, 4°C

## 7. Funzione di memoria dopo lo spegnimento

Al momento dello spegnimento vengono memorizzate le impostazioni in uso; quando viene ripristinata l'alimentazione l'elettrodomestico si riavvia automaticamente con le impostazioni che erano in uso prima dello spegnimento.

## 8. Funzione di ritardo di sicurezza

L'elettrodomestico ha una funzione di accensione ritardata che serve a proteggere il compressore. Quando il compressore si spegne devono passare almeno 5 minuti prima che questo possa essere riacceso.

## 9. Soluzione dei problemi

1) Se il sensore di temperatura del comparto frigorifero è difettoso il LED sotto al numero 2 rimane acceso lampeggiante.

2) Se il sensore di sbrinamento frigo è difettoso il LED sotto al numero 3 rimane acceso lampeggiante.

3) Se il sensore di temperatura ambiente è difettoso il LED sotto al numero 4 rimane acceso lampeggiante.

4) Se la comunicazione tra l'interfaccia utente e la scheda madre è difettosa, tutte le luci del display rimangono accese lampeggianti.

## 10. Controllo della temperatura del comparto freezer

### 1) Manopola di impostazione della temperatura del freezer:

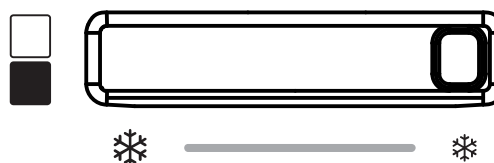

Fig. 11

### 2) Impostare la temperatura del freezer

La temperatura del freezer può essere regolata modificando la distribuzione dell'aria tra il freezer e il frigorifero tramite la manopola.

### 3) Regolare la temperatura del freezer

a) La temperatura del comparto freezer può essere regolata tramite la manopola; la temperatura aumenta gradualmente spostando la manopola da sinistra a destra.

b) Quando la manopola viene portata completamente a destra il flusso di aria dal freezer al frigorifero aumenta fino al massimo; la temperatura del freezer aumenta. Si consiglia di utilizzare questa modalità solo quando il comparto freezer è vuoto o contiene pochissimi alimenti.

c) Quando la manopola viene portata completamente a sinistra il flusso di aria dal freezer al frigorifero scende fino al minimo; la temperatura del freezer diminuisce. Si consiglia di utilizzare questa modalità solo quando il comparto freezer è molto pieno. Questa modalità ha una durata massima di 8 ore.

d) In condizioni normali si consiglia di tenere la manopola della temperatura in posizione intermedia, è comunque possibile regolare il livello di temperatura in base alla quantità di alimenti conservati.

In questa versione non è possibile accendere o spegnere l'elettrodomestico tramite impostazioni sull'interfaccia. L'elettrodomestico si può accendere o spegnere esclusivamente attaccando o staccando la spina.

### Accensione / Spegnimento (con interfaccia utente esterna digitale)

Prodotto in stand-by : Per lo spegnimento dei prodotti TOTAL NO FROST, selezionare tramite il tasto MODE la funzione freezer e utilizzando le frecce 7-8 visualizzare il simbolo -. Per tutti gli altri prodotti, selezionare tramite il tasto MODE, la funzione frigorifero e utilizzando le frecce 7-8 visualizzare il simbolo-.

### ATTENZIONE:

Il prodotto rimane alimentato fino alla rimozione del cavo di alimentazione.

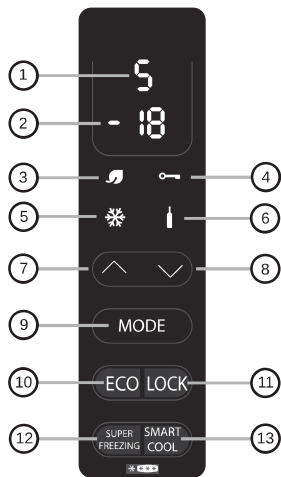

Fig. 12

### Regolazione temperatura ( con Display)

I valori preimpostati sono: +5 (range +1÷+7) per il frigorifero, e -18 (range -16÷-22) per il freezer.

Dopo lo spegnimento o un'interruzione prolungata dell'alimentazione il prodotto ripartirà con le temperature precedentemente impostate.

#### • FUNZIONE MODE (9)

Premendo il tasto Mode si ha modo di regolare le temperature del frigorifero e freezer.

##### Frigorifero

Premendo il tasto Mode una volta si regola la temperatura del frigorifero. E' possibile impostare la posizione desiderata utilizzando le frecce 7-8. Posizione 1 regolazione più fredda; posizione 7 regolazione meno fredda-. Se l'apparecchio è un Total No Frost , dopo il valore 1 verrà visualizzato H (Holiday).

##### Freezer

Premendo il tasto Mode per 2 volte si regola la posizione desiderata del freezer, -16 meno freddo,-22 più freddo, scegliere il valore desiderato e aspettare 3 secondi e la temperatura verrà impostata.

Per tutti i prodotti ad eccezione dei Total no Frost la temperatura tra frigo e freezer viene regolata simultaneamente, se la temperatura del frigo viene aumentata/diminuita di un valore maggiore o uguale a 2°, automaticamente anche quella del freezer aumenterà/diminuirà di tale valore e viceversa. Per valori inferiori ai 2° ciò non avviene.

#### • FUNZIONE ECO (10) / (3)

Attivando questa funzione l'apparecchio ottimizza il rendimento energetico tramite il settaggio automatico della temperatura ideale per garantire la conservazione dei cibi ad un più basso consumo energetico. Per spegnere la funzione Eco premere nuovamente il pulsante.

#### • FUNZIONE LOCK (11) / (4)

Premendo il tasto Lock si attiva il blocco tasti (ogni altro comando sarà ignorato). Per disattivarla premere nuovamente il tasto Lock.

#### • FUNZIONE SUPER FREEZING (12) / (5)

Per congelare una grossa quantità di cibo, si consiglia di attivare la funzione Super Freezing . Per attivare la funzione premere il pulsante Super Freezing. Questa funzione verrà attivata per 26-34 ore (secondo modello). La funzione si disattiverà automaticamente oppure premendo nuovamente il pulsante Super Freezing.

#### • FUNZIONE SMART COOL/ICED DRINK (13) / (6)

Per raffreddare rapidamente le bevande, inserire la bottiglia nel vano freezer e attivare la funzione tramite il tasto smart cool/iced drink. Partirà un conto alla rovescia di 30 minuti al termine del quale un segnale acustico di 15" indicherà che la bottiglia ha raggiunto il raffreddamento ideale. E' possibile disattivare la funzione, schiacciando nuovamente il tasto.

#### • FUNZIONE HOLIDAY (SOLO SU PRODOTTI TOTAL NO FROST)

Nel caso di assenze prolungate è possibile utilizzare la funzione Holiday. Tale funzione permette di disattivare il comparto frigo, il comparto freezer rimarrà in funzione. Assicurarsi di togliere il cibo dal comparto frigorifero prima di utilizzare questa funzione. Per l'attivazione vedi funzione Mode frigorifero. Per disattivare questa funzione reimpostare la temperatura del frigorifero.

#### • ALLARME PORTA FRIGORIFERO

Se la porta rimane aperta per più di un minuto l'apparecchio emette un segnale acustico. Premere tasto **MODE** se si vuole silenziare.

### Accensione / Spegnimento (con interfaccia utente esterna digitale e Wi-Fi)

Prodotto in stand-by : Per lo spegnimento dei prodotti TOTAL NO FROST, selezionare tramite il tasto MODE la funzione freezer e utilizzando le frecce 7-8 visualizzare il simbolo -. Per tutti gli altri prodotti, selezionare tramite il tasto MODE, la funzione frigorifero e utilizzando le frecce 7-8 visualizzare il simbolo .

#### ATTENZIONE:

Il prodotto rimane alimentato fino alla rimozione del cavo di alimentazione.

**Uso del Wi-Fi:** Per impedire l'attivazione accidentale e il conseguente deterioramento del cibo, non è possibile impostare la funzione **Stand-by** da remoto attraverso l'applicazione. Si può, comunque, disabilitare la funzione ( premendo il tasto **Wake Up**) permettendo al frigorifero di ritornare alla temperatura ECO entro 24 ore e di essere pronto per il ritorno a casa.

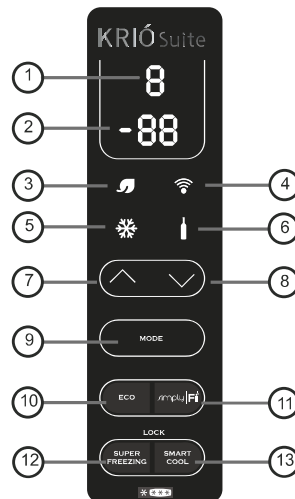

Fig. 13

### Regolazione temperatura ( con Display)

I valori preimpostati sono: +5 (range +1÷+7) per il frigorifero, e -18 (range -16÷-22) per il freezer.

Dopo lo spegnimento o un'interruzione prolungata dell'alimentazione il prodotto ripartirà con le temperature precedentemente impostate.

#### • FUNZIONE MODE (9)

Premendo il tasto Mode si ha modo di regolare le temperature del frigorifero e freezer.

##### Frigorifero

Premendo il tasto Mode una volta si regola la temperatura del frigorifero. E' possibile impostare la posizione desiderata utilizzando le frecce 7-8. Posizione 1 regolazione più fredda; posizione 7 regolazione meno fredda-. Se l'apparecchio è un Total No Frost , dopo il valore 1 verrà visualizzato H (Holiday).

##### Freezer

Premendo il tasto Mode per 2 volte si regola la posizione desiderata del freezer, -16 meno freddo,-22 più freddo, scegliere il valore desiderato e aspettare 3 secondi e la temperatura verrà impostata.

#### • FUNZIONE ECO (10) / (3)

Attivando questa funzione l'apparecchio ottimizza il rendimento energetico tramite il settaggio automatico della temperatura ideale per garantire la conservazione dei cibi ad un più basso consumo energetico. Per spegnere la funzione Eco premere nuovamente il pulsante.

**Uso del Wi-Fi:** Si può attivare/ disattivare questa funzione da remoto premendo il tasto "Eco Mode" sull'applicazione.

## • FUNZIONE WIFI 11 / 4

Per utilizzare il prodotto in modalità Wi-Fi, accendere l'apparecchio e attendere che il conto alla rovescia termini da t9 ... a ... t1, quindi premere il tasto "Simply-fy" finché il simbolo Wi-Fi viene visualizzato ed inizia a lampeggiare tre secondi acceso -un secondo spento. Se la connessione WI-FI con il prodotto non verrà effettuata entro 5 minuti, il WI-FI si spegnerà automaticamente. Si rende necessario premere nuovamente il tasto: Simply-fy fino a visualizzare l'icona luminosa. Questa icona luminosa lampeggerà a cicli di 1 secondo acceso 1 secondo spento. Una volta connesso al router il simbolo WI-FI rimarrà acceso tutto il tempo. In caso di mancanza di connessione con il router, il simbolo WI-FI rimarrà lampeggiante 3 secondi acceso 1 secondo spento.

### Reset

Se non vi sia alcuna connessione WI-FI con il prodotto, un cambio di router o l'intervento del servizio clienti, potrebbe essere necessario ripristinare il prodotto. La funzione reset riavvia il processo di connessione WI-FI.

Per ripristinare il processo di connessione WI-FI, tenere premuto il tasto «» per 5 secondi fino a visualizzare sul display "rr". Il simbolo del WI-FI lampeggerà 1 sec acceso - 1 sec spento per dimostrare che è stata reimpostata la connessione WI-FI. Se, una volta ripristinata, la connessione WI-FI con il prodotto non avviene entro 5 minuti, il WI-FI si spegnerà automaticamente. Si rende necessario premere nuovamente il tasto: Simply-fy fino a visualizzare l'icona luminosa. Questa icona luminosa lampeggerà a cicli di 1 secondo acceso 1 secondo spento. Le impostazioni fornite dal display del prodotto possono essere modificate attraverso la app web e viceversa, il prodotto conserverà le ultime modifiche apportate in ordine di data.

## • FUNZIONE SUPER FREEZING 12 / 5

Per congelare una grossa quantità di cibo, si consiglia di attivare la funzione Super Freezing. Per attivare la funzione premere il pulsante Super Freezing. Questa funzione verrà attivata per 26-34 ore (secondo modello). La funzione si disattiverà automaticamente oppure premendo nuovamente il pulsante Super Freezing.

**Uso del Wi-Fi:** Si può attivare/disattivare questa funzione da remoto premendo il tasto "Super Freezing" sull'applicazione

## • FUNZIONE SMART COOL/ICED DRINK 13 / 6

Per raffreddare rapidamente le bevande, inserire la bottiglia nel vano freezer e attivare la funzione tramite il tasto smart cool/iced drink. Partirà un conto alla rovescia di 30 minuti al termine del quale un segnale acustico di 15" indicherà che la bottiglia ha raggiunto il raffreddamento ideale. E' possibile disattivare la funzione, schiacciando nuovamente il tasto.

**Uso del Wi-Fi:** Si può attivare/disattivare questa funzione da remoto premendo il tasto "Smart Cool" sull'applicazione. Una notifica push avviserà quando le bibite sono pronte.

## • FUNZIONE HOLIDAY (SOLO SU PRODOTTI TOTAL NO FROST)

Nel caso di assenze prolungate è possibile utilizzare la funzione Holiday. Tale funzione permette di disattivare il comparto frigo, il comparto freezer rimarrà in funzione. Assicurarsi di togliere il cibo dal comparto frigorifero prima di utilizzare questa funzione. Per l'attivazione vedi funzione Mode frigorifero. Per disattivare questa funzione reimpostare la temperatura del frigorifero.

**Uso del Wi-Fi:** Per impedire l'attivazione accidentale e il conseguente deterioramento del cibo, non è possibile attivare la funzione Holiday da remoto attraverso l'applicazione. Si può, comunque, disabilitare la funzione attraverso l'applicazione (premendo il tasto "Fresh Back") tornando al +5°C -18°C.

## • FUNZIONE LOCK

Premendo simultaneamente i tasti 12-13 si attiva la funzione blocco tasti (ogni altro comando sarà ignorato) Per disattivare la funzione premere nuovamente i tasti 12-13. Con la funzione lock attivata ogni volta che verrà premuto un tasto il display mostrerà la scritta LO.

**Uso del Wi-Fi:** Si può attivare/disattivare questa funzione da remoto premendo il tasto "Display Lock" sull'applicazione.

## • ALLARME PORTA FRIGORIFERO

Se la porta rimane aperta per più di un minuto l'apparecchio emette un segnale acustico. Premere tasto **MODE** se si vuole silenziare.

**Uso del Wi-Fi:** Una notifica push mostrerà il segnale d'allarme sull'applicazione.

## • SETTAGGIO MODEM:

controllare che le impostazioni del modem siano conformi a quanto indicato sotto (per accedervi consultare manuale d'uso del costruttore) altrimenti potrebbe verificarsi una mancanza di segnale. Router Wi-Fi non certificati potrebbero non riuscire a stabilire la connessione.

Parameter	Specifications
Frequency	2,402 ~ 2,480 MHz
Modulation	802.11b compatibility: DSSS (CCK-11, CCK-5.5, DQPSK-2 and DBPSK-1) 802.11g: OFDM (default)
Channel intervals	5 MHz
Channels	1-14
Transmission rate (over the air)	1-11 Mbps for 802.11b 6-54 Mbps for 802.11g
Receive sensitivity	-83 dBm typical
Output level (Class1)	0 to +12 dBm (software configurable)

**CANDY SIMPLY-FI:**

Per informazioni dettagliate su COME CONNETTERE il tuo elettrodomestico simply-Fi e su COME USARLO al meglio, vai su <http://www.candysimplyfi.com> o visita il sito dedicato al Servizio Clienti simply-Fi <http://simplyfiservice.candy-hoover.com>

## Uso del pannello comandi (con l'interfaccia utente esterno a LED)



Fig. 13

### 1.1 FUNZIONAMENTO DEI TASTI

- A. Controllo della temperatura del reparto frigo
- B. Controllo della temperatura del reparto freezer

### 1.2 DISPLAY A LED

- 1. Temperatura del reparto frigo
- 2. Temperatura del reparto freezer
- 3. Modalità di Congelamento rapido

## 2.0 MODALITÀ DI FUNZIONAMENTO

- a. All'accensione il pannello comandi rimane completamente illuminato per 3 secondi e l'elettrodomestico funziona con le impostazioni (modalità e temperatura) che erano state decise l'ultima volta. Il sistema si blocca automaticamente se passano 25 secondi senza che sia premuto alcun tasto. Dopo il blocco, l'illuminazione si spegne dopo 30 secondi senza che sia premuto alcun tasto.
- b. Le temperature preimpostate del reparto frigo e del reparto freezer saranno visualizzate sul display.

### 2.1 DISPLAY

- 2.1.1 Il pannello resta illuminato per 2 minuti dopo l'apertura delle porte del reparto frigo o del reparto freezer. (viene rilevato un solo segnale porta alla volta)
- 2.1.2 Il pannello si illumina in seguito alla pressione di qualunque tasto e si spegne 2 minuti dopo l'ultima operazione.
- 2.1.3 Visualizzazione dei display durante il funzionamento normale  
Display della temperatura del reparto frigo: indica la temperatura impostata attualmente.  
Display della temperatura del reparto freezer: indica la temperatura impostata attualmente.

## 3.0 FUNZIONAMENTO DEI TASTI

### 3.1 Controllo della temperatura del reparto frigo

Premendo il tasto "Frigo" si entra nella modalità di impostazione della temperatura del frigo, e lampeggia la relativa temperatura impostata. Premendo il tasto "Frigo" in successione è possibile impostare la temperatura nella sequenza "2°C, 3°C, 4°C, 5°C, 6°C, 7°C", dopodiché il valore lampeggia per 5 secondi per indicare che la temperatura è stata selezionata.

### 3.2 Controllo della temperatura del reparto freezer

Premendo il tasto "Freezer" si entra nella modalità di impostazione della temperatura del freezer, e lampeggia la relativa temperatura impostata. Premendo il tasto "Freezer" in successione è possibile impostare la temperatura nella sequenza "-14°C, -16°C, -18°C, -20°C, -22°C, Congelamento rapido (simbolo del fiocco di neve)", dopodiché il valore lampeggia per 5 secondi per indicare che la temperatura è stata selezionata.

### 3.3 Congelamento rapido

Come indicato al punto 3.2, dopo aver selezionato il Congelamento rapido l'indicatore a LED lampeggia per 5 secondi, segnalando il passaggio alla modalità di Congelamento rapido.

Dopo aver selezionato la modalità di Congelamento rapido:

- se l'elettrodomestico è in fase di sbrinamento il processo sarà completato, dopodiché entrerà in modalità di Congelamento rapido;
- se l'intervallo temporale tra l'ultimo sbrinamento e la selezione della modalità di Congelamento rapido è superiore a 12 ore, l'elettrodomestico avvierà un processo di sbrinamento subito prima di entrare in modalità di Congelamento rapido; in caso contrario l'elettrodomestico entrerà direttamente in modalità di Congelamento rapido;

Durante la modalità di Congelamento rapido:

- la temperatura impostata nel reparto freezer è di -25°C, l'elettrodomestico funzionerà con le modalità indicate per il reparto freezer;
- il reparto frigo funzionerà invece con le proprie modalità relativamente al controllo della temperatura;
- se l'elettrodomestico è impostato in modalità di Congelamento rapido e viene tolta l'alimentazione, tale impostazione viene memorizzata, e il conteggio temporale riparte da zero;
- il processo di sbrinamento non viene avviato;

Si esce dalla modalità di Congelamento rapido:

- premendo il tasto Freezer per selezionare un'altra impostazione;
- dopo 26 ore in modalità di Congelamento rapido;

Dopo l'uscita dalla modalità di Congelamento rapido:

- se tale modalità è stata attiva per oltre 2 ore l'elettrodomestico avvia un processo di sbrinamento;
- l'elettrodomestico torna alla modalità impostata prima di selezionare quella di Congelamento rapido;

## CONSERVAZIONE

- Per conservare al meglio aroma, sostanza e freschezza dei cibi è consigliabile riporli nel vano frigorifero come è indicato nella fig.8 sottostante, avendo cura di avvolgerli in fogli di alluminio o plastica oppure negli appositi contenitori con coperchio per evitare la contaminazione reciproca.

### Zona frigo

#### Frutta / Verdura

- Per diminuire le perdite di umidità la frutta e la verdura devono essere avvolte in materiali plastici quali, ad esempio, pellicole o sacchetti e quindi inseriti nella zona frutta/verdura. In questo modo se ne evita il rapido deterioramento.

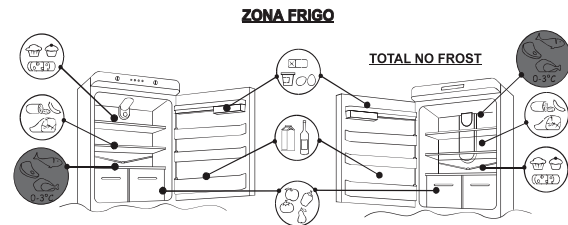

Fig.14

La configurazione che consente il maggiore risparmio energetico richiede il posizionamento di cassette, vani alimenti e ripiani nel prodotto; fare riferimento alle immagini precedenti.

### Sezione refrigerata - Chill

(non tutti i modelli)

La zona indicata di seguito è consigliata per carne, pesce, pollame etc., non conservare frutta e verdura poiché possono congelarsi;



### Indicatore della temperatura nella zona più fredda

(non tutti i modelli)

Alcuni modelli sono dotati di un indicatore della temperatura nello scomparto frigorifero nella zona più fredda, per consentire di controllare la temperatura media.

Questo simbolo indica la zona più fredda del frigorifero.(fig.15)

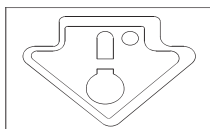

Fig. 15

Controllare che sull'indicatore della temperatura risulti ben evidente la scritta OK. (fig.16)

Se non compare la scritta significa che la temperatura è troppo elevata: regolare la temperatura su una posizione più fredda e attendere circa 10 h. Controllare di nuovo l'indicatore: se necessario, procedere con una nuova regolazione.

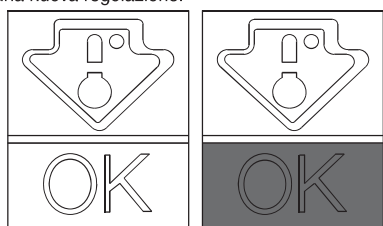

Fig. 16

**NOTA:**

Se si sono introdotte grosse quantità di alimenti o si è aperta frequentemente la porta del frigorifero, è normale che l'indicatore non segni OK. Attendere almeno 10h prima di regolare la manopola su una posizione più alta.

Posizionare diversi alimenti in diversi scomparti secondo la tabella sottostante

Vani frigoriferi	Tipo di alimento
Porta o balconi del vano frigorifero	•Alimenti con conservanti naturali, come marmellate, succhi di frutta, bevande, condimenti. •Non conservare alimenti deperibili.
Cassetto crisper (cassetto insalata)	•Frutta, erbe e verdura devono essere collocati separatamente nel contenitore più fresco. •Non conservare banane, cipolle, patate, aglio in frigorifero.
Ripiano frigorifero - centrale	•Prodotti lattiero-caseari, uova
Ripiano frigorifero - top	•Alimenti che non necessitano di cottura, come cibi pronti da mangiare, salumi, avanzi.
Cassetto/i congelatore/vassoio	•Alimenti per la conservazione a lungo termine. •Cassetto inferiore per carne cruda, pollame, pesce. •Cassetto centrale per verdure surgelate, patatine. •Vassoio superiore per gelato, frutta surgelata, prodotti da forno surgelati.

**Zona freezer**

La conservazione dei cibi congelati è di circa un mese negli scomparti \*

Per i vani \*\*\* attenersi alla tabella sotto.

La congelazione può avvenire solamente negli scomparti \*\*\*

2 - 3 MONTHS	
4 - 6 MONTHS	
6 - 8 MONTHS	
10 - 12 MONTHS	

**Consigli pratici**

Disporre gli alimenti sui ripiani omogeneamente per permettere che l'aria possa circolare in modo corretto e raffreddare gli stessi.

- Evitare il contatto del cibo e la parete di fondo del vano frigorifero.
- Non introdurre alimenti caldi in quanto possono deteriorare quelli già presenti e aumentare il consumo energetico.

- Togliere gli imballi degli alimenti prima di inserirli.
- Non mettete all'interno stoviglie o altri contenitori se non precedentemente lavati.
- Non ostruire le aperture di ventilazione dell'aria fredda con alimenti.
- Non ostruire il ripiano vetro del cassetto verdura per permettere la corretta circolazione dell'aria.
- Non conservare bottiglie nel vano congelatore in quanto possono scoppiare una volta congelate.

• In caso di mancanza di corrente prolungata tenere chiuse le porte, in modo che gli alimenti rimangano freddi il più a lungo possibile.

• L'installazione dell'apparecchio in un luogo caldo e umido, con aperture frequenti delle porte e la conservazione di una quantità elevata di verdure può provocare la formazione di condensa e influire sulle prestazioni dell'unità stessa.

• Per evitare maggiori consumi energetici si sconsiglia aperture frequenti o prolungate delle porte.

- Si consiglia di impostare la temperatura a 4°C nel vano frigorifero e, se possibile, a -18°C nel vano freezer.
- Per la maggior parte delle categorie di alimenti, il tempo di conservazione più lungo nel vano frigorifero si ottiene con temperature più fredde. Poiché alcuni prodotti particolari (come frutta e verdura fresca) possono essere danneggiati da temperature più fredde, si consiglia di conservarli nei cassetti verdura, quando presenti. Se non sono presenti, mantenere un'impostazione media del termostato.
- Per gli alimenti surgelati, fare riferimento al tempo di conservazione scritto sulla confezione degli alimenti. Questo tempo di conservazione si ottiene quando l'impostazione rispetta le temperature di riferimento del vano (una stella -6°C, due stelle -12°C, tre stelle -18°C).

**CONGELAZIONE**

- I cibi devono essere freschi.
- Congelate piccole quantità di cibo per volta al fine di congelarle rapidamente. Non superate mai la quantità massima indicata sui dati di targa.
- Durante la congelazione non aprite la porta del freezer.
- I cibi devono essere sigillati, chiusi ermeticamente.
- Separate i cibi da congelare da quelli già congelati.
- Etichettate le buste o i contenitori per tenere un inventario dei cibi congelati.
- Una volta scongelati non ricongelare mai gli alimenti e consumarli in breve tempo.

**NOTA:**

• PRODOTTI SENZA DISPLAY

Normalmente non è necessario intervenire sulla manopola del termostato. Solo nel caso si riscontrino un eccessivo raffreddamento dei prodotti contenuti nel vano frigorifero si consiglia di ruotare leggermente la manopola del termostato verso lo 0. (fig.17)

Al termine della congelazione, riportare la manopola sulla posizione abituale.

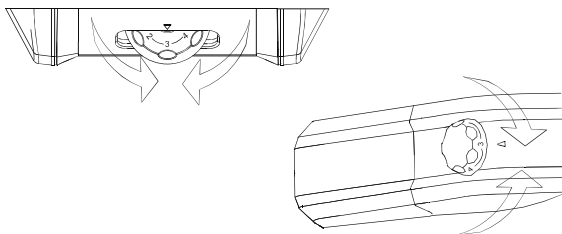

Fig. 17

**Prodotti con display**

Vedi Accensione / Spegnimento Display.

Per i prodotti a scomparto freezer NO FROST attivare la funzione SUPER FREEZING 8 ore prima dell'introduzione degli alimenti.

Per gli altri prodotti attivare la funzione SUPER FREEZING al momento dell'introduzione degli alimenti.

**SBRINAMENTO**

**Sbrinamento vano frigo**

Durante il normale funzionamento, il frigorifero si sbrina automaticamente. Non occorre asciugare le gocce d'acqua presenti sulla parete posteriore o eliminare la brina (dipende dal funzionamento). L'acqua viene convogliata verso la parte posteriore tramite il foro di



scarico presente e il calore del compressore la fa evaporare.

- Tenere pulito il condotto di scarico dell'acqua (fig.12) nel vano frigorifero, per evitare la presenza di acqua all'interno.

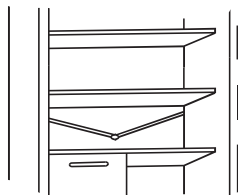

### Sbrinamento vano congelatore (prodotti statici senza tecnologia NO-FROST)

Quando lo strato di brina presente nel vano congelatore supera i 3mm è consigliabile procedere con lo sbrinamento in quanto aumenta il consumo energetico.

- 1) Ruotare la manopola sulla posizione "0". (fig.17)

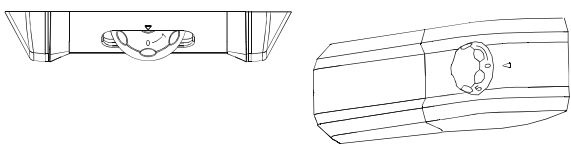

Fig. 17

- 2) Scollegare il cavo di alimentazione.
- 3) Estrarre i cibi surgelati e porli temporaneamente in un luogo fresco.
- 4) Lasciare la porta del congelatore aperta per velocizzare lo sbrinamento.
- 5) Raccogliere l'acqua sul fondo del prodotto.
- 6) Asciugare il congelatore.
- 7) Collegare nuovamente il cavo di alimentazione e posizionare la manopola del termostato sulla posizione desiderata.
- 8) Attendere un po' di tempo e inserire nuovamente i cibi surgelati.

#### ATTENZIONE:

Evitare assolutamente l'uso di fiamma aperta o di apparecchi elettrici, come apparecchi di riscaldamento, pulitrici a vapore, candele, lampade a petrolio e simili per accelerare la fase di sbrinamento. Non raschiare con un coltello o oggetto acuminato per eliminare la brina o il ghiaccio presente. Con questi si può danneggiare il circuito refrigerante, la cui fuoriuscita può causare un incendio o danneggiare gli occhi.

### Sbrinamento vano congelatore (prodotti NO-FROST)

Lo sbrinamento avviene in automatico.

## MANUTENZIONE E PULIZIA

### Illuminazione (secondo il modello)

#### Sostituzione lampadina

Per sostituire la lampadina posizionare la manopola del termostato su 0 e scollegare il cavo di alimentazione. Togliere il coperchio di protezione (fig.18), sostituirla con una di potenza analoga a quella indicata sulla protezione.

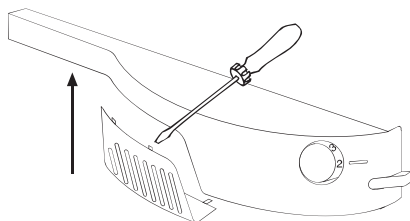

Fig. 18

#### AVVERTENZA:

- La lampada fornita con questo apparecchio è una "lampada per uso speciale" utilizzabile solo con l'apparecchio fornito. Questa "lampada per uso speciale" non è utilizzabile per l'illuminazione domestica.
- Non toccare la lampadina se è stata accesa per un lungo periodo di tempo perché potrebbe essere molto calda.

#### Illuminazione LED (Dove presente)

Se il prodotto è dotato di luci a LED rivolgersi al Servizio Assistenza tecnica in caso di sostituzione.

Rispetto alla lampadina tradizionale i LED durano più a lungo e rispettano l'ambiente.

## Pulizia

#### ATTENZIONE:

- Prima di ogni operazione, rimuovere la spina del frigorifero dalla presa di corrente in modo da prevenire le scosse elettriche
- Non versare dell'acqua direttamente sull'esterno o nell'interno del frigorifero stesso. Ciò potrebbe causare l'ossidazione e il danneggiamento dell'isolamento elettrico.

#### IMPORTANTE:

Per evitare che le superfici interne e i componenti in plastica incrinino, fare uso dei seguenti suggerimenti:

- Pulire qualsiasi olio alimentare attaccato ai componenti in plastica.
- Le parti interne, le guarnizioni e le parti esterne possono essere pulite con un panno con acqua tiepida e bicarbonato di sodio o sapone neutro. Non utilizzare solventi, ammoniac, candeggina o abrasivi.
- Rimuovere gli accessori, per esempio i ripiani, dal frigorifero e dalla porta. Lavare in acqua calda saponata. Sciacquare e asciugare con cura.
- Il retro dell'apparecchio tende a riempirsi di polvere, che può essere eliminata con l'utilizzo di una aspirapolvere, dopo aver spento e scollegato dalla presa di corrente l'apparecchio. Questo permette una maggiore efficienza energetica.

## RISPARMIO ENERGETICO

Per un migliore risparmio energetico vi suggeriamo di:

- Installare l'apparecchio lontano da fonti di calore e non esporlo alla luce solare diretta e in un locale ben aerato.
- Evitare di inserire cibi caldi all'interno del frigorifero per non aumentare la temperatura interna e quindi un funzionamento continuo del compressore.
- Non stipare eccessivamente gli alimenti per garantire una corretta circolazione dell'aria.
- Sbrinare l'apparecchio nel caso vi fosse del ghiaccio (vedi SBRINAMENTO) per facilitare la trasmissione del freddo.
- In caso di mancata energia elettrica è consigliabile non aprire la porta del frigorifero.
- Aprire o tenere aperte le porte dell'apparecchio il meno possibile
- Evitare di regolare il termostato su temperature troppo fredde.
- Eliminare la polvere presente sul retro dell'apparecchio (vedi PULIZIA).

- **Total no frost Audy (con display sulla porta):** rimuovere tutti i cestelli del comparto freezer.
- **Total no frost (con interfaccia utente interna per il frigorifero e manopola per il freezer):** rimuovere i cestelli del comparto freezer ma lasciare il cassetto inferiore al suo posto.
- **Modello Frost free:** rimuovere i cestelli del comparto freezer ma lasciare il cassetto inferiore al suo posto.
- **Tutti i modelli statici normali:** rimuovere tutti i cestelli del comparto freezer

## EVITARE I RUMORI

Durante il suo funzionamento, il frigorifero emette alcuni rumori assolutamente normali, quali:

- **RONZIO** compressore in funzione.
- **GORGOLII, FRUSCII e SIBILI** il refrigerante scorre attraverso i tubi.
- **SCHIOCCHI o SCATTI** funzionamento spegnimento del compressore.

Piccoli accorgimenti per ridurre il rumore di vibrazione:

- **L'apparecchio non è livellato**: Regolare i piedini per allineare il mobile.
- **Contenitori si toccano**: Evitare il contatto tra contenitori e recipienti di vetro.
- **Apparecchio in contatto**: Installare l'apparecchio distanziandolo da altri mobili o elettrodomestici.
- **Cassetti, ripiani, cesti vibrano**: Controllare il corretto montaggio degli accessori interni.

### NOTA:

Il gas refrigerante produce rumore anche quando il compressore è fermo: non è un difetto, è normale.

Se si sente un ticchettio all'interno dell'apparecchio è normale in quanto dovuto alla dilatazione dei vari materiali.

## REVERSIBILITÀ DELLA PORTA

Le porte dell'apparecchio possono essere invertite in modo da consentire l'apertura a destra o a sinistra a secondo delle esigenze.

### ATTENZIONE:

- L'inversione delle porte deve essere eseguita da personale tecnico qualificato.
- L'inversione delle porte non è coperto da garanzia.

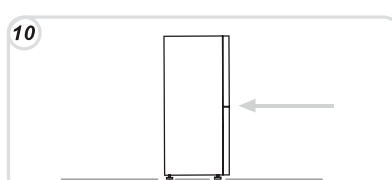
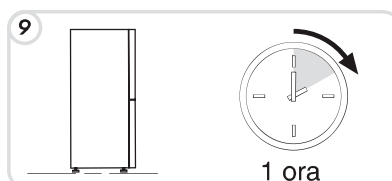
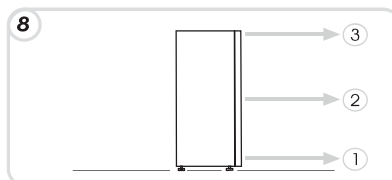
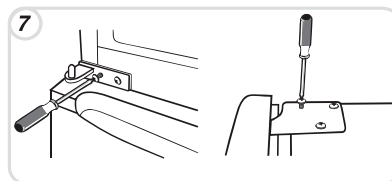
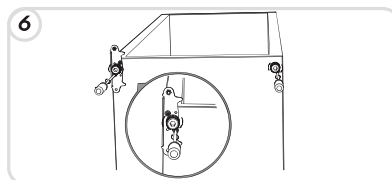
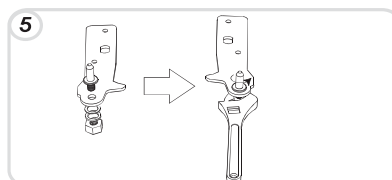
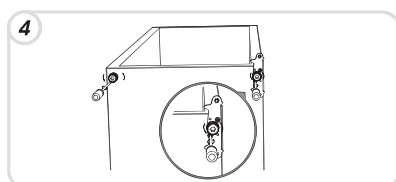
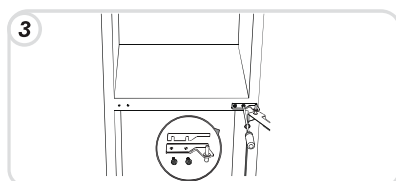
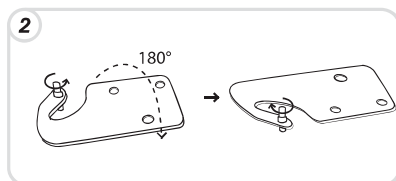
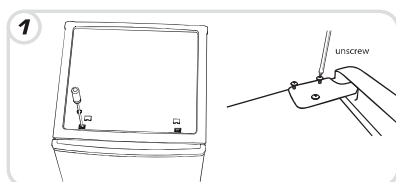

## Reversibilità per modelli elettronici

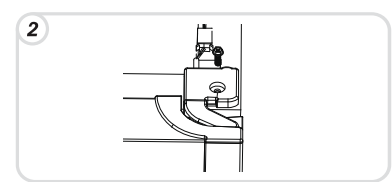
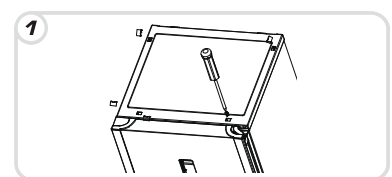

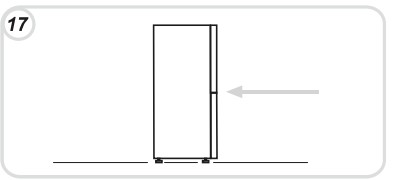
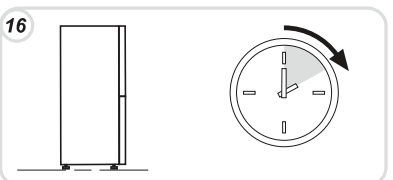
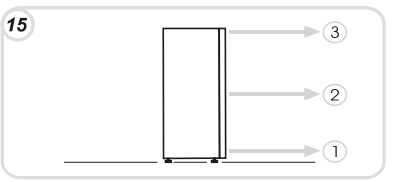
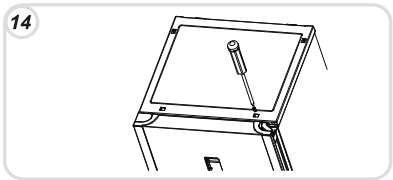
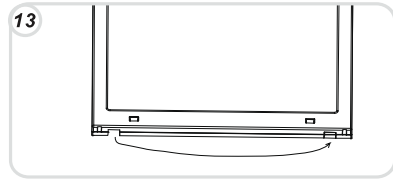
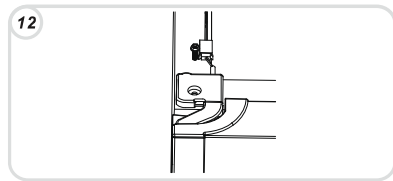
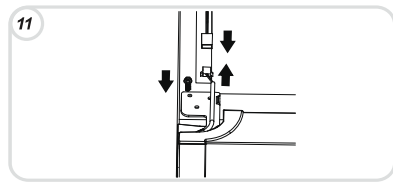
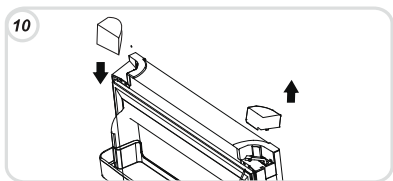
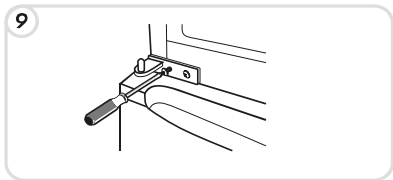
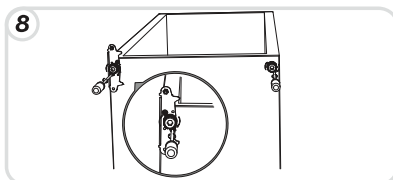
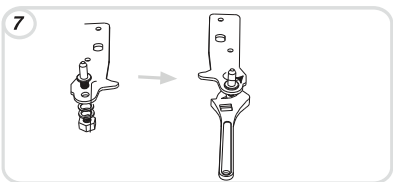
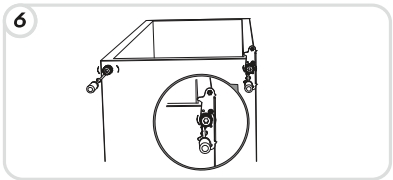
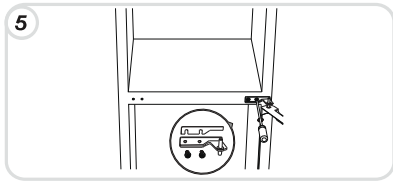
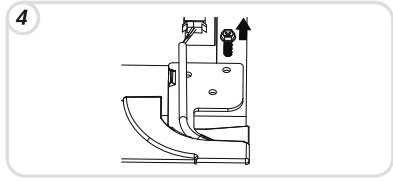
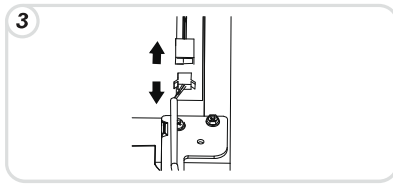

### MESSA FUORI SERVIZIO DELL'APPARECCHIO

- Se l'apparecchio non viene utilizzato per un lungo periodo:
- 1) Spegnerlo l'apparecchio (**vedi Funzionamento**).
  - 2) Estrarre la spina o disinserire il dispositivo di sicurezza.
  - 3) Pulire l'apparecchio.
  - 4) Lasciare aperte le porte dell'apparecchio.

## ANOMALIE E RIMEDI

ANOMALIA	CAUSA	RIMEDIO
<b>La lampada di illuminazione interna non si accende.</b>	<ul style="list-style-type: none"> <li>• La lampadina è fulminata.</li> <li>• Manca la corrente elettrica.</li> <li>• Interruttore porta è bloccato.</li> </ul>	<ul style="list-style-type: none"> <li>• Sostituire la lampadina (vedi Illuminazione).</li> <li>• Il cavo di alimentazione non è inserito correttamente.</li> <li>• Verificare che l'apparecchio non sia spento (vedi Regolazione Temperatura).</li> <li>• Verificare che in casa vi sia la corrente.</li> <li>• Verificare che si muova.</li> </ul>
<b>Il frigorifero e il congelatore raffreddano poco.</b>	<ul style="list-style-type: none"> <li>• Le porte non sono chiuse.</li> <li>• Le porte vengono aperte frequentemente.</li> <li>• Errata impostazione della temperatura.</li> <li>• Il frigorifero e il congelatore sono stati riempiti troppo.</li> <li>• Temperatura ambientale troppo bassa.</li> <li>• Manca la corrente elettrica.</li> <li>• Il retro dell'apparecchio è troppo vicino al muro.</li> </ul>	<ul style="list-style-type: none"> <li>• Verificare che le porte e le guarnizioni chiudano correttamente.</li> <li>• Evitare di aprire inutilmente le porte per un certo periodo.</li> <li>• Verificare la posizione della manopola o impostazione della temperatura e se è possibile raffreddare maggiormente (vedi Regolazione temperatura).</li> <li>• Attendere la stabilizzazione delle temperature del frigorifero o congelatore.</li> <li>• Verificare che la temperatura ambiente sia conforme con quanto riportato sulla targa dati (vedi Installazione).</li> <li>• Il cavo di alimentazione non è inserito correttamente.</li> <li>• Verificare che l'apparecchio non sia spento (vedi Regolazione temperatura).</li> <li>• Verificare che in casa vi sia la corrente.</li> <li>• Allontanare l'apparecchio dal muro (vedi Installazione).</li> </ul>
<b>Gli alimenti nel frigorifero si gelano.</b>	<ul style="list-style-type: none"> <li>• Errata impostazione della temperatura.</li> <li>• Alimenti in contatto con la parete posteriore.</li> <li>• La congelazione di troppi alimenti freschi causa un abbassamento della temperatura del frigorifero.</li> </ul>	<ul style="list-style-type: none"> <li>• Verificare la posizione della manopola o impostazione della temperatura (vedi Regolazione temperatura) e se è possibile diminuire la temperatura.</li> <li>• Allontanare gli alimenti dalla parete posteriore del frigorifero.</li> <li>• Non superare la quantità massima da congelare (vedi Congelazione).</li> </ul>
<b>Il fondo del vano frigorifero è bagnato o presenta gocce.</b>	<ul style="list-style-type: none"> <li>• Prodotti non NoFrost: potrebbe essere otturato il tubo di scarico.</li> </ul>	<ul style="list-style-type: none"> <li>• Pulire il tubo di scarico con un bastoncino o simile per permettere il deflusso dell'acqua.</li> </ul>
<b>Presenza di gocce o acqua sulla parete posteriore del frigorifero.</b>	<ul style="list-style-type: none"> <li>• Normale funzionamento del frigorifero.</li> </ul>	<ul style="list-style-type: none"> <li>• Non è un difetto (vedi Sbrinamento).</li> </ul>
<b>Presenza di acqua nel cassetto verdura.</b>	<ul style="list-style-type: none"> <li>• Mancata circolazione dell'aria.</li> <li>• Verdura e frutta con troppa umidità.</li> </ul>	<ul style="list-style-type: none"> <li>• Verificare che sul ripiano vetro del cassetto verdura non siano posti alimenti che impediscono la circolazione dell'aria.</li> <li>• Avvolgere la frutta e la verdura con materiali plastici quali, ad esempio, pellicole, sacchetti o contenitori.</li> </ul>
<b>Il motore funziona continuamente.</b>	<ul style="list-style-type: none"> <li>• Le porte non sono chiuse.</li> <li>• Le porte vengono aperte frequentemente.</li> <li>• Temperatura ambiente è molto alta.</li> <li>• Spessore della brina superiore ai 3mm.</li> </ul>	<ul style="list-style-type: none"> <li>• Verificare che le porte siano chiuse e se le guarnizioni chiudono correttamente.</li> <li>• Evitare di aprire inutilmente le porte per un certo periodo.</li> <li>• Verificare che la temperatura ambiente sia conforme con quanto riportato sulla targa dati (vedi Installazione).</li> <li>• Posizionare la manopola termostato su numeri bassi/ Impostare sul display una temperatura più calda.</li> <li>• Sbrinare l'apparecchio (vedi Sbrinamento).</li> </ul>
<b>La temperatura di alcune parti esterne è elevata.</b>	<ul style="list-style-type: none"> <li>• Presenza del tubo anticondensa.</li> </ul>	<ul style="list-style-type: none"> <li>• E' normale: le temperature sono elevate per evitare la formazione di condensa in particolari zone.</li> </ul>
<b>I surgelati si scongelano.</b>	<ul style="list-style-type: none"> <li>• La temperatura ambiente inferiore al range della classe climatica del prodotto.</li> <li>• Il compressore entra in funzione raramente.</li> <li>• La porta del freezer non è chiusa.</li> </ul>	<ul style="list-style-type: none"> <li>• Spostare l'apparecchio in un locale più caldo o riscaldare l'ambiente.</li> <li>• Verificare che la porta sia chiusa e che la guarnizione chiuda correttamente.</li> </ul>
<b>Formazione di condensa sull'esterno.</b>	<ul style="list-style-type: none"> <li>• Ambiente troppo umido.</li> </ul>	<ul style="list-style-type: none"> <li>• Spostare l'apparecchio in locale meno umido</li> </ul>

**SE NON SI È RISOLTO IL PROBLEMA, CONTATTARE IL CENTRO ASSISTENZA, COMUNICARE IL TIPO DI ANOMALIA E LE INFORMAZIONI PRESENTI SULLA TARGA DATI DELL' APPARECCHIO PRESENTE ALL' INTERNO DEL VANO FRIGORIFERO:**

- Il modello dell' apparecchio.
- Il numero di serie.

## GARANZIA

La garanzia minima è: 2 anni per i Paesi UE, 3 anni per la Turchia, 1 anno per il Regno Unito, 1 anno per la Russia, 3 anni per la Svezia, 2 anni per la Serbia, 5 anni per la Norvegia, 1 anno per il Marocco, 6 mesi per l'Algeria, la Tunisia nessuna garanzia legale richiesta. DISPONIBILITÀ DEI

## RICAMBI

termostati, sensori di temperatura, schede a circuiti stampati e sorgenti luminose sono disponibili per un periodo minimo di sette anni dall'immissione sul mercato dell'ultima unità del modello; maniglie e cerniere delle porte, vassoi e cesti sono disponibili per un periodo minimo di sette anni e guarnizioni delle porte per un periodo minimo di dieci anni dall'immissione sul mercato dell'ultima unità del modello;

Per ulteriori informazioni sul prodotto, consultare <https://eprel.ec.europa.eu/> o eseguire la scansione del QR sull'etichetta energetica fornita con l'apparecchio

Per contattare l'assistenza tecnica, visitare il nostro sito Web: <https://corporate.haier-europe.com/en/>. Nella sezione "websites", scegli la marca del tuo prodotto e il tuo paese. Verrai reindirizzato al sito specifico dove potrai trovare il numero di telefono e il modulo per contattare l'assistenza tecnica.

<b>SAFETY INFORMATION</b>	<b>19</b>
<b>INSTALLATION</b>	<b>21</b>
<b>OPERATION</b>	<b>22</b>
<b>CONSERVATION</b>	<b>28</b>
<b>FREEZING</b>	<b>29</b>
<b>DEFROSTING</b>	<b>30</b>
<b>MAINTENANCE AND CLEANING</b>	<b>30</b>
<b>ENERGY SAVINGS</b>	<b>30</b>
<b>AVOIDING NOISES</b>	<b>31</b>
<b>REVERSIBILITY OF THE DOOR</b>	<b>31</b>
<b>SUSPENDING USE OF THE APPLIANCE</b>	<b>32</b>
<b>TROUBLESHOOTING</b>	<b>33</b>

Thank you for purchasing this product.

Before using your refrigerator, please carefully read this instruction manual in order to maximize its performance.

Store all documentation for subsequent use or for other owners.

This product is intended solely for household use or similar applications such as:

- the kitchen area for personnel in shops, offices and other working environments
- on farms, by clientele of hotels, motels and other environments of a residential type
- at bed and breakfasts (B & B)
- for catering services and similar applications not for retail sale.

This appliance must be used only for purposes of storage of food, any other use is considered dangerous and the manufacturer will not be responsible for any omissions.

Also, it is recommended that you take note of the warranty conditions.

## SAFETY INFORMATION

- Before performing any operation, unplug the power cord from the power socket.
- The refrigeration system positioned behind and inside the refrigerator contains refrigerant. Therefore, avoid damaging the tubes.
- If in the refrigeration system a leak is noted, do not touch the wall outlet and do not use open flames.  
Open the window and let air into the room. Then call a service centre to ask for repair.
- Do not scrape with a knife or sharp object to remove frost or ice that occurs. With these, the refrigerant circuit can be damaged, the spill from which can cause a fire or damage your eyes.
- Do not install the appliance in humid, oily or dusty places, nor expose it to direct sunlight and to water.
- Do not install the appliance near heaters or inflammable materials.
- Do not use extension cords or adapters.
- Do not excessively pull or fold the power cord or touch the plug with wet hands.
- Do not damage the plug and/or the power cord; this could cause electrical shocks or fires.
- It is recommended to keep the plug clean, any excessive dust residues on the plug can be the cause fire.
- Do not use mechanical devices or other equipment to hasten the defrosting process.
- Absolutely avoid the use of open flame or electrical equipment, such as heaters, steam cleaners, candles, oil lamps and the like in order to speed up the defrosting phase.
- Do not use or store inflammable sprays, such as spray paint, near the refrigerator. It could cause an explosion or fire.
- Do not use electrical appliances inside the food storage compartments, unless they are of the type recommended by the manufacturer.
- Do not place or store inflammable and highly volatile materials such as ether, petrol, LPG, propane gas, aerosol spray cans, adhesives, pure alcohol, etc. These materials may cause an explosion.

- Do not store medicine or research materials in the refrigerator. When the material that requires a strict control of storage temperatures is to be stored, it is possible that it will deteriorate or an uncontrolled reaction may occur that can cause risks.
- Maintain the ventilation openings in the appliance enclosure or in the built-in structure, free of obstruction.
- Do not place objects and/or containers filled with water on the top of the appliance.
- Do not perform repairs on this refrigerator. All interventions must be performed solely by qualified personnel.

This appliance can be used by children aged from 8 years and above and by persons with reduced physical, sensory or mental capabilities or with a lack of experience and knowledge; provided that they have been given adequate supervision or instruction concerning how to use the appliance in a safe way and understand the hazards involved.

Children should not play with the appliance. Cleaning and user maintenance should not be made by children without supervision.

Turning the knob fully counterclockwise, you will hear a click which corresponds to the switch-off of the product.

When the appliance is installed, the electrical cord and the current socket must be easily reached.

The socket is compatible with the plug of the appliance. If not, request replacement of the plug by an authorized technician; do not use extension cords and/or multiple connectors.

Do not touch the internal parts or frozen food with moist or wet hands as it can cause burns.

Absolutely avoid the use of open flames or electrical appliances, such as heaters, steam cleaners, candles, oil lamps and the like to accelerate the defrosting phase.

Do not scrape with a knife or sharp object to remove frost or ice present.

These can damage the refrigerant circuit, the leakage of which can cause a fire or damage your eyes.

This appliance contains a UV emitter. Do not stare directly at the light source.

**“For a free standing appliance: this refrigerating appliance is not intended to be used as a built-in appliance”.**

#### Scrapping old appliance



This appliance is marked according to the European directive 2012/19/EU on Waste Electrical and Electronic Equipment (WEEE).

WEEE contains both polluting substances (which can cause negative consequences for the environment) and basic components (which can be re-used). It is important to have WEEE subjected to specific treatments, in order to remove and dispose properly all pollutants, and recover and recycle all materials.

Individuals can play an important role in ensuring that WEEE does not become an environmental issue; it is essential to follow some basic rules:



- WEEE should not be treated as household waste;
- WEEE should be handed over to the relevant collection points managed by the municipality or by registered companies. In many countries, for large WEEE, home collection could be present.

In many countries, when you buy a new appliance, the old one may be returned to the retailer who has to collect it free of charge on a one-to-one basis, as long as the equipment is of equivalent type and has the same functions as the supplied equipment.

## Conformity

By placing the  mark on this product, we are confirming compliance to all relevant European safety, health and environmental requirements which are applicable in legislation for this product.

## INSTALLATION

### WARNINGS:

- Do not install the appliance in a damp or wet location as this could compromise the insulation and result in leakage. Furthermore, condensation could accumulate on the exterior of the appliance.
- Do not place the appliance in locations outside or near sources of heat or exposed to direct sunlight.

Install the appliance at a location where the ambient temperature corresponds to the climate class indicated on the rating plate of the appliance:

- extended temperate (SN): 'this refrigerating appliance is intended to be used at ambient temperatures ranging from 10 °C to 32 °C';
- temperate (N): 'this refrigerating appliance is intended to be used at ambient temperatures ranging from 16 °C to 32 °C';
- subtropical (ST): 'this refrigerating appliance is intended to be used at ambient temperatures ranging from 16 °C to 38 °C';
- tropical (T): 'this refrigerating appliance is intended to be used at ambient temperatures ranging from 16 °C to 43 °C';

- Do not place containers with liquids on top of the appliance.
- Wait at least 3 hours after final placement before placing the appliance in operation.

1 Make sure that the space around the refrigerator is adequate for ventilation. The illustration (fig. 1) shows the minimum space required for the installation of the refrigerator.

Maintaining a wider space from the wall, results in reduced electrical energy consumption.

The use of the refrigerator in a space the size less than those indicated in the illustration below (fig. 1) could result in improper operation, loud noises and breakdowns.

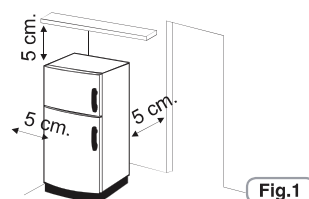

**2 If present, install the wall spacer in a central position at the rear of the appliance.(Fig.2)**

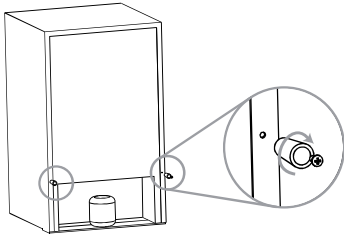

Fig.2

**3 Adjust the feet to ensure the stability of the appliance and prevent vibrations and noise (fig. 3). If the front part is higher than the rear, the door can be closed more easily.**

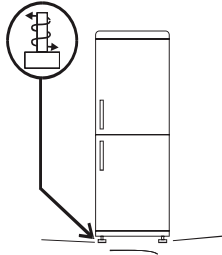

Fig.3

**NOTE:**

If your refrigerator is in stainless steel or other special finish, it might come with a peel-off coating that protects the surface. Do not use sharp objects to remove this protection as it could damage it.

**Electrical connection**

After shipping, place the appliance vertical and wait at least 2 - 3 hours before connecting it to the electrical system. Before inserting the plug into the electrical socket, make sure that:

- The socket is earthed and in compliance with the law.
- The socket can withstand the maximum power load of the appliance, as indicated on the nameplate of the refrigerator.
- The power supply voltage is within the amounts indicated on the nameplate of the refrigerator.
- The cord must not be folded or compressed.
- The cord must be checked regularly and replaced solely by authorised technicians.
- The manufacturer declines any liability whenever these safety measures are not respected.

**Electrical connection (for U.K. only)**

Plug your appliance into the power socket. If the plug we supply does not fit :

**■ CUT IT OFF AND DESTROY IT!**

You can't use it on other appliances, and the exposed wires could be dangerous if anyone plugged it in.

■ Fit a suitable plug, as follows:

Connect to the terminal in the plug	
Green and yellow wire	Marked with the letter E, OR marked with the Earth symbol,  OR coloured green, OR coloured green and yellow.
Blue wire	Marked N, OR coloured black.
Brown wire	Marked L, OR coloured red.

**Appliance start-up**

Remove all wrapping/package present inside the appliance and clean with water and baking soda or neutral soap.

After the installation, wait 2 - 3 hours to allow time for the refrigerator/ freezer to stabilize at normal working temperature, before placing fresh or frozen foods inside.

If the power cord becomes disconnected, wait at least five minutes before restarting the refrigerator/ freezer. At this point, the appliance is ready for use.

**OPERATION**

**Turning On/Off**  
(With Internal Turning Knob)

- The thermostat unit for control of the appliance is located inside of the refrigerator compartment (Fig.4).
- Rotate the thermostat knob of the thermostat beyond the "0" position. The light is on when the refrigerator door is open. Turning the knob to "0" completely turns off the product.
- Turning the knob to "0" completely turns off the product

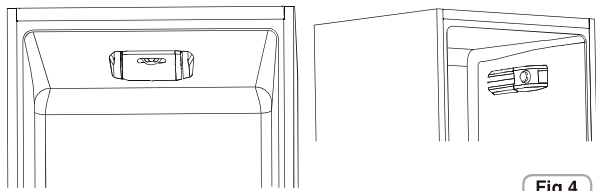

Fig.4

**Temperature adjustment** (no display)

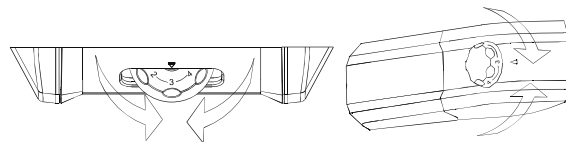

Fig.5

- The temperature adjustment of both compartments is effected by rotating the thermostat knob (fig. 5).
- Select the desired position:
- For colder temperature in the refrigerator and in the freezer, by turning towards MAX•••
- For temperature less cold in the refrigerator and in the freezer, by rotating in the direction of 0.

**Refrigerator Compartment Fan**  
(if present)

The fan is preset to OFF.  
To activate, press the switch (fig. 6)  
To optimize energy consumption, it is recommended that you turn the fan on only when the ambient air temperature exceeds 28/30 °C.

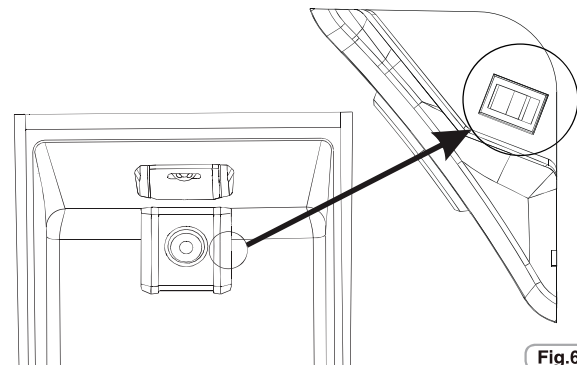

Fig.6

**LED UVA Lights**  
(if present)

LED UVA Lights activate a Titanium filter producing a «photocalysis» reaction which will destroy bacteria within the refrigerator air.

This reaction works when the refrigerator door is closed to avoid purified air leakage.

In ventilated products (Static and Frost Free), it is integrated in the sky fan and it works every time the compressor works.

In Total No Frost products, it is inserted in sky box and it works every time the compressor works.

Filter is permanent and therefore does not need changing.

The antibacterial system has to be turned off during the energy consumption test.

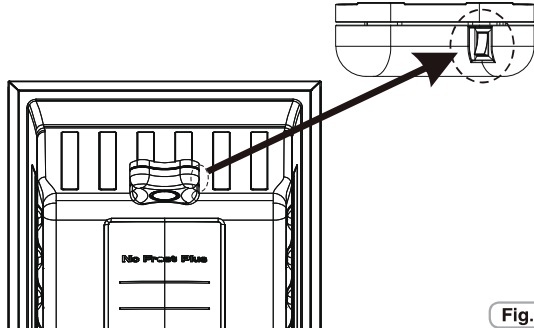

Fig.7

### Turning On/Off (With Internal User interface and NFC)

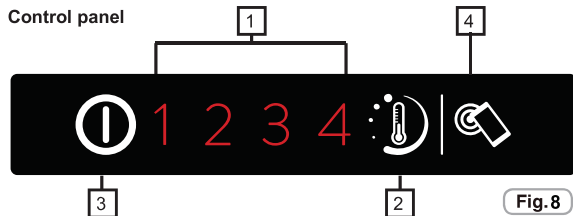

Fig.8

1. Temperature indicator LED
2. Temperature control
3. ON/OFF button
4. Smart Touch button

#### Turning the appliance ON:

Plug the appliance in, if all the temperature indicators LEDs are off, press ON/OFF (3) for 1 second. When you release the ON/OFF button (3) a temperature light will come on and the appliance will beep.

#### Turning the appliance OFF:

Press the ON/OFF button (3) for 1 second, when you release it, the temperature light will go out and the appliance will beep. In the event of a power failure, when the power comes back on, the appliance will run using the last saved setting.

### Setting the temperature

Press the button for setting the temperature until you reach the level you want where level 1 is the warmest and level 4 is the coldest. Under normal operating conditions, we recommend using an intermediate setting (level 2)

On/Off 1 2 3 4  
Press button (2) for less than 2 seconds to change the temperature level.

On/Off 1 2 3 4

#### Advanced settings menu:

Use this menu to set an intermediate level.

On/Off 1 2 3 4  
Press button (2) for more than 2 seconds. When you release it, LED 2 will flash

On/Off 1 2 3 4  
The next time you press button (2) for less than 2 seconds, the intermediate level will be set. This operation works in cycles every time you press the button.

On/Off 1 2 3 4

On/Off 1 2 3 4

If you do not press the button (2) for more than 5 seconds, the settings will be saved.

The temperature levels in advanced settings are set from warmest to coldest e.g. 2/2.1/2.3/2.4 which means there are 4 sub-levels for every main level.

#### Door open alarm

If the door is left open for longer than 90 seconds, an alarm is sounded. To turn it off, simply close the door or press button 2.

### SMART TOUCH

This appliance is equipped with **Smart Touch** technology that allows you to interact, via the App, with smartphones based on Android operating system and equipped with NFC (Near Field Communication) function.

- Download on your smartphone the **Candy simply-Fi** App.

The **Candy simply-Fi** App is available for devices running both Android and iOS, both for tablets and for smartphones. However, you can interact with the machine and take advantage of the potential offered by Smart Touch only with Android smartphones equipped with NFC technology, according to following functional scheme:

Android smartphone with NFC technology	Interaction with the machine + contents
Android smartphone without NFC technology	Contents only
Android Tablet	Contents only
Apple iPhone	Contents only
Apple iPad	Contents only

### FUNCTIONS

The main functions available using the App are:

- **Fine Temperature Level Setting** – To set temperature level also by intermediate steps (0,5; 1; 1,5; 2; 2,5; 3; 3,5; 4; 4,5)
- **Smart Boost** – To activate an additional boost to cool down quickly both fridge and freezer.
- **Eco Mode** – Automatically the entire refrigerator is setted on level 2 (+5°, -18°)
- **My Statistics** – Cooling statistics and tips for a more efficient use of your machine.
- **Smart Care** – Direct link to User Manual and help on line.

Get all the details of the Smart Touch functions, browsing the App in DEMO mode or go to:  
[www.candysmarttouch.com](http://www.candysmarttouch.com)

### HOW TO USE SMART TOUCH

#### FIRST TIME - Machine registration

- Enter the **"Settings"** menu of your Android smartphone and activate the NFC function inside the **"Wireless & Networks"** menu.

Depending on the smartphone model and its Android OS version, the process of the NFC activation may be different. Refer to the smartphone manual for more details.

- Turn on the **Smart Touch** button on the User Interface by pressing 2 seconds to enable the NFC antenna on the Sky Led. The **Smart Touch** label switches on.



- Open the App, create the user profile and register the appliance following the instructions on the phone display or the "Quick Guide" attached on the machine.

More information, F.A.Q. and the video for an easy registration are available on: [www.candysmarttouch.com/how-to](http://www.candysmarttouch.com/how-to)

#### NEXT TIME – Regular usage

- Every time you want to manage the machine through the App, first you have to enable the **Smart Touch** mode by turning on the **Smart Touch** button.
- Make sure you have unlocked your phone (from stand-by mode) and you have activated the NFC function; then, follow the steps mentioned earlier.
- If you want to activate a function (e.g. Smart Boost cycle), select it in the App.
- Follow the instructions on the phone display, **KEEPING IT ON** the **Smart Touch** logo on the Sky Led, when requested to do so by the App.

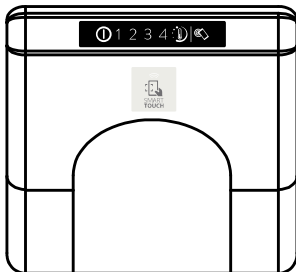

#### NOTES:

Place your smartphone so that the NFC antenna on its back matches the position of the Smart Touch logo on the appliance (as illustrated below).

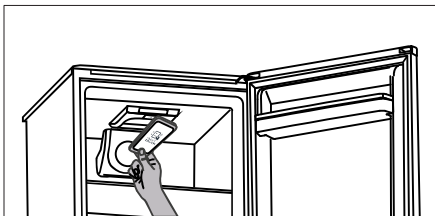

If you do not know the position of your NFC antenna, slightly move the smartphone in a circular motion over the Smart Touch logo until the App confirms the connection. In order for the data transfer to be successful, it is essential TO KEEP THE SMARTPHONE ON THE DASHBOARD DURING THESE THE FEW SECONDS OF THE PROCEDURE; a message on the device will inform about the correct outcome of the operation and advise you when it is possible to move the smartphone away.

Thick cases or metallic stickers on your smartphone could affect or prevent the transmission of data between machine and telephone. If necessary, remove them.

The replacement of some components of the smartphone (e.g. back cover, battery, etc...) with non-original ones, could result in the NFC antenna removal, preventing the full use of the App.

The management and the control of the machine via App is only possible "by proximity": it is therefore not possible to perform remote operations (e.g.: from another room; outside of the house).

### Turning ON / Off

(With Internal Userface for Fidge and Knob for Freezer)

#### User interface

##### 1. Setting Panel:

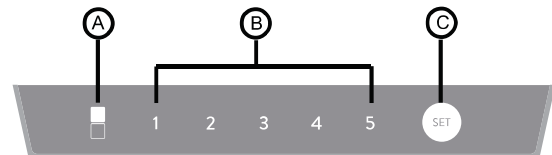

Fig.9

This version doesn't any setting on interface to switch on or switch off the appliance. The only way to switch on/ off the appliance is by plug in / off.

##### 2. SETTING BUTTON C

Press this button to set running temperature of fridge and choose super mode.

##### 3. DISPLAYS OPERATION

A) Super Freezing: LED's on means starting super freezing. Reversely, supper freezing is off.

B) Setting Temperature of Fridge compartment. The number under which LED is on is the setting temperature.

##### 4. OPERATING CONDITION

After power on, all LED lights on panel are lit up for 1

second, and the appliance will run with same setting (mode and temperature) as last time the appliance was set. If it is switched on first time, it runs with default setting.

### 5. Super freezing

1) Enter into super freezing mode

When you want to freeze food in a short time, you can apply super freezing mode.

Constantly press Key C for over 3 seconds, super freezing mode can be activated. LED in the left will be switched on.

2) Quit from Super Freezing mode

Quit from Super Freezing mode by below conditions:

- Press key C for over 3 seconds to choose other setting.
- Running time of Super Freezing mode is more than 50 hours. In order to get max freezing capacity, please put fresh foot into freezer compartment after starting super freezing fuction for 24 hours.

3) After exit super freezing mode, the appliance will run with same setting before you start super freezing mode. The left LED light will be switched off.

4) Under super freezing mode , you can't change setting temperature of fridge compartment by pressing button C. when you try to do so, the left LED light will flickering for 3 seconds to remind you of wrong operation.

### 6. Temperature setting of Fridge Compartment

Under non-supper freezing mode, repeatedly press buttnm C, setting temperature will be changed in a circle of "2°C, 3°C, 4°C, 6°C, 8°C". If you press one time, the temperature is changed once; the number under which LED is lighted on is the setting temperature.

#### Useful hints:

Please follow the below table to choose setting temperature of fridges.

Ambient Temperature	Recommended Temperature
Summer (>32°C)	4°C, 6°C, 8°C
Normal	4°C
Winter(<13°C)	2°C, 3°C, 4°C

### 7. Memory function after Power off

The settings at the moment that power is off will be remembered, appliance will automatically re-start to run with setting of the moment that power is off when the power supply is restored.

### 8. Delay protection function

The appliance has a function that delay to start compressor resulting in protecting compressor, once compressor is stopped, the time from this stop of compressor to next start of compressor must be at least 5 minutes.

### 9. Troubleshooting tips

- 1). If temperature sensor of fridge compartment is flawed, LED light under number 2 will be flickering continuously.
- 2). Defrost sensor is flawed, LED Light under number 3 will be flickering continuously.
- 3). Ambient temperature sensor flawed, light under number 4 will be flickering continuously.
- 4). If communication between user interface and

mainboard is flawed, all lights in display will be flickering continuously.

## 10. Temperature Control of Freezer Compartment

### 1). freezer temperature setting knob:



Fig.10

### 2). set freezer temperature

The freezer temperature can be adjusted by changing the knob to change the air distribution between freezer and fridge.

### 3). the freezer temperature adjustment

a) Freezer compartment temperature can be adjusted by the know, the temperature rises gradually when the knob is moved from left to right

b) When knob is moved to right end, air flow from freezer to fridge will increase to max level; the temperature of freezer will increase. Kindly recommend that this mode only is used when freezer is empty or rarely food is preserved in freezer compartment.

c) When knob is move to left end, air flow from freezer to fridge will decrease to min level, the temperature of freezer will decrease. Kindly recommend that this mode is only used when mounts of food is stored in freezer compartment. The lasting time is no more than 8 hours.

d) Kindly advice the user to move the temperature knob into the middle position at normal conditions, however, user can also adjust the temperature range according to the food storage situation.

### Turning ON / Off (With Digital External User interface)

PRODUCT IN STANDBY: For shutting off the TOTAL NO FROST products, select the freezer function by the MODE button and utilise the arrows 7-8 to visualize the symbol -. For all other products, select the refrigerator function by the MODE button and use the arrows 7-8 to visualize the symbol -.

#### NOTICE:

The product remains powered up until the removal of the power cord.

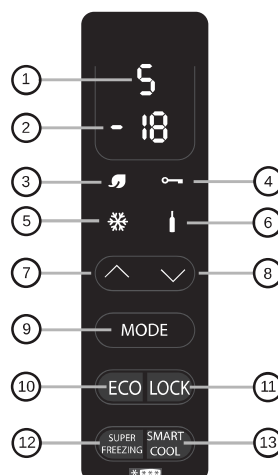

Fig.11

## Temperature adjustment

The preset values are: +5 (range +1 ++7) for the refrigerator, and -18 (range -16 ÷-22) for the freezer.

After switching off or an extended off period, the product restarts with the previously set temperature.

### • FUNCTION MODE (9)

Pressing the Mode button, it is possible to adjust the temperatures of the refrigerator and freezer.

#### Refrigerator

Pressing the Mode button once, you adjust the refrigerator temperature.

It is possible to set the desired position using the arrows 7, 8.

Position 1: the coldest setting; position 7 least cold setting.

If the appliance is a Total No Frost type, after the reading 1, H (Holiday) will be displayed.

#### Freezer

Pressing the Mode button 2 times, the desired position for the freezer can be adjusted: -16, less cold, -22, colder; select the desired reading and wait 3 seconds and the temperature will be set.

For all products, with the exception of Total No Frost, the temperature between the refrigerator and freezer is set simultaneously, if you increase/decrease the refrigerator temperature by 2 or more degrees, then the freezer temperature will automatically increase/decrease by the same value. If the temperature change is less than 2 degrees, then the automatic temperature adjustment will not occur.

### • FUNCTION ECO (10) / (3)

By activating this function, the appliance optimizes energy efficiency by automatically setting the ideal temperature for ensuring food preservation with lowest energy consumption.

To turn off the Eco function, press the button again.

### • LOCK FUNCTION (11) / (4)

Pressing the Lock button, lock of the buttons is activated (any other command will be ignored). To deactivate, press the Lock button again.

### • SUPER FREEZING FUNCTION (12) / (5)

To freeze a large amount of food, activating the Super Freezing function is recommended. To activate the function, press the Super Freezing button. This function will be activated for 26 to 34 hours (depending on model). The function automatically deactivates or by again pressing the Super Freezing button.

### • SMART COOL/ICED DRINK FUNCTION (13) / (6)

To rapidly cool drinks, put the bottle in the freezer compartment and activate the function by pressing smart cool/iced drink button.

A countdown of 30 minutes starts, after which a 15" acoustic signal indicates that the bottle has reached ideal cooling. The function can be turned off by again pressing the button.

### • HOLIDAY FUNCTION (only on TOTAL NO FROST PRODUCTS)

In the case of prolonged absences, it is possible to use the Holiday function.

This function allows you to turn off the refrigerator compartment, but the freezer compartment will remain on. Be sure to remove food from the refrigerator compartment before using this function. To activate see the refrigerator function Mode. To deactivate this function, reset the temperature of the refrigerator.

### • REFRIGERATOR DOOR ALARM

If the door remains open for more than a minute, the appliance emits an acoustic signal. Press the MODE button if you want to muffle it.

## Turning ON / Off

(With Digital External User interface and Wi-Fi)

**PRODUCT IN STANDBY:** For shutting off the TOTAL NO FROST products, select the freezer function by the MODE button and utilise the arrows 7-8 to visualize the symbol -. For all other products, select the refrigerator function by the MODE button and use the arrows 7-8 to visualize the symbol -.

## NOTICE:

The product remains powered up until the removal of the power cord.

**Wi-Fi Usage:** To prevent accidental activations, it is not possible to set the Stand-by mode remotely via the APP as this could result in the deterioration of food. You can however disable this function via the APP (pressing "Wake-Up" button) enabling the refrigerator to return to ECO temperature within 24 hours, ready for your return home."

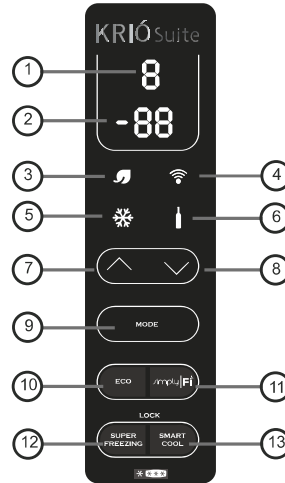

Fig. 12

## Temperature adjustment

The preset values are: +5 (range +1 ++7) for the refrigerator, and -18 (range -16 ÷-22) for the freezer.

After switching off or an extended off period, the product restarts with the previously set temperature.

### • FUNCTION MODE (9)

Pressing the Mode button, it is possible to adjust the temperatures of the refrigerator and freezer.

#### Refrigerator

Pressing the Mode button once, you adjust the refrigerator temperature.

It is possible to set the desired position using the arrows 7, 8.

Position 1: the coldest setting; position 7 least cold setting.

If the appliance is a Total No Frost type, after the reading 1, H (Holiday) will be displayed.

#### Freezer

Pressing the Mode button 2 times, the desired position for the freezer can be adjusted: -16, less cold, -22, colder; select the desired reading and wait 3 seconds and the temperature will be set.

For all products, with the exception of Total No Frost, the temperature between the refrigerator and freezer is set simultaneously, if you increase/decrease the refrigerator temperature by 2 or more degrees, then the freezer temperature will automatically increase/decrease by the same value. If the temperature change is less than 2 degrees, then the automatic temperature adjustment will not occur.

### • FUNCTION ECO (10) / (3)

By activating this function, the appliance optimizes energy efficiency by automatically setting the ideal temperature for ensuring food preservation with lowest energy consumption.

To turn off the Eco function, press the button again.

**Wi-Fi Usage:** You can activate/deactivate this function remotely by pressing "Eco Mode" button on the APP.

### • FUNCTION WIFI (11) / (4)

To use the product in Wi-Fi mode, switch the appliance on and wait until the countdown finishes from t9...to...t1, then push the "Simply-fi" button until the Wi-Fi symbol is displayed and it begins flashing 1 seconds on-1 second off and "rr" will be visualized on the display. If the Wi-Fi connection with the product is still not connected within 5 minutes, the Wi-Fi will switch off. It is necessary to push the : Simply-fi button up to the symbol light again. This symbol light will be flashing in cycles of 1 second on 1 second off and "rr" will be visualized on the display.

Once connected to the router the Wi-Fi symbol will remain on all the time. Where there is no connection with the router, the Wi-Fi symbol remains flashing 3 seconds on-1 second off.

**Reset**

If there is no WI-FI connection with the product, a change of router or customer service intervention, it may be necessary to reset the product. The reset function restarts the WI-FI connection process.

To reset the WI-FI connection process, hold the "Simply-fi" button for 5 seconds until the display will visualize "rr". The WI-FI symbol will flash 1 sec on-1 sec off to show that the WI-FI connection has been reset. If, once reset, the WI-FI connection with the product is still not connected within 5 minutes, the WI-FI will switch off.

It is necessary to push the : Simply-fi button up to the symbol light again. This symbol light will be flashing in cycles of 1 second on 1 second off and "rr" will be visualized on the display.

Settings provided from the product display can be modified through the web app and vice versa, the product will keep the latest changes made in date order.

• **SUPER FREEZING FUNCTION** ⑫ / ⑤

To freeze a large amount of food, activating the Super Freezing function is recommended. To activate the function, press the Super Freezing button. This function will be activated for 26 to 34 hours (depending on model). The function automatically deactivates or by again pressing the Super Freezing button.

**Wi-Fi Usage:** You can activate/deactivate this function remotely by pressing "Super Freezing" button on the APP.

• **SMART COOL/ICED DRINK FUNCTION** ⑬ / ⑥

To rapidly cool drinks, put the bottle in the freezer compartment and activate the function by pressing smart cool/iced drink button.

A countdown of 30 minutes starts, after which a 15" acoustic signal indicates that the bottle has reached ideal cooling. The function can be turned off by again pressing the button.

**Wi-Fi Usage:** You can activate/deactivate this function remotely by pressing "Smart Cool" button on the APP. A push-notification will advise you when the drink is ready.

• **HOLIDAY FUNCTION (only on TOTAL NO FROST PRODUCTS)**

In the case of prolonged absences, it is possible to use the Holiday function.

This function allows you to turn off the refrigerator compartment, but the freezer compartment will remain on. Be sure to remove food from the refrigerator compartment before using this function. To activate see the refrigerator function Mode. To deactivate this function, reset the temperature of the refrigerator.

**Wi-Fi Usage:** To prevent accidental activations, it is not possible to operate the Holiday Function remotely via the APP as this could result in the deterioration of food.

You can however disable this function via the APP (pressing "Fresh Back" button) enabling the refrigerator to return to ECO temperature within 24 hours, ready for your return home.

• **LOCK FUNCTION**

Pushing buttons 12 and 13 at the same time will activate the lock function (every other order will be ignored). To deactivate the lock function, push buttons 12 and 13 again at the same time. With the lock function activated, every time you push a button, the display will show LO.

**Wi-Fi Usage:** You can activate/deactivate this function remotely by pressing "Display Lock" button on the APP.

• **REFRIGERATOR DOOR ALARM**

If the door remains open for more than a minute, the appliance emits an acoustic signal. Press the MODE button if you want to muffle it.

**Wi-Fi Usage:** A push-notification will show you the alarm on your App.

• **MODEM SETTING:**

Please check that the modem settings are exactly as shown below (to be accessed via the manufacturer's user manual), otherwise there may be a lack of signal.

Parameter	Specifications
Frequency	2,402 ~ 2,480 MHz
Modulation	802.11b compatibility: DSSS (CCK-11, CCK-5.5, DQPSK-2 and DBPSK-1) 802.11g: OFDM (default)
Channel intervals	5 MHz
Channels	1-14
Transmission rate (over the air)	1-11 Mbps for 802.11b 6-54 Mbps for 802.11g
Receive sensitivity	-83 dBm typical
Output level (Class1)	0 to +12 dBm (software configurable)

**CANDY SIMPLY-FI:**

For detailed information about HOW TO CONNECT your simply-Fi appliance and HOW TO USE it at its best, go to <http://www.candysimplyfi.com> or visit the dedicated simply-Fi Customer Service website <http://simplyfiservice.candy-hoover.com>

**Turning ON / Off**  
(With LED External User interface)

This version doesn't any setting on interface to switch on or switch off the appliance. The only way to switch on/ off the appliance is by plug in / off.

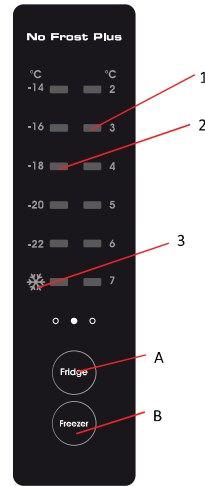

Fig. 13

**1.1 KEY OPERATION**

- A. Temperature Control of Fridge Compartment
- B. Temperature Control of Freezer Compartment

**1.2 LED DISPLAY**

1. Temperature of Fridge Compartment
2. Temperature of Freezer Compartment
3. Super Freezing Mode

**2.1 DISPLAY**

2.1.1 The panel will be lit up for 2 minutes once the door of fridge compartment or freezer compartment is opened.  
(one door signal is sensed at a time)

**2.0 OPERATING CONDITION**

a. After power on, the control panel is 100% lit up for 3 seconds, and the appliance will run with same setting (mode and temperature) that last time the appliance was set. The system will automatically locked 25 seconds after the last key operation. After locking, the light of panel would be out 30 seconds after the last key operation.

b. Both preset temperatures of fridge compartment and freezer compartment would be shown on the display.

2.1.2 The panel will be lit up by any key operation whereas the light would be out 2 minutes after the last operation.

2.1.3 Display during normal operation Temperature Display of the Fridge Compartment: Indicating the temperature of the current setting. Temperature Display of the Freezer Compartment: Indicating the temperature of the current setting.

### 3.0 ILLUSTRATION OF THE KEY

#### 3.1 Temperature Control of the Fridge Compartment

After press "fridge" key to enter setting mode of fridge temperature, the setting temperature of fridge compartment flashes. By touching the "fridge" key consecutively, the temperature would change in a circle of "2°C, 3°C, 4°C, 5°C, 6°C, 7°C", after which 5-second flashing means the selection of temperature is settled.

#### 3.2 Temperature Control of the Freezer Compartment

After press "freezer" key to enter setting mode of freezer temperature, the setting temperature of freezer compartment flashes. By touching the "freezer" key consecutively, the temperature would change in a circle of "-14°C, -16°C, -18°C, -20°C, -22°C, Super Freezing( snow sign)", after which 5-second flashing means the selection of temperature is settled.

#### 3.3 Super Freezing

As described in 3.2, after choose Super Freezing, and signal LED flashes 5 seconds, it means go into Super freezing mode.

After choose Super Freezing mode,

- if the appliance is defrosting. the appliance will finish the defrost process, then go into freezing mode.
- if the spacing time from last defrost to choosing Super Freezing is more than 12 hours, the appliance will start a defrost process immediately before go into Super Freezing mode, if not, the appliance will go to Super Freezing mode directly.

During Super Freezing mode,

- setting temperature of freezing compartment is -25°C, the appliance will run with control rules of freezing compartment.
- the fridge compartment or chill compartment will follow their control rules to control the temperature.
- during Super Freezing mode, if the power is off, the Super Freezing setting will be remembered,

and Super Freezing time will back to zero. defrost process will not be started.

Quit from Super Freezing mode by

- pressing freezer key to choose other setting.
- running time during Super Freezing mode for more than 26 hours.

After quit from Super Freezing mode,

- if running at Super Freezing mode for more than 2 hours, the appliance will start a defrost process.
- the appliance will run with setting before you choose Super Freezing mode.

### CONSERVATION

- To maintain the best flavour, nourishment and freshness of foods, it is advisable to store them in the refrigerator compartment as shown in fig.14 below, making sure to wrap them in aluminium or plastic sheets or in appropriate covered containers to avoid cross-contamination.

#### Refrigerator zone

#### Fruit / Vegetables

- To decrease fruit and vegetable moisture losses they must be wrapped in plastic materials such as, for example, films or bags and then inserted in the fruit/vegetable zone. In this way rapid deterioration is avoided.

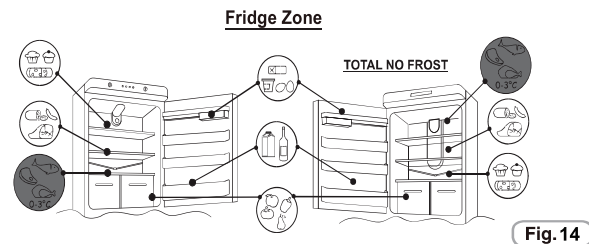

Fig.14

The most energy-saving configuration requires drawers, food box and shelves to be positioned in the product, please refer to the above pictures.

#### Refrigerated section – Chill

(not all models)

The zone shown below is recommended for meat, fish, poultry, etc.; do not store fruit and vegetables because they can freeze;

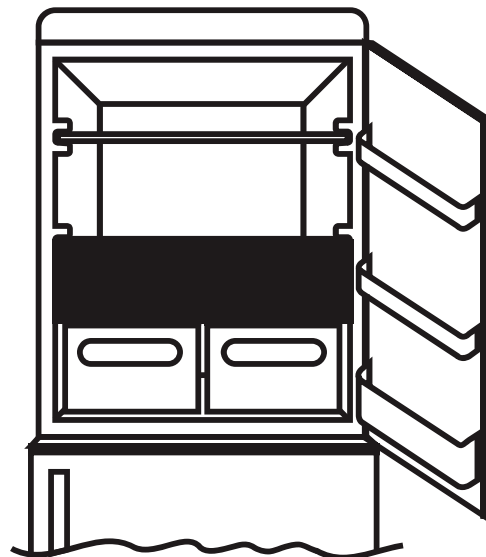

Fig.15



## Indicator of the temperature in the coldest zone

(not all models)

Some models are equipped with an indicator of the temperature in the refrigerator compartment in the coldest zone, for you to be able to control the average temperature.

This symbol indicates the coldest zone of the refrigerator. (fig.16)

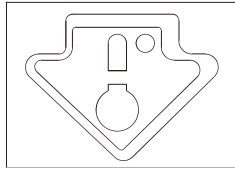

Fig.16

Check that on the indicator of the temperature, the word OK is clearly shown. (fig. 17)

If the word does not appear, this means that the temperature is too high:

adjust the temperature to a cooler setting and wait for about 10 hours. Recheck the indicator; if necessary, proceed with a new adjustment.

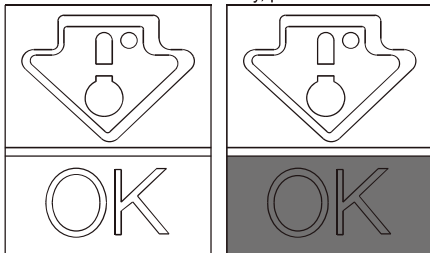

Fig.17

**NOTE:**  
If large quantities of food are inserted or the refrigerator door frequently opened, it is normal for the indicator fails to show OK. Wait at least 10 h before adjusting the knob to a higher setting.

Position different food in different compartments according to be below table

Refrigerator compartments	Type of food
Door or balconies of fridge compartment	<ul style="list-style-type: none"> <li>Foods with natural preservatives, such as jams, juices, drinks, condiments.</li> <li>Do not store perishable foods.</li> </ul>
Crisper drawer (salad drawer)	<ul style="list-style-type: none"> <li>Fruits, herbs and vegetables should be placed separately in the crisper bin.</li> <li>Do not store bananas, onions, potatoes, garlic in the refrigerator.</li> </ul>
Fridge shelf – middle	<ul style="list-style-type: none"> <li>Dairy products, eggs</li> </ul>
Fridge shelf – top	<ul style="list-style-type: none"> <li>Foods that do not need cooking, such as ready-to-eat foods, deli meats, leftovers.</li> </ul>
Freezer drawer(s)/ tray	<ul style="list-style-type: none"> <li>Foods for long-term storage.</li> <li>Bottom drawer for raw meat, poultry, fish.</li> <li>Middle drawer for frozen vegetables, chips.</li> <li>Top tray for ice cream, frozen fruit, frozen baked goods.</li> </ul>

### Freezer zone

The storage of frozen food is for about a month in the compartments. \*\*

Use the table below for the compartments. \* \*\*

Freezing process can only occur in the compartments. \* \*\*

2 - 3 MONTHS	
4 - 6 MONTHS	
6 - 8 MONTHS	
10 - 12 MONTHS	

## Practical recommendations

Place food on the shelves in a homogeneous manner to allow air to circulate properly and to cool it.

• Avoid contact between the food and the far end walls of the refrigerator compartment.

- Do not introduce hot foods as they can cause deterioration of existing ones and increase energy consumption.
- Remove the wrappings of foods before inserting them.
- Do not put in dishes or other containers unless previously washed.
- Do not obstruct the cold air ventilator openings with food.
- Do not cover the glass shelf of the vegetable bin to allow for proper air circulation.

• Do not store bottles in the freezer compartment as they can burst when frozen.

• In the case of prolonged power outage, keep the doors closed so that foods remain cold as long as possible.

• The installation of the appliance in a hot and humid location, with frequent door openings and storing large amounts of vegetables can cause the formation of condensation and affect the performance of the unit itself.

• To prevent excessive energy consumption, the frequent or prolonged opening of the doors is not recommended.

• It's suggested to set the temperature at 4°C in the fridge compartment, and, whether possible, at -18 in the freezer compartment

• For most food categories, the longest storage time in the fridge compartment is achieved with colder temperatures. Since some particular products (as fresh fruits and vegetables) may be damaged with colder temperatures, it is suggested to keep them in the crisper drawers, whenever present. If not present, maintain an average setting of the thermostat.

• For frozen food, refer to the storage time written on the food packaging. This storage time is achieved whenever the setting respects the reference temperatures of the compartment (one-star -6°C, two stars -12°C, three stars -18°C)

## FREEZING

• Foods must be fresh.

• Freeze small amounts of food at a time in order to freeze quickly. Never exceed the maximum amount indicated on the nameplate.

• During freezing, do not open the freezer door.

• Food must be sealed, airtight.

• Separate food to be frozen by those already frozen.

• Label bags or containers to keep an inventory of frozen foods.

• Once defrosted, consume food promptly. Do not ever refreeze foods.

### NOTE:

#### PRODUCTS WITH SETTING KNOB

Normally it is not necessary to intervene with the thermostat knob. If you find excessive cooling of the products contained in the refrigerator compartment, gently turn the thermostat knob toward 0. (fig. 18)

On completion of freezing, return the knob to the usual position.

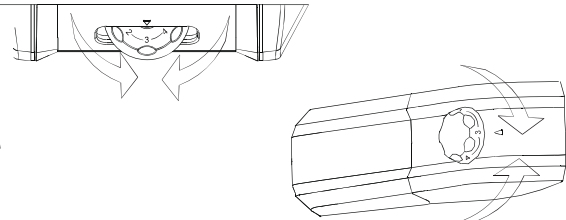

Fig. 18

## • PRODUCTS WITH USER INTERFACE

See Turn ON / OFF Display

For products with a NO FROST freezer compartment, activate the SUPER FREEZING function 8 hours before introducing the foods.

For the other products, activate the SUPER FREEZING function at the time of introduction of the foods.

## DEFROSTING

### Defrosting the refrigerator compartment

During normal functioning, the refrigerator is automatically defrosted. There is no need to dry the drops of water present on the rear wall or to eliminate the frost (depending on functioning).

The water is conveyed to the rear part through the drain hole found there and the heat of the compressor causes it to evaporate.

- Keep the drainage pipe (fig.19) clean in the refrigerator compartment to keep it free of water.

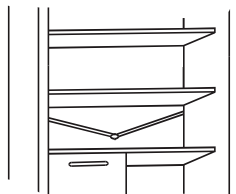

Fig.19

### Defrosting the freezer compartment

(static products without NO-FROST technology)

When the layer of frost present in the freezer compartment exceeds 3mm, it is recommended to proceed with the defrosting as it increases energy consumption.

#### 1) Products with knob:

Rotate the knob to the "0" position (fig.20)

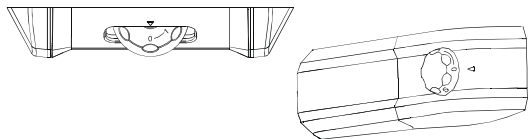

Fig.20

#### Products with user interface

Please follow the instruction in the chapter of "Turning on /off" to switch off the products.

- 2) Disconnect the power cord.
- 3) Remove the frozen food and temporarily place them in a cool place.
- 4) Leave the freezer door open to speed defrosting.
- 5) Collect the water on the bottom of the product.
- 6) Dry the freezer.
- 7) Reconnect the power cord and set the thermostat knob to the desired position.
- 8) Wait a moment and reintroduce the frozen foods.

#### WARNING:

Absolutely avoid the use of open flames or electrical appliances, such as heaters, steam cleaners, candles, oil lamps and the like to accelerate the defrosting phase.

Do not scrape with a knife or sharp object to remove frost or ice present. These can damage the refrigerant circuit, the leakage of which can cause a fire or damage your eyes.

### Defrosting the freezer compartment

(NO-FROST products)

Defrosting is automatic.

## MAINTENANCE AND CLEANING

### Lighting (according to model)

#### Bulb Replacement

To replace the lamp bulb, place the thermostat knob on 0 and disconnect the power cord. Remove the protective cover (fig. 14), replace the bulb with a power rating analogous with that indicated on the protective cover.(Fig.21)

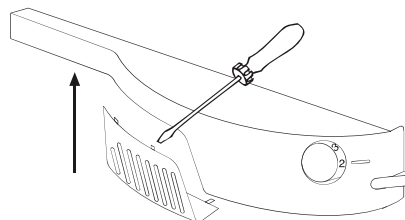

Fig.21

#### WARNING:

• The light bulb supplied with this appliance is a "special use lamp bulb" usable only with the appliance supplied This "special use lamp" is not usable for domestic lighting.

• Do not touch the light bulb if it has been on for a long period of time because it could be very hot.

#### LED lighting (Where present)

If the product is equipped with LED lights, please contact the Technical Assistance Service in case of replacement.

Compared to traditional light bulbs, the LEDs last longer and are environmentally friendly.

## Cleaning

#### NOTICE:

• Before each operation, remove the refrigerator plug from the power socket to prevent electric shocks.

• Do not pour water directly on the outside or inside of the refrigerator itself. This could lead to oxidation and damaging of the electrical insulation.

#### IMPORTANT:

To prevent cracking of the inside surfaces and plastic parts, follow these suggestions:

- Wipe away any food oils adhered to plastic components.
- The internal parts, gaskets and external parts can be cleaned with a cloth with warm water and baking soda or a neutral soap. Do not use solvents, ammonia, bleach or abrasives.
- Remove the accessories, for example, the shelves, from the refrigerator and from the door. Wash in hot soapy water. Rinse and thoroughly dry.
- The back of the appliance tends to accumulate dust which can be eliminated with the use of a vacuum cleaner, after having switched off and disconnected the appliance from the electrical outlet. This provides greater energy efficiency.

## ENERGY SAVINGS

For better energy savings, we suggest:

- Installing the appliance away from heat sources and not exposed to direct sunlight and in a well ventilated room.
- Avoid putting hot food into the refrigerator to avoid increasing the internal temperature and therefore causing continuous functioning of the compressor.
- Do not excessively stuff foods so as to ensure proper air circulation.
- Defrost the appliance in case there is ice (see DEFROSTING) to facilitate the transfer of cold.
- In case of absence of electrical energy, it is advisable to keep the refrigerator door closed.
- Open or keep the doors of the appliance open as little as possible
- Avoid adjusting the thermostat to temperatures too cold.
- Remove dust present on the rear of the appliance (see CLEANING).
- Total no frost Audy( with display on door): remove all the baskets in freezer compartment;
- Total no frost ( with internal user interface for fridge and knob for freezer): remove other baskets in freezer compartment but keep bottom drawer in its position.
- Frost free model: remove other baskets in freezer compartment but keep bottom drawer in its position.
- All normal static models: remove all drawers in freezer compartment.

## AVOIDING NOISES

During its operation, the refrigerator emits some normal noises, such as:

- **HUMMING**, the compressor is running.
- **RUMBLINGS, RUSTLINGS and HISSING**, the refrigerant is flowing through the tubes.
- **TICKS and CLICKS**, the operation shutdown of the compressor.

Small measures to reduce the vibration noises:

- **THE APPLIANCE IS NOT LEVEL:** Adjust the feet so the appliance is level.
- **Containers touch each other:** Avoid contact between containers and glass receptacles.
- **Appliance in contact:** Install the appliance away from other furniture or electrical appliances.
- **Drawers, shelves, bins vibrate:** Check the proper installation of internal accessories.

### NOTE:

The refrigerant gas produces noise even when the compressor is off; it is not a defect, it is normal.

If you hear a clicking sound inside the appliance, it is normal as due to expansion of the various materials.

## REVERSIBILITY OF THE DOOR (MECHANICAL)

The doors of the appliance can be reversed so as to allow the opening to the right or left according to exigency.

### NOTICE:

- Inversion of the doors must be performed by qualified technical personnel.
- Inversion of the doors is not covered by the warranty.

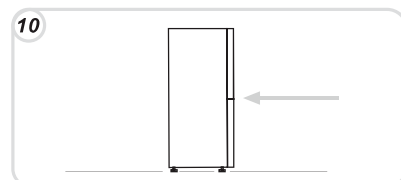
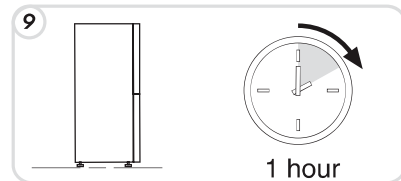
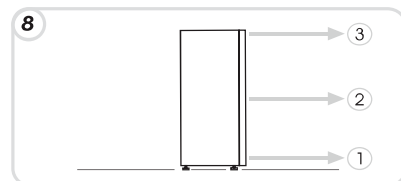
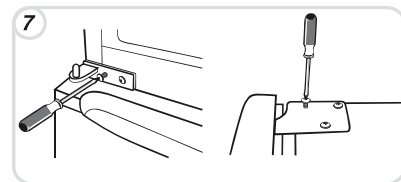
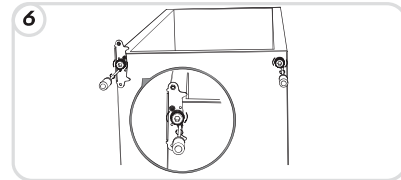
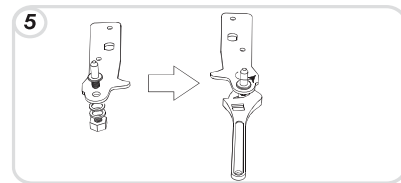
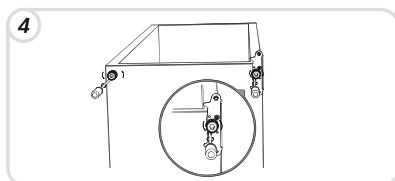
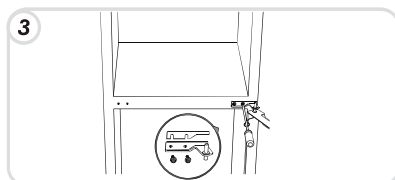
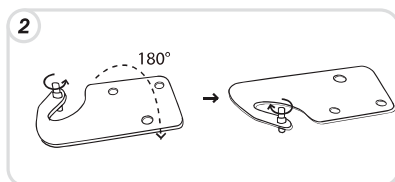
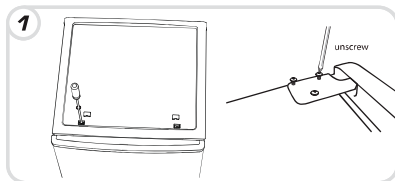

## REVERSIBILITY OF THE DOOR (ELECTRONIC)

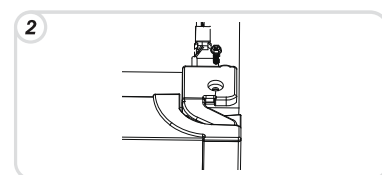
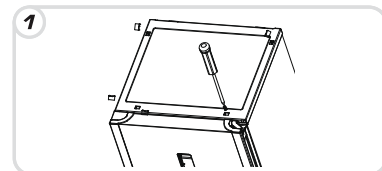

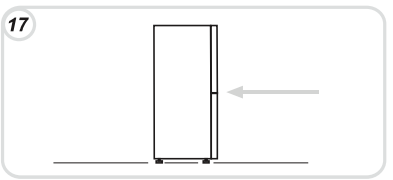
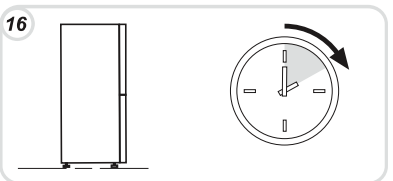
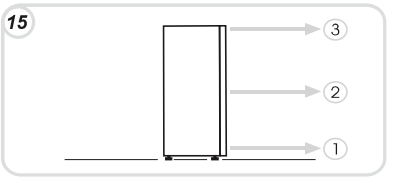
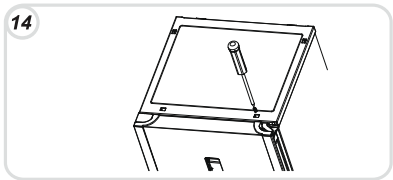
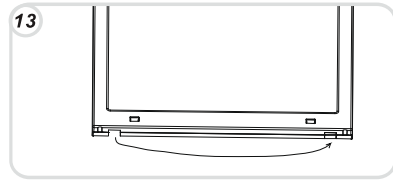
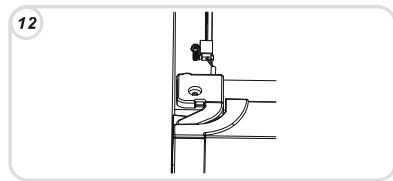
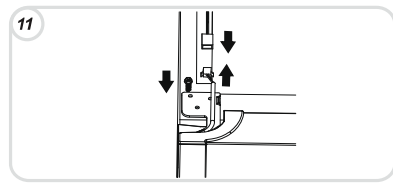
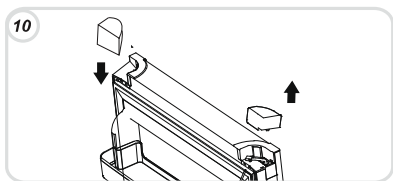
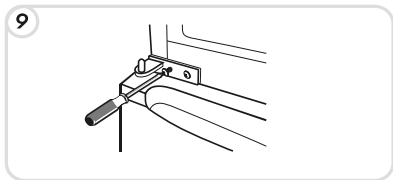
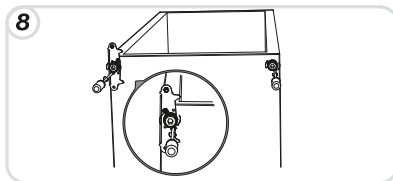
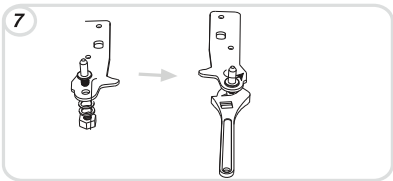
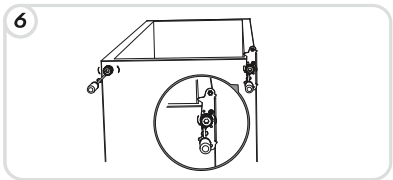
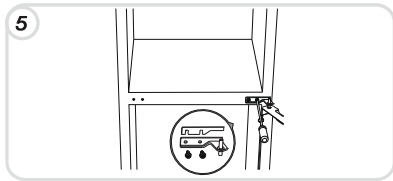
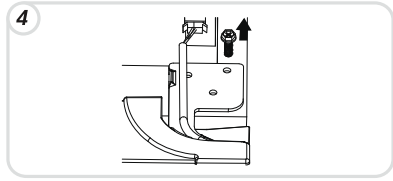
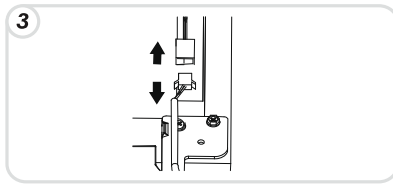

### SUSPENDING USE OF THE APPLIANCE

- If the appliance is not to be used for a long time:
- 1) Turn the appliance OFF (see Operation).
  - 2) Extract the plug or remove the safety device.
  - 3) Clean the appliance
  - 4) Leave the doors of the appliance open.

## TROUBLESHOOTING

PROBLEM	CAUSE	REMEDY
<b>The inside illumination light bulb does not turn on.</b>	<ul style="list-style-type: none"> <li>The light bulb is burned out.</li> <li>Electricity absence.</li> </ul>	<ul style="list-style-type: none"> <li>Replace the lamp bulb (see lighting).</li> <li>The power cord is not properly plugged in.</li> <li>Check whether the appliance is switched off. (see Temperature Adjustment).</li> <li>Ensure that there is a current in the house.</li> <li>Check that it is active.</li> </ul>
<b>The refrigerator and freezer do not sufficiently cool.</b>	<ul style="list-style-type: none"> <li>The doors are not closed.</li> <li>The doors are frequently opened</li> <li>Erroneous setting of the temperature.</li> <li>The refrigerator and freezer have been excessively filled.</li> <li>Surrounding temperature is too low.</li> <li>No electrical power.</li> <li>The rear of the appliance is too close to the wall.</li> </ul>	<ul style="list-style-type: none"> <li>Check that the door and gaskets close properly.</li> <li>Avoid unnecessary opening of the doors for a period of time.</li> <li>Check the position of the knob or temperature setting and, if it is possible, cool even more (see Temperature adjustment)</li> <li>Wait for the stabilization of the temperature of the refrigerator or freezer.</li> <li>Check that the ambient temperature is in accordance with what is indicated on the nameplate (see Installation).</li> <li>The power cord is not properly plugged in.</li> <li>Check whether the appliance is switched off (see Temperature adjustment)</li> <li>Ensure that in the home there is current.</li> <li>Move the appliance away from the wall (see Installation).</li> </ul>
<b>The food in the refrigerator freezes.</b>	<ul style="list-style-type: none"> <li>Erroneous setting of the temperature.</li> <li>Food in contact with the back wall.</li> <li>The freezing of too much fresh food causes a lowering of the temperature of the refrigerator</li> </ul>	<ul style="list-style-type: none"> <li>Check the position of the knob or temperature setting (see Temperature Adjustment) and, if possible, decrease temperature setting.</li> <li>Separate the food from the back wall of the refrigerator.</li> <li>Do not exceed the maximum amount to be frozen (see Freezing).</li> </ul>
<b>The bottom of the refrigerator compartment is wet or droplets are present.</b>	<ul style="list-style-type: none"> <li>Products that are not NoFrost: the drain tube could be clogged.</li> </ul>	<ul style="list-style-type: none"> <li>Clean the drain tube with a cotton-bud or the like to allow the discharge of water.</li> </ul>
<b>Presence of drops or water on the back wall of the refrigerator.</b>	<ul style="list-style-type: none"> <li>Normal operation of the refrigerator.</li> </ul>	<ul style="list-style-type: none"> <li>It is not a defect (see Defrosting).</li> </ul>
<b>Presence of water in the vegetable drawer.</b>	<ul style="list-style-type: none"> <li>Lack of air circulation.</li> <li>Vegetables and fruits with too much moisture.</li> </ul>	<ul style="list-style-type: none"> <li>Check that there is no obstruction on the glass shelf which will prevent air circulation.</li> <li>Place fruit and vegetables in plastic, such as films, bags or containers.</li> </ul>
<b>The motor runs continuously.</b>	<ul style="list-style-type: none"> <li>The doors are not closed.</li> <li>The doors are opened frequently.</li> <li>Ambient temperature is very high.</li> <li>Thickness of frost than 3mm.</li> </ul>	<ul style="list-style-type: none"> <li>Make sure the doors are closed and if the seals close properly.</li> <li>Avoid unnecessary open ports for a certain period.</li> <li>Verify that the ambient temperature is in accordance with the specifications on the nameplate (see Installation).</li> <li>Set the thermostat knob on low numbers / Set the display a warmer temperature.</li> <li>Defrost the unit (see Defrosting).</li> </ul>
<b>The temperature of some external parts is high.</b>	<ul style="list-style-type: none"> <li>Presence of the condensate drain pipe.</li> </ul>	<ul style="list-style-type: none"> <li>It is normal: temperatures are high to prevent the formation of condensation on certain parts.</li> </ul>
<b>The frozen food is thawing.</b>	<ul style="list-style-type: none"> <li>The ambient temperature range below climate class of the product. The compressor starts rarely</li> <li>The freezer door is not closed.</li> </ul>	<ul style="list-style-type: none"> <li>Move the unit to a warmer or heat the room.</li> <li>Make sure the door is closed and that the gasket is sealing properly.</li> </ul>
<b>Condensation on the outside.</b>	<ul style="list-style-type: none"> <li>Environment too moist.</li> </ul>	<ul style="list-style-type: none"> <li>Move the unit in a less humid.</li> </ul>

**IF YOU ARE NOT SOLVED THE PROBLEM, CONTACT THE SERVICE CENTER, PLEASE GIVE THE TYPE OF FAULT AND THE INFORMATION ON THE PLATE OF THIS APPARATUS TO INSIDE THE REFRIGERATOR COMPARTMENT:**

- The model of equipment.
- The number of series.

## GUARANTEE

Minimum guarantee is: 2 years for EU Countries, 3 years for Turkey, 1 year for UK, 1 year for Russia, 3 years for Sweden, 2 years for Serbia, 5 years for Norway, 1 year for Morocco, 6 months for Algeria, Tunisia no legal warranty required.

## AVAILABILITY OF SPARE PARTS

“Thermostats, temperature sensors, printed circuit boards and light sources are available for a minimum period of seven years after placing the last unit of the model on the market.

Door handles, door hinges, trays and baskets for a minimum period of seven years and door gaskets for a minimum period of 10 year, after placing the last unit of the model on the market”.

For further information about the product, please consult <https://eprel.ec.europa.eu/> or scan the QR on the energy label supplied with the appliance

To contact the technical assistance, visit our website: <https://corporate.haier-europe.com/en/>

Under the section “website”, choose the brand of your product and your country. You will be redirected to the specific website where you can find the telephone number and form to contact the technical assistance.

<b>INFORMACIÓN DE SEGURIDAD</b>	<b>36</b>
<b>INSTALACIÓN</b>	<b>38</b>
<b>FUNCIONAMIENTO</b>	<b>39</b>
<b>CONSERVACIÓN</b>	<b>45</b>
<b>CONGELACIÓN</b>	<b>46</b>
<b>DESCONGELACIÓN</b>	<b>47</b>
<b>MANTENIMIENTO Y LIMPIEZA</b>	<b>47</b>
<b>AHORRO ENERGÉTICO</b>	<b>47</b>
<b>EVITAR RUIDOS</b>	<b>48</b>
<b>REVERSIBILIDAD DE LA PUERTA</b>	<b>48</b>
<b>SUSPENSIÓN DEL USO DEL APARATO</b>	<b>49</b>
<b>ANOMALÍAS Y SOLUCIONES</b>	<b>50</b>

Le agradecemos que haya comprado este producto.

Antes de utilizar su frigorífico, lea atentamente este manual de instrucciones para aprovechar al máximo sus prestaciones.

Conserve toda la documentación para consultarla en otro momento o para futuros propietarios.

Este producto está destinado exclusivamente al uso doméstico o a aplicaciones similares, como:

- la zona cocina para el personal de tiendas, oficinas y otros entornos de trabajo
- las granjas, por los clientes de hoteles, moteles y en otros entornos de tipo residencial
- los establecimientos que ofrecen cama y desayuno
- los servicios de catering y aplicaciones similares, no para la venta al detalle.

Este aparato debe utilizarse exclusivamente para la conservación de alimentos, cualquier otra utilización debe ser considerada peligrosa y el fabricante no se puede considerar responsable de posibles omisiones.

Se aconseja así mismo leer las condiciones de garantía.

## INFORMACIÓN DE SEGURIDAD

El frigorífico contiene gas refrigerante (R600a: isobutano) y un gas aislante (ciclopentano), con una elevada compatibilidad medioambiental los cuales, sin embargo, son inflamables.

Le recomendamos que respete las reglas siguientes para evitar situaciones de peligro:

- Antes de llevar a cabo cualquier operación, desenchufe el cable de alimentación de la toma eléctrica.
- El sistema de refrigeración, situado en la parte posterior e interior del frigorífico contiene refrigerante. Por tanto, debe evitar dañar los tubos.
- Si se detecta una fuga en el sistema de refrigeración, no toque la salida mural y no utilice llamas vivas. Abra la ventana y ventile la estancia. A continuación, llame a un centro de soporte técnico para solicitar ayuda.
- No utilice un cuchillo o cualquier objeto afilado para eliminar escarcha o hielo. De hacerlo, podría dañar el circuito de refrigerante; las fugas de este último pueden provocar incendios o daños oculares.
- No instale el aparato en un lugar húmedo o sucio, ni lo exponga a la luz directa del sol o el agua.
- No instale el aparato cerca de calentadores o materiales inflamables.
- No use cables prolongadores o adaptadores.
- No tire en exceso del cable. No pliegue el cable. No toque el enchufe con las manos húmedas.
- No dañe el enchufe o el cable de alimentación; esto podría provocar incendios o descargas eléctricas.
- Se recomienda mantener el enchufe limpio; cualquier exceso de polvo sobre el enchufe podría provocar un incendio.
- No utilice dispositivos mecánicos u otros equipos para acelerar el proceso de descongelación.
- Evite totalmente el uso de llamas vivas o equipos eléctricos, como calentadores, limpiadores a vapor, velas, lámparas de aceite y aparatos similares para acelerar la fase de descongelación.
- No utilice ni almacene aerosoles inflamables, como pintura en spray, cerca del frigorífico. Podría provocar una explosión o un incendio.
- No use aparatos eléctricos en el interior del compartimento para alimentos, salvo que sean del tipo recomendado por el fabricante.



- No introduzca o almacene materiales inflamables o muy volátiles como éter, gasolina, GLP, gas propano, aerosoles, adhesivos, alcohol puro, etc. Estos materiales podrían provocar una explosión.
- No guarde medicamentos ni materiales de investigación en el frigorífico. Cuando deba almacenarse material que requiera un estricto control de temperatura, es posible que se deteriore o desencadene una reacción incontrolada que pueda provocar riesgos.
- No obstruya las aberturas de ventilación en la carcasa del aparato o en la estructura integrada.
- No coloque objetos y/o contenedores con agua encima del aparato.
- No lleve a cabo reparaciones en el frigorífico. Todas las intervenciones debe llevarlas a cabo únicamente personal debidamente cualificado.

Este aparato puede ser usado por niños de 8 años en adelante y personas con capacidades físicas, sensoriales o mentales reducidas o falta de experiencia y conocimiento bajo supervisión y con una explicación de las instrucciones con respecto al uso del aparato de manera segura y que comprendan los riesgos implicados. Los niños no deben jugar con el aparato. Los niños no deben limpiar ni dar mantenimiento sin supervisión.

Girando completamente el mando del termostato en sentido contrario a las agujas del reloj, notará un “click”, correspondiente a la desconexión del aparato. La toma de corriente debe ser compatible con el enchufe del aparato. De lo contrario, solicite el reemplazo del enchufe a un técnico autorizado; no utilice prolongaciones ni tomas múltiples.

- Con el aparato instalado, el cable eléctrico y la toma de corriente deben ser fáciles de alcanzar.

No toque las partes interiores ni los alimentos congelados con las manos húmedas o mojadas, ya que podría provocarse quemaduras.

Evite de manera absoluta el uso de llamas libres o de aparatos eléctricos, como aparatos de calefacción, limpiadoras de vapor, velas, luces de petróleo y similares para acelerar la fase de descongelación. No utilice cuchillos ni objetos afilados para eliminar la escarcha o el hielo que se forma en el interior. Con ellos se puede dañar el circuito refrigerante, cuya fuga podría provocar un incendio o dañar los ojos.

Este electrodoméstico contiene un emisor de rayos UV. No mire directamente a la fuente de luz.

**En el caso de los aparatos de libre instalación: «Este aparato no está destinado a utilizarse como aparato encastrable».**

#### Eliminación del antiguo aparato



Este dispositivo tiene el distintivo de la directiva europea 2012/19/UE sobre Residuos de Aparatos Eléctricos y Electrónicos (RAEE).

Los RAEE contienen tanto sustancias contaminantes (que pueden repercutir negativamente en el medio ambiente) como componentes básicos (que pueden reutilizarse). Es importante que los RAEE se sometan a tratamientos específicos

con el objeto de extraer y eliminar, de forma adecuada, todos los agentes contaminantes. Igual de importante es recuperar y reciclar todo el material posible.

La gente puede desempeñar una función importante a la hora de asegurarse de que los RAEE no se convierten en un problema medioambiental; es crucial seguir algunas normas básicas:

- Los RAEE no han de tratarse como residuos domésticos.
- Los RAEE han de depositarse en los puntos de recogida habilitados para ello que gestiona el ayuntamiento o empresas contratadas para ello. En muchos países se ofrece la posibilidad de recogida a domicilio de los RAEE de mayor volumen.

En muchos países, cuando la gente compra un nuevo dispositivo, el antiguo se puede entregar al vendedor, quien lo recoge de forma gratuita (un dispositivo antiguo por cada dispositivo adquirido) siempre que el equipo entregado sea similar y disponga de las mismas funciones que el adquirido.

### Conformidad

Al mostrar el logo  marcado en este producto, declaramos, bajo nuestra propia responsabilidad, el cumplimiento de todos los requisitos europeos en términos de seguridad, salud y medio ambiente, establecidos en la legislación de este producto.

### INSTALACIÓN

#### ADVERTENCIAS:

- No instale el aparato en lugares húmedos o mojados, ya que el aislamiento podría dañarse y provocar fugas. Además, podría acumularse condensación en el exterior del mismo.
- No coloque el aparato en exteriores o cerca de fuentes de calor, ni lo exponga a la luz directa del sol. El aparato funciona correctamente dentro de la gama de temperaturas del ambiente indicadas a continuación:

-templada extendida (SN): «Aparato de refrigeración destinado a utilizarse a temperaturas ambiente de entre 10 °C y 32 °C»;

-templada extendida (SN): «Aparato de refrigeración destinado a utilizarse a temperaturas ambiente de entre 10 °C y 32 °C»;

-Subtropical (ST): «Aparato de refrigeración destinado a utilizarse a temperaturas ambiente de entre 16 °C y 38 °C»;

-Tropical (T): «Aparato de refrigeración destinado a utilizarse a temperaturas ambiente de entre 16 °C y 43 °C».

(Ver la placa de datos del producto)

- No coloque recipientes con líquidos encima del aparato.
- Antes de poner en marcha el aparato, espere por lo menos 3 horas desde su instalación en su ubicación final.

1 Compruebe que el espacio presente alrededor del frigorífico sea suficiente para la ventilación. La ilustración (fig. 1) muestra el espacio mínimo necesario para la instalación del frigorífico. Conservando una distancia mayor respecto de la pared, el frigorífico consumirá menos energía eléctrica.

El uso del frigorífico en un espacio de menores dimensiones con respecto a las indicadas en la ilustración de abajo (fig. 1), podría provocar un funcionamiento incorrecto, fuertes ruidos y averías.

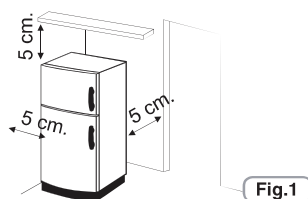

2 Si está presente, instale el distanciador de pared en posición central, en la parte trasera del aparato.

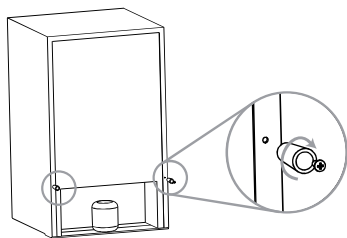

Fig.2

3 Regule las patas para asegurar la estabilidad del aparato y evitar vibraciones y ruidos (fig. 3). Si la parte delantera queda más alta que la trasera, la puerta se puede cerrar con mayor facilidad.

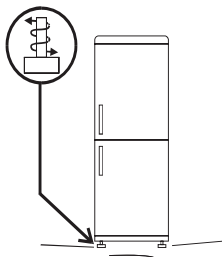

Fig.3

#### NOTA:

Si su frigorífico es de acero inoxidable o de otro acabado especial, es posible que tenga un revestimiento despegable que protege su superficie. Para retirar esta protección no utilice objetos afilados, porque podrían dañar el aparato.

### Conexión eléctrica

Después del transporte, coloque el aparato en posición vertical y espere al menos 2 o 3 horas antes de conectarlo a la red eléctrica. Antes de enchufarlo en la toma de corriente, compruebe que:

- La toma tenga conexión de tierra y responda a las normas establecidas por la ley.
- La toma de corriente esté en condiciones de soportar la carga máxima de potencia del aparato, indicada en la placa de datos del frigorífico.
- La tensión de alimentación se encuentre dentro de los valores indicados en la placa de datos del frigorífico.
- El cable no debe estar retorcido ni aplastado.
- El cable se debe revisar periódicamente y su reemplazo debe ser hecho exclusivamente por técnicos autorizados.
- La empresa declina toda responsabilidad cuando no se respeten estas normas.

### Puesta en marcha del aparato

Retire todos los embalajes presentes dentro del aparato y limpie con agua y bicarbonato o con un jabón neutro.

Después de la instalación, espere 2 o 3 horas para que el frigorífico/ congelador se estabilicen a la temperatura normal de trabajo, antes de colocar en su interior alimentos frescos o congelados.

Si se desenchufa el cable de alimentación, espere al menos 5 minutos antes de reactivar el frigorífico/congelador. Entonces, el aparato estará listo para usar.

## FUNCIONAMIENTO

### Encendido / apagado (Con perilla giratoria interna)

- El termostato para el control del aparato se encuentra dentro de la celda frigorífica (fig. 4). Gire la rueda del termostato sacándola de la posición "0". Cuando la puerta del frigorífico está abierta, la luz permanece encendida.
- Colocando la rueda en "0" se apaga completamente el producto.

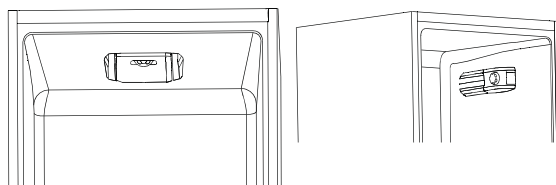

Fig.4

### Ajuste de la temperatura (no pantalla)

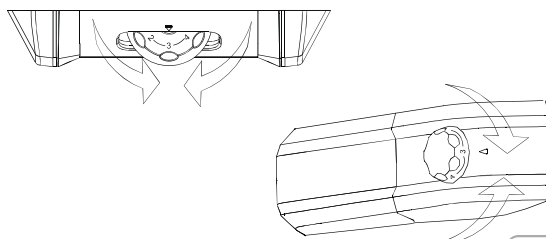

Fig.5

- El ajuste de la temperatura de los compartimentos se realiza girando la rueda del termostato (fig. 5).

Seleccione la posición deseada:

- Temperatura más baja en el frigorífico y en el congelador girando hacia MAX•••••
- Temperatura menos baja en el frigorífico y en el congelador girando hacia el 0.

### Ventilador del Compartimento Frigorífico (si existe)

El ventilador está preestablecido en OFF.

Para activarlo, pulse el interruptor (fig. 6)

Para optimizar el consumo energético, se recomienda que se encienda el ventilador sólo cuando la temperatura ambiente sea superior a 28/30 ° C.

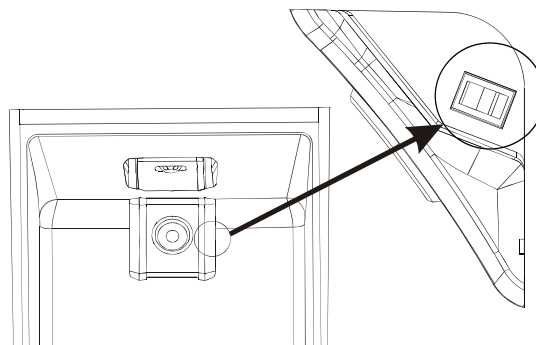

Fig.6

### La lampadina LED UVA (si está presente)

La Luz LED UVA activa un filtro de Titanio que produce una reacción de «photocatalysis», la cual destruye las bacterias del aire refrigerado.

Esta reacción es efectiva cuando la puerta del frigorífico permanece cerrada para evitar fugas de aire purificado.

En modelos ventilados (estáticos y Frost Free), este sistema está integrado en el ventilador "Sky fan" y funciona conjuntamente con el compresor.

En los modelos No Frost Total, este sistema se ubica en el "Sky box" y funciona conjuntamente con el compresor.

El filtro es permanente, por lo que no necesita ser sustituido.

El sistema antibacteriano tiene que ser apagado durante la prueba de consumo de energía.

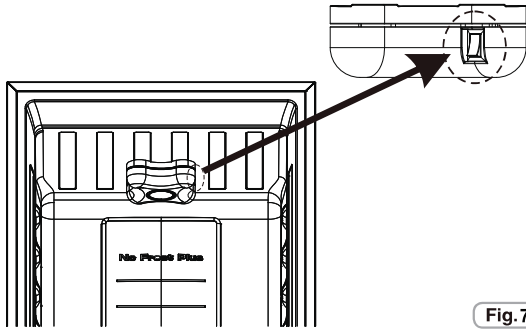

Fig. 7

### Apagado/encendido (mit internem Bedienteil und NFC)

Panel de mandos

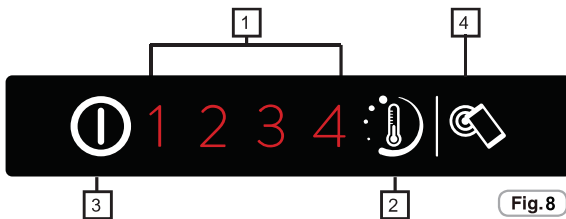

Fig. 8

1. LED indicador del nivel de temperatura
2. Regulador del nivel de temperatura
3. Botón ON / OFF
4. Botón Smart Touch

#### Encendido:

Enchufe la clavija en la toma de red, si todos los ledes indicadores del nivel de temperatura están apagados presione el botón ON/OFF (3) durante 1 segundo. Al soltar el botón ON/OFF (3) es efectuado el encendido confirmado por la activación de un nivel de temperatura y una señal sonora.

#### Apagado:

Presione el botón ON / OFF (3) durante 1 segundo, al soltar el botón ON/OFF (3) es efectuado el apagado confirmado por el apagado de los ledes de nivel de temperatura y la activación de una señal sonora. En caso de apagón, al volver la corriente eléctrica el aparato restaurará el último ajuste guardado.

### Ajuste de la temperatura

Presione el botón regulador del nivel de temperatura hasta llegar al nivel deseado, el nivel 1 representa la temperatura más caliente mientras que el nivel 4 representa la temperatura más fría, en condiciones normales se aconseja utilizar un ajuste intermedio (nivel 2)

On/Off 1 2 3 4  
Presionando el botón (2) por menos de 2 s se modifica el nivel de temperatura.

On/Off 1 2 3 4

#### Menú de ajustes avanzados:

Este menú permite ajustar un nivel intermedio entre los diferentes niveles.

On/Off 1 2 3 4  
Presione el botón (2) por más de 2 s, al soltarlo parpadea el led 2.

On/Off 1 2 3 4  
Presionando seguidamente el botón (2) por menos de 2 s, se activa el nivel intermedio y esto se repite cíclicamente a cada presión.

On/Off 1 2 3 4

On/Off 1 2 3 4

Si no se presiona el botón (2) por más de 5 s se guardan los ajustes. En los ajustes avanzados los niveles de temperatura van desde el más caliente al más frío, por ejemplo 2 / 2,1 / 2,3 / 2,4, de esta forma es posible ajustar 4 subniveles para cada nivel principal.

#### Alarma por puerta abierta:

Si la puerta queda abierta por más de 90 s el aparato emite una alarma sonora, para apagarla basta cerrar la puerta o presionar el botón (2).

### SMART TOUCH

Este electrodoméstico está equipado con tecnología **Smart Touch**, mediante la cual puede interactuar, desde la App, con smartphones basados en el sistema operativo Android y equipados con la función NFC (Near Field Communication).

- Descargue la App **Candy simply-Fi** en su smartphone.

La App **Candy simply-Fi** está disponible para dispositivos tanto Android como iOS, así como para tablets y smartphones. No obstante, para interactuar con el electrodoméstico y aprovechar el máximo potencial de Smart Touch, es necesario utilizar un smartphone Android que esté equipado con tecnología NFC, según el siguiente esquema funcional:

Smartphone Android con tecnología NFC	Interacción con el electrodoméstico + contenido
Smartphone Android sin tecnología NFC	Solamente contenido
Tablet Android	Solamente contenido
Apple iPhone	Solamente contenido
Apple iPad	Solamente contenido

### FUNCIONES

Las principales funciones disponibles desde la App son:

- **Configuración precisa del nivel de temperatura:** para fijar el nivel de temperatura con pasos intermedios (0,5; 1; 1,5; 2; 2,5; 3; 3,5; 4; 4,5)
- **Smart Boost:** para aumentar rápidamente la capacidad de refrigeración tanto de la nevera como del congelador.
- **Modo Eco:** toda la nevera se configura automáticamente en el nivel 2 (+5°, -18°)
- **Mis estadísticas:** estadísticas y consejos de refrigeración para un uso más eficiente del electrodoméstico.
- **Smart Care:** vínculo directo al Manual de usuario y a la ayuda en línea.

Para conocer todos los detalles de las funciones de Smart Touch, explore la App en modo DEMO o visite:  
[www.candysmarttouch.com](http://www.candysmarttouch.com)

### CÓMO UTILIZAR SMART TOUCH

**PRIMERA VEZ:** registre el electrodoméstico

- Entre en el menú "Configuración" del smartphone Android y active la función NFC del menú "Wi-Fi y redes".

El proceso de activación NFC difiere en función del modelo de smartphone y de su versión del sistema operativo Android. Consulte el manual del smartphone para obtener detalles adicionales.

- Active el botón **Smart Touch** de la Interfaz de usuario pulsándolo durante 2 segundos para activar la antena NFC en Sky Led. Se enciende la etiqueta **Smart Touch**.



- Abra la App, cree un perfil de usuario y registre el electrodoméstico siguiendo las instrucciones en pantalla del teléfono o con la "Guía rápida" incluida.

Encontrará información adicional, preguntas más frecuentes y el vídeo de explicación del proceso de registro en:  
[www.candysmarttouch.com/how-to](http://www.candysmarttouch.com/how-to)

#### SIGUIENTES VECES: uso habitual

- Cada vez que quiera gestionar el electrodoméstico a través de la App, deberá habilitar primero el modo **Smart Touch** pulsando el botón **Smart Touch**.
- Asegúrese de desbloquear el teléfono (del modo en espera) y de activar la función NFC. A continuación, siga los pasos mencionados anteriormente.
- Si desea activar una función (p.e., el ciclo Smart Boost), selecciónela en la App.
- Siga las instrucciones que aparecen en la pantalla del teléfono, mientras **LO MANTIENE SOBRE** el Logotipo de **Smart Touch** en Sky Led, cuando así se lo solicite la App.

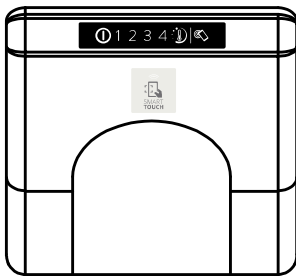

#### NOTAS:

Coloque el smartphone de modo que la antena NFC de la parte posterior coincida con el logotipo de **Smart Touch** del electrodoméstico (tal y como se ilustra a continuación).

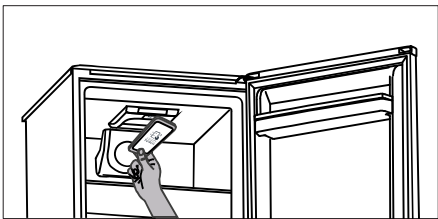

Si no conoce la ubicación de la antena NFC de su dispositivo, desplace el smartphone lentamente y haciendo círculos sobre el logotipo de **Smart Touch** hasta que la App confirme la conexión. Para que los datos se transfieran correctamente, resulta esencial **MANTENER EL SMARTPHONE SOBRE LA CONSOLA DURANTE ESTOS POCOS SEGUNDOS DEL PROCEDIMIENTO**. El dispositivo presentará un mensaje con información sobre el resultado de la operación y le indicará cuándo puede retirar el smartphone.

Si su smartphone tiene una carcasa gruesa o pegatinas metálicas, la transmisión con el electrodoméstico podría verse afectada. Si es necesario, retírelas.

La sustitución de determinados componentes del smartphone (p.e., tapa trasera, batería, etc...) por otros no originales podría provocar la desaparición de la antena NFC, que a su vez impediría el pleno uso de la App.

La gestión y el control del electrodoméstico mediante la App solamente es posible "por proximidad". Por tanto, no podría realizar operaciones remotas (p.e.: desde otra habitación; desde el exterior de la casa).

#### Apagado/encendido

(mit internem Bedienteil für Kühlschrank und Knopf für Gefrierfach)

#### Interfaz de usuario

##### 1. Panel de configuración:

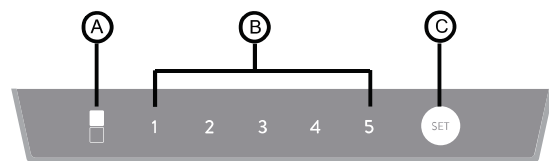

Fig.9

##### 2. BOTÓN DE CONFIGURACIÓN C

Pulse este botón para programar la temperatura de funcionamiento del frigorífico y elegir el modo de supercongelación.

##### 3. FUNCIONAMIENTO DE LOS INDICADORES

A) Supercongelación: La supercongelación se inicia cuando se enciende el indicador LED; de lo contrario, se desactiva.

B) Ajuste de la temperatura del frigorífico: El número con el indicador LED encendido corresponde a la temperatura programada.

##### 4. CONDICIONES DE FUNCIONAMIENTO

Cuando se enciende el electrodoméstico, todos los

indicadores LED del panel se iluminan durante 1 segundo y el electrodoméstico funciona con los mismos ajustes (modo y temperatura) que la última vez que se configuró. La primera vez que se enciende funciona con los ajustes predeterminados.

### 5. Supercongelación

1) Acceda al modo de supercongelación.

Este modo permite congelar los alimentos en poco tiempo.

Mantenga pulsada la tecla C durante más de 3 segundos para que se active el modo de supercongelación. El indicador LED de la izquierda se encenderá.

2) Salga del modo de supercongelación.

Las condiciones para salir de este modo son las siguientes:

- Pulse la tecla C durante más de 3 segundos para elegir otro ajuste.
- El tiempo de funcionamiento del modo de supercongelación es superior a 50 horas.

3) Tras salir del modo de supercongelación, el electrodoméstico recuperará el ajuste anterior al uso de este modo. El indicador LED izquierdo se apagará.

4) En el modo de supercongelación no es posible cambiar la temperatura del frigorífico con el botón C. Cuando se intente, el indicador LED izquierdo parpadeará durante 3 segundos para recordar que esta operación no está permitida.

### 6. Ajuste de la temperatura del frigorífico

Salga del modo de supercongelación y pulse de forma repetida el botón C. El ajuste de temperatura cambiará de forma cíclica entre "2°C, 3°C, 4°C, 6°C y 8°C". La temperatura cambia una vez con cada pulsación del botón; el ajuste de temperatura es el que se indica con el LED iluminado.

#### Consejos útiles:

Consulte la tabla siguiente para elegir la temperatura del frigorífico.

Temperatura ambiente	Temperatura recomendada
Verano (>32°C)	4°C, 6°C, 8°C
Normal	4°C
Invierno (<13°C)	2°C, 3°C, 4°C

### 7. Función de almacenamiento después de apagar

El electrodoméstico recordará los ajustes que se estaban usando en el momento en que se apagó. Cuando se vuelva a conectar la corriente, empezará a funcionar con estos ajustes automáticamente.

### 8. Función de protección con retardo

El electrodoméstico dispone de una función que retrasa la puesta en marcha del compresor para protegerlo. Cuando se pare, tendrá que transcurrir un tiempo mínimo de 5 minutos hasta que vuelva a ponerse en marcha.

### 9. Sugerencias para la solución de problemas

- 1). Si el sensor de temperatura del frigorífico se avería, el indicador LED situado bajo el número 2 parpadeará de forma continua.
- 2). Si el sensor de descongelación se avería, el indicador LED situado bajo el número 3 parpadeará de

forma continua.

3). Si el sensor de temperatura ambiente se avería, el indicador LED situado bajo el número 4 parpadeará de forma continua.

4). En caso de problema de comunicación entre la interfaz de usuario y la placa principal, todas las luces parpadearán de forma continua.

## 10. Control de temperatura del congelador

### 1). Mando de regulación de temperatura del congelador

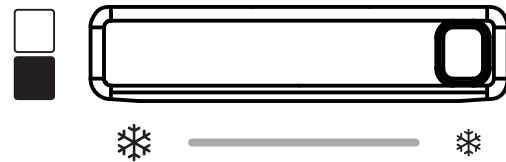

Fig.10

### 2). Ajuste de temperatura del congelador

La temperatura del congelador puede ajustarse cambiando el mando, de manera que cambie la distribución del aire entre el congelador y el frigorífico.

### 3). Valor de temperatura del congelador

a) La temperatura del congelador se puede ajustar con el mando. La temperatura aumenta de forma gradual cuando el mando se mueve hacia la derecha.

b) Cuando el mando se mueve al extremo derecho, la circulación de aire del congelador al frigorífico aumenta al nivel máximo y la temperatura del congelador sube. Solo se recomienda utilizar este modo si el congelador está vacío o se utiliza poco.

c) Cuando el mando se mueve completamente a la izquierda, la circulación de aire del congelador al frigorífico se reduce al nivel mínimo y la temperatura del congelador baja. Solo se recomienda utilizar este modo cuando se guarda mucha comida en el congelador. El tiempo de duración no supera las 8 horas.

d) Se recomienda mover el mando de temperatura a la posición central en condiciones normales; sin embargo, el intervalo de temperatura también puede ajustarse en función de la situación de almacenamiento de alimentos. En esta versión no es posible encender o apagar el electrodoméstico mediante la interfaz. La única manera de encender y apagar el electrodoméstico es conectarlo y desconectarlo.

**Encendido / apagado**  
(Mit digitaler externer Benutzeroberfläche)

**Producto en espera:** Para apagar los productos TOTAL NO FROST, seleccione mediante la tecla MODE la función congelador y utilice las flechas 7-8 hasta visualizar el símbolo -. En todos los otros productos, seleccione mediante la tecla MODE la función frigorífico y utilice las flechas 7-8 hasta visualizar el símbolo -.

#### ATENCIÓN:

El producto permanece alimentado hasta que se desconecta el cable de alimentación.

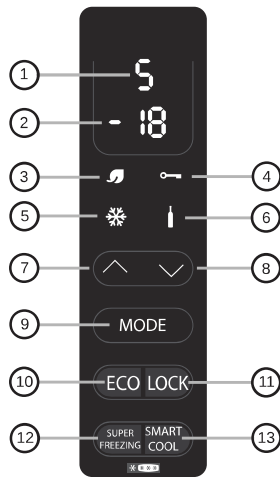

Fig. 11

### Ajuste de la temperatura (con pantalla)

Los valores configurados de fábrica son: +5 (gama +1÷+7) para el frigorífico, y -18 (gama -16÷-22) para el congelador.

Después del apagado o de una interrupción prolongada de la alimentación eléctrica, el producto se reactiva con las temperaturas previamente configuradas.

#### • FUNCIÓN MODE (9)

Pulsando la tecla Mode es posible ajustar las temperaturas del frigorífico y el congelador.

Frigorífico

Pulsando una vez la tecla Mode se ajusta la temperatura del frigorífico.

Es posible configurar la posición deseada utilizando las flechas 7-8.

Posición 1 ajuste más frío; posición 7 ajuste menos frío.

Si el aparato es un Total No Frost, después del valor 1 aparece H (Holiday o vacaciones).

Congelador

Pulsando la tecla Mode 2 veces se ajusta la temperatura deseada del congelador: -16 menos frío, -22 más frío, seleccione el valor deseado y espere 3 segundos para que se configure la temperatura.

Para todos los productos, con la excepción del Total No Frost, la temperatura entre de la cavidad del refrigerador y la del congelador se establece al mismo tiempo, por lo tanto, si se aumenta / disminuye la temperatura del refrigerador en 2 grados o más, la temperatura del congelador automáticamente aumentará / disminuirá en el mismo valor. Si el cambio de temperatura es inferior a 2 grados, entonces no se producirá el ajuste automático de la temperatura.

#### • FUNCIÓN ECO (10) / (3)

Activando esta función el aparato optimiza el rendimiento energético, mediante la configuración automática de la temperatura ideal para garantizar la conservación de los alimentos con un consumo energético más bajo.

Para desactivar la función Eco pulse nuevamente el botón.

#### • FUNCIÓN LOCK (11) / (4) (Bloqueo)

Pulsando la tecla Lock se activa el bloqueo de las teclas (cualquier otro mando será ignorado). Para desactivar la función pulse nuevamente la tecla Lock.

#### • FUNCIÓN SUPER FREEZING (12) / (5) (Supercongelación)

Para congelar una gran cantidad de alimentos se recomienda activar

la función Super Freezing. Para activar la función pulse el botón Super Freezing. Esta función se activa durante 26-34 horas (según el modelo).

La función se desactiva automáticamente o pulsando otra vez el botón Super Freezing.

#### • FUNCIÓN SMART COOL/ICED DRINK (13) / (6)

Para enfriar rápidamente las bebidas, coloque la botella en el compartimento congelador y active la función utilizando la tecla smart cool/iced drink (enfriamiento rápido/bebidas frescas). Inicia una cuenta regresiva de 30 minutos y, al final, una señal acústica de 15" indica que la botella alcanzó en enfriamiento ideal. Es posible desactivar la función apretando nuevamente la tecla.

#### • FUNCIÓN HOLIDAY (SÓLO EN LOS PRODUCTOS TOTAL NO FROST)

En caso de ausencias prolongadas es posible utilizar la función Holiday (vacaciones).

Esta función permite desactivar el compartimento frigorífico, mientras que el congelador queda en funcionamiento. Compruebe haber retirado la comida del compartimento frigorífico antes de utilizar esta función. Para activarla véase la función Mode del frigorífico. Para desactivar esta función configure nuevamente la temperatura del frigorífico.

#### • ALARMA PUERTA DEL FRIGORÍFICO

Si la puerta queda abierta durante más de un minuto, el aparato emite una señal acústica. Pulse la tecla MODE para desactivar la señal.

### Encendido / apagado

(Mit digitaler externer Benutzeroberfläche und Wi-Fi)

**Producto en espera:** Para apagar los productos TOTAL NO FROST, seleccione mediante la tecla MODE la función congelador y utilice las flechas 7-8 hasta visualizar el símbolo -. En todos los otros productos, seleccione mediante la tecla MODE la función frigorífico y utilice las flechas 7-8 hasta visualizar el símbolo -.

#### ATENCIÓN:

El producto permanece alimentado hasta que se desenchufa el cable de alimentación.

**Uso Wi-Fi:** Para prevenir la activación de forma accidental, no es posible definir el modo "stand-by" de forma remota a través de la APP, ya que podría afectar al deterioro de los alimentos. Sin embargo, esta función se puede desactivar a través de la APP (pulsando el botón "Wake-Up"), permitiendo que el frigorífico vuelva a la temperatura ECO en las 24 horas siguientes. De esta manera, el frigorífico estará preparado al regresar a casa, por ejemplo, tras las vacaciones o una ausencia prolongada.

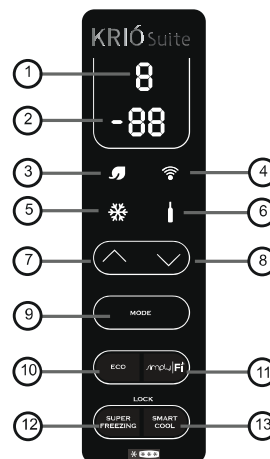

Fig. 12

### Ajuste de la temperatura (con pantalla)

Los valores configurados de fábrica son: +5 (gama +1÷+7) para el frigorífico, y -18 (gama -16÷-22) para el congelador.

Después del apagado o de una interrupción prolongada de la alimentación eléctrica, el producto se reactiva con las temperaturas previamente configuradas.

#### • FUNCIÓN MODE (9)

Pulsando la tecla Mode es posible ajustar las temperaturas del frigorífico y el congelador.

Frigorífico

Pulsando una vez la tecla Mode se ajusta la temperatura del frigorífico.

Es posible configurar la posición deseada utilizando las flechas 7-8.

Posición 1 ajuste más frío; posición 7 ajuste menos frío.

Si el aparato es un Total No Frost, después del valor 1 aparece H (Holiday o vacaciones).

Congelador

Pulsando la tecla Mode 2 veces se ajusta la temperatura deseada del congelador: -16 menos frío, -22 más frío, seleccione el valor deseado y espere 3 segundos para que se configure la temperatura.

Para todos los productos, con la excepción del Total No Frost, la temperatura entre de la cavidad del refrigerador y la del congelador se establece al mismo tiempo, por lo tanto, si se aumenta / disminuye la temperatura del refrigerador en 2 grados o más, la temperatura del congelador automáticamente aumentará / disminuirá en el mismo valor. Si el cambio de temperatura es inferior a 2 grados, entonces no se producirá el ajuste automático de la temperatura.

• **FUNCIÓN ECO** (10) / (3)

Activando esta función el aparato optimiza el rendimiento energético, mediante la configuración automática de la temperatura ideal para garantizar la conservación de los alimentos con un consumo energético más bajo.

Para desactivar la función Eco pulse nuevamente el botón.

**Uso Wi-Fi:** Se puede activar / desactivar esta función de forma remota pulsando el botón "Eco Mode" ("Modo Eco") en la APP.

• **FUNCIÓN WIFI** (11) / (4)

Para utilizar el producto en modo Wi-Fi conéctelo y espere hasta que finalice la cuenta atrás desde t9 hasta t1, luego pulse el botón "Simply-Fi" hasta que se muestre el símbolo Wi-Fi y empiece a parpadear -3 segundos encendido y 1 apagado. Si la conexión Wi-Fi con el producto sigue sin conectarse en 5 minutos, el Wi-Fi se desenchufará. Hay que pulsar el botón Simply-Fi hasta que el símbolo se vuelva a encender. El símbolo se encenderá en ciclos de 1 segundo encendido, 1 segundo apagado. Una vez que esté conectado al router, el símbolo del Wi-Fi permanecerá encendido. En caso de que no haya conexión con el router, el símbolo de Wi-Fi seguirá parpadeando -3 segundos encendido 1 segundo apagado.

**Reconfiguración**

Si no hay conexión Wi-Fi con el producto, si se cambia de router o interviene el servicio técnico, puede que sea necesario reconfigurar el producto. Esta función reinicia el proceso de conexión.

Para reconfigurar el proceso de conexión Wi-Fi, pulse el botón « » durante 5 segundos y en la pantalla aparecerá "rr". El símbolo Wi-Fi parpadeará -1 segundo encendido, 1 segundo apagado- para mostrar que la conexión WIFI se ha reconfigurado. Si, una vez reconfigurada, la conexión Wi-Fi con el producto sigue sin conectarse en un plazo de 5 minutos, el Wi-Fi se apagará. Hay que pulsar el botón Simply-Fi hasta que el símbolo se vuelva a encender. El símbolo se encenderá en ciclos de 1 segundo encendido ,1 segundo apagado. La configuración del producto que se muestra en la pantalla se puede modificar a través de la aplicación Web y viceversa, el producto guardará los últimos cambios realizados cronológicamente.

• **FUNCIÓN SUPER FREEZING** (12) / (5) (Supercongelación)

Para congelar una gran cantidad de alimentos se recomienda activar la función Super Freezing. Para activar la función pulse el botón Super Freezing. Esta función se activa durante 26-34 horas (según el modelo). La función se desactiva automáticamente o pulsando otra vez el botón Super Freezing.

**Uso Wi-Fi:** Se puede activar / desactivar esta función de forma remota pulsando el botón "Super Freezing" ("Super Congelación/Congelación Rápida") en la APP.

• **FUNCIÓN SMART COOL/ICED DRINK** (13) / (6)

Para enfriar rápidamente las bebidas, coloque la botella en el compartimento congelador y active la función utilizando la tecla smart cool/iced drink (enfriamiento rápido/bebidas frescas). Inicia una cuenta regresiva de 30 minutos y, al final, una señal acústica de 15" indica que la botella alcanzó en enfriamiento ideal. Es posible desactivar la función apretando nuevamente la tecla.

**Uso Wi-Fi:** Se puede activar / desactivar esta función de forma remota pulsando el botón "Smart Cool" ("Enfriamiento de las botellas") en la APP.

• **FUNCIÓN HOLIDAY (SÓLO EN LOS PRODUCTOS TOTAL NO FROST)**

En caso de ausencias prolongadas es posible utilizar la función Holiday (vacaciones).

Esta función permite desactivar el compartimento frigorífico, mientras que el congelador queda en funcionamiento. Compruebe haber retirado la comida del compartimento frigorífico antes de utilizar esta función.

Para activarla véase la función Mode del frigorífico. Para desactivar esta función configure nuevamente la temperatura del frigorífico.

**Uso Wi-Fi:** Para prevenir la activación de forma accidental, no es posible definir la Función "Holiday" ("Vacaciones") de forma remota

a través de la APP, ya que podría afectar al deterioro de los alimentos. Sin embargo, esta función se puede desactivar a través de la APP ( pulsando el botón "Fresh Back") permitiendo que el frigorífico vuelva a la temperatura ECO en las 24 horas siguientes. De esta manera, el frigorífico estará preparado al regresar a casa, por ejemplo, tras las vacaciones o una ausencia prolongada.

• **FUNCIÓN BLOQUEO**

Pulsando al mismo tiempo los botones 12 y 13, se activará la función de bloqueo (cualquier otra combinación será ignorada). Para desactivar la función de bloqueo, volver a pulsar los botones 12 y 13 al mismo tiempo. Mientras esté la función de bloqueo activada, cada vez que se pulse un botón, aparecerá LO en el display..

**Uso Wi-Fi:** Se puede activar / desactivar esta función de forma remota pulsando el botón "Display Lock" ("Bloqueo del Display") en la APP.

• **ALARMA PUERTA DEL FRIGORÍFICO**

Si la puerta queda abierta durante más de un minuto, el aparato emite una señal acústica. Pulse la tecla MODE para desactivar la señal.

**Uso Wi-Fi:** Una notificación "push" mostrará la alarma en tu APP.

• **CONFIGURACIÓN DEL MÓDEM:**

Compruebe que la configuración del módem es exactamente como se muestra a continuación (acceso a través del manual de usuario del fabricante), en caso contrario puede que no haya señal.

Parameter	Specifications
Frequency	2,402 ~ 2,480 MHz
Modulation	802.11b compatibility: DSSS (CCK-11, CCK-5.5, DQPSK-2 and DBPSK-1) 802.11g: OFDM (default)
Channel intervals	5 MHz
Channels	1-14
Transmission rate (over the air)	1-11 Mbps for 802.11b 6-54 Mbps for 802.11g
Receive sensitivity	-83 dBm typical
Output level (Class1)	0 to +12 dBm (software configurable)

**CANDY SIMPLY-FI:**  
Para información detallada sobre CÓMO CONECTAR tu electrodoméstico simply-Fi y CÓMO SACARLE el mejor partido, ves a <http://www.candy simplyfi.com> o visita la Web Atención al cliente <http://simplyfiservice.candy-hoover.com>

**Apagado/encendido**  
(Mit externer LED-Bedienoberfläche)



Fig. 13



## Uso del panel de control

### 1.1 FUNCIONAMIENTO DE LAS TECLAS

- A. Control de temperatura del frigorífico
- A. Control de temperatura del congelador

### 1.2 INDICADOR LED

1. Temperatura del frigorífico
2. Temperatura del congelador
3. Modo de supercongelación

### 2.0 CONDICIONES DE FUNCIONAMIENTO

- Quando se enciende, el panel de control se ilumina por completo durante 3 segundos y el electrodoméstico funciona con el mismo ajuste (modo y temperatura) que la última vez que se programó. El sistema se bloqueará automáticamente 25 segundos después de la última pulsación de una tecla. Cuando se produce el bloqueo, la luz del panel se apaga 30 segundos después de la última pulsación de una tecla.
- La temperatura predefinida del frigorífico y el congelador debe aparecer en el indicador.

### 2.1 INDICADOR

- 2.1.1 El panel se iluminará durante 2 minutos una vez que se abra la puerta del frigorífico o del congelador (se genera una señal de puerta cada vez).
- 2.1.2 El panel se iluminará cuando se pulse una tecla y se apagará 2 minutos después de la última operación.
- 2.1.3 Indicación durante el funcionamiento normal  
Indicador de temperatura del frigorífico: Indicación de temperatura del ajuste actual.  
Indicador de temperatura del congelador: Indicación de temperatura del ajuste actual.

### 3.0 ILUSTRACIÓN DE LA TECLA

#### 3.1 Control de temperatura del frigorífico

Tras pulsar la tecla "fridge" para acceder al modo de ajuste de la temperatura del frigorífico, el ajuste de temperatura del frigorífico parpadea. Si la tecla "fridge" se pulsa de forma consecutiva, la temperatura cambia de forma cíclica entre "2°C, 3°C, 4°C, 5°C, 6°C y 7°C"; tras esto, el parpadeo durante 5 segundos indica la selección de la temperatura.

#### 3.2 Control de temperatura del congelador

Tras pulsar la tecla "freezer" para acceder al modo de ajuste de temperatura del congelador, el ajuste de temperatura del congelador parpadea. Si la tecla "freezer" se pulsa de forma consecutiva, la temperatura cambia de forma cíclica entre "-14°C, -16°C, -18°C, -20°C, -22°C y Super Freezing (ninguna indicación)"; tras esto, el parpadeo durante 5 segundos indica la selección de la temperatura.

#### 3.3 Supercongelación

Como se describe en el apartado 3.2, el cambio al modo de supercongelación se produce cuando se selecciona la supercongelación y el indicador LED parpadea 5 segundos.

Tras elegir este modo:

- Si está descongelándose, el electrodoméstico terminará el proceso de descongelación y cambiará al modo de supercongelación.
- Si el tiempo transcurrido desde la última descongelación y la elección de la supercongelación es superior a 12 horas, el electrodoméstico iniciará el proceso de descongelación de manera inmediata antes de cambiar al modo de supercongelación; en caso contrario, cambiará al modo de supercongelación directamente.

Durante el modo de supercongelación:

- El congelador estará ajustado en -25°C y el electrodoméstico funcionará con las normas de control del congelador.
- El frigorífico o nevera aplicará sus propias normas para controlar la temperatura.
- Durante el modo de supercongelación, el ajuste de supercongelación se recordará y el tiempo de supercongelación se

pondrá a cero si se corta la corriente.

- El proceso de descongelación no se pondrá en marcha.

Para salir del modo de supercongelación:

- Pulse la tecla del congelador para elegir otro ajuste.
- Utilice el modo de supercongelación durante más de 26 horas.

Cuando salga del modo de supercongelación:

- Si el electrodoméstico ha funcionado en el modo de supercongelación durante más de 2 horas, iniciará el proceso de descongelación.
- El electrodoméstico funcionará con el ajuste antes de que elija el modo de supercongelación.

## CONSERVACIÓN

- Para conservar de la mejor manera el aroma, la sustancia y la frescura de los alimentos, se aconseja ponerlos en la parte frigorífica como se indica en la fig. 8 de abajo, con la precaución de envolverlos en hojas de papel de aluminio o plástico o bien en adecuados contenedores con tapa, para evitar la contaminación cruzada.

### Zona frigorífica

#### Fruta / Verdura

- Para disminuir la pérdida de humedad, la fruta y la verdura se debe envolver en materiales plásticos (como por ejemplo, películas o bolsas) y luego se deben colocar en la zona para la fruta/verdura. De esta forma se evita que se deterioren con rapidez.

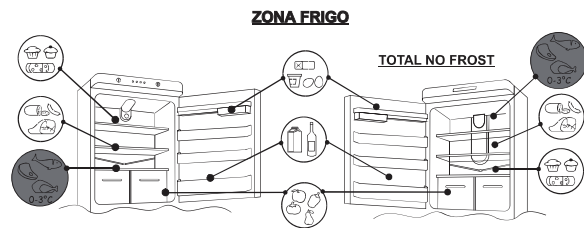

Fig. 14

La configuración que ahorra más energía requiere colocar cajones, fiambreras y estantes en el producto. Consulta las imágenes anteriores.

### Sección refrigerada - Chill

(no en todos los modelos)

La zona indicada a continuación se recomienda para carne, pescado, pollo, etc.; no para conservar la fruta y la verdura porque pueden congelarse

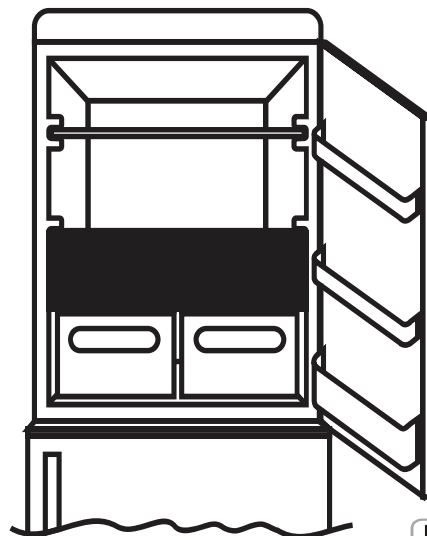

Fig. 15

### Indicador de la temperatura en la zona más fría

(no en todos los modelos)

Algunos modelos cuentan con un indicador de la temperatura en el compartimento frigorífico, en la zona más fría, para permitir el control de la temperatura media.

Este símbolo indica la zona más fría del frigorífico (fig. 16)

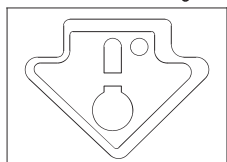

Fig. 16

Controle que en el indicador de la temperatura sea bien visible la palabra OK. (fig. 17)

Si no aparece la palabra , significa que la temperatura es demasiado baja:

ajuste la temperatura en una posición más fría y espere unas 10 h.

Controle nuevamente el indicador: si fuera necesario, realice un nuevo ajuste.

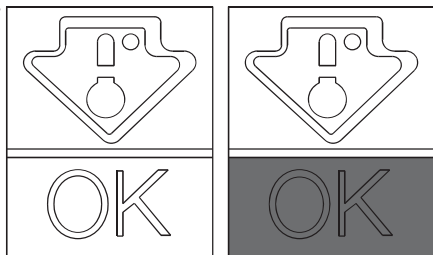

Fig. 17

#### NOTA:

Si se colocan grandes cantidades de alimento, o si se abre la puerta del frigorífico con mucha frecuencia, es normal que el indicador no marque OK. Espere al menos 10 h antes de ajustar los controles sobre una posición más alta.

Coloque diferentes alimentos en diferentes compartimentos de acuerdo con la tabla siguiente.

Compartimentos del frigorífico	Tipo de alimento
Puerta o balcones del compartimento del frigorífico	• Alimentos con conservantes naturales, como mermeladas, zumos, bebidas y condimentos. • No almacene alimentos perecederos.
Cajón de verdura	• Las frutas, hierbas y verduras deben colocarse por separado en el recipiente de verdura. • No guarde plátanos, cebollas, patatas ni ajos en el frigorífico.
Estante del frigorífico - central	• Productos lácteos, huevos
Estante del frigorífico - superior	• Alimentos que no necesitan cocinarse, como alimentos listos para comer, carnes delicatessen y sobras.
Cajones del congelador/ bandeja	• Alimentos para almacenamiento a largo plazo. • Cajón inferior para carne cruda, aves de corral y pescado. • Cajón central para verduras congeladas y patatas fritas. • Bandeja superior para helado, fruta congelada y productos horneados congelados.

### Zona del congelador

La conservación de los alimentos congelados es de aproximadamente un mes en los compartimentos. \* \*

Para las distintas zonas consulte la tabla a continuación. \* \*\* \*

La congelación se puede realizar sólo en los compartimentos. \* \*\* \*

2 - 3 MESES	
4 - 6 MESES	
6 - 8 MESES	
10 - 12 MESES	

### Consejos prácticos

Coloque los alimentos en los estantes de manera homogénea, para permitir que el aire circule correctamente y los enfrié.

• Evite el contacto de los alimentos con la pared del fondo de la zona frigorífico.

• No introduzca alimentos calientes, ya que podrían deteriorar los que ya se encuentran dentro y aumentar el consumo energético.

• Retire los embalajes de los alimentos antes de guardarlos.

• No coloque vajilla ni otros contenedores si no están lavados.

• No obstruya las aberturas de ventilación del aire frío con alimentos.

• No obstruya el estante de cristal del cajón para la verdura, para permitir la correcta circulación del aire.

• No conserve botellas en la parte del congelador, ya que pueden estallar cuando se congelan.

• En caso de ausencia de corriente prolongada, mantenga cerradas las puertas, para que los alimentos conserven el frío durante el mayor tiempo posible.

• La instalación del aparato en un lugar caliente y húmedo, con la frecuente apertura de las puertas y la conservación de una gran cantidad de verdura puede provocar la formación de condensación y afectar el rendimiento de la unidad.

• Para evitar mayores consumos energéticos se recomienda no abrir las puertas con demasiada frecuencia ni dejarlas abiertas demasiado tiempo.

• Se sugiere ajustar la temperatura a 4°C en el compartimento del frigorífico y, si es posible, a -18°C en el compartimento del congelador.

• Para la mayoría de las categorías de alimentos, el tiempo de almacenamiento más largo en el compartimento del frigorífico se logra con temperaturas más frías. Dado que algunos productos en particular (como frutas y verduras frescas) pueden dañarse con temperaturas más frías, se sugiere mantenerlos en los cajones de verduras, siempre que haya. Si no hay, mantenga un ajuste medio del termostato.

• Para alimentos congelados, consulte el tiempo de almacenamiento escrito en el envase de los alimentos. Este tiempo de almacenamiento se consigue siempre que el ajuste respete las temperaturas de referencia del compartimento (una estrella -6°C, dos estrellas -12°C, tres estrellas -18°C).

### CONGELACIÓN

• Los alimentos deben ser frescos.

• Congele pequeñas cantidades de alimento cada vez, para que la congelación sea rápida. Nunca supere la cantidad máxima indicada en la placa de datos.

• Durante la congelación , no abra la puerta del congelador.

• Los alimentos deben estar sellados, herméticamente cerrados.

• Separe el alimento a congelar del ya congelado.

• Etiquete las bolsas o los contenedores para tener un inventario de los alimentos congelados.

• Después de descongelarlos, nunca vuelva a congelar los alimentos y consúmalos en un breve periodo de tiempo.

#### NOTA:

• PRODUCTOS SIN PANTALLA

Por lo común, no es necesario intervenir con la rueda del termostato. Sólo si se observa un enfriamiento excesivo de los productos contenidos en la parte frigorífico se recomienda girar ligeramente la perilla del termostato hacia el 0 (fig. 18).

Al final de la congelación, lleve otra vez la rueda a la posición habitual.

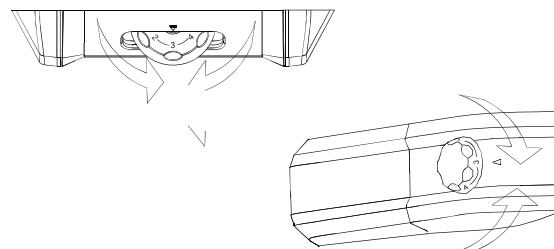

Fig. 18

#### Productos con pantalla

Ver Encendido / apagado de la pantalla.

En los productos con compartimento congelador NO FROST, active la función SUPER FREEZING 8 horas antes de colocar los alimentos. En los otros productos, active la función SUPER FREEZING en el momento de colocar los alimentos.

### DESCONGELACIÓN

#### Descongelación de la parte frigorífico

Durante el funcionamiento normal, el frigorífico se descongela automáticamente.  
No es necesario secar las gotas de agua presentes en la pared trasera ni eliminar la escarcha (depende del funcionamiento). El agua se dirige hacia la parte trasera a través del orificio de drenaje presente en la misma, y el calor del compresor hace que se evapore.

- Conserve limpio el conducto de drenaje del agua (fig. 19) de la parte frigorífico, para evitar la presencia de agua en su interior.

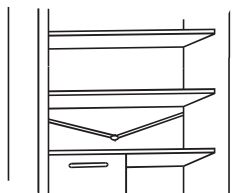

Fig. 19

### Descongelación de la parte del congelador (productos estáticos sin tecnología NO FROST)

Cuando la capa de hielo presente en la parte congelador supere los 3 mm, se recomienda llevar a cabo la descongelación, puesto que aumenta el consumo energético.

- 1) Gire la rueda a la posición "0". (fig. 20)

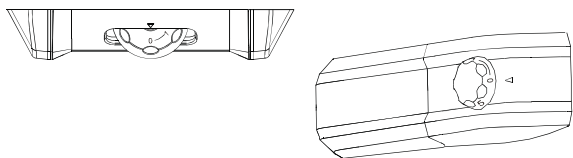

Fig. 20

- 2) Desenchufe el cable de alimentación.
- 3) Retire los alimentos congelados y colóquelos transitoriamente en un lugar fresco.
- 4) Deje la puerta del congelador abierta para acelerar la descongelación.
- 5) Recoja el agua de la parte inferior del producto.
- 6) Seque el congelador.
- 7) Conecte nuevamente el enchufe del cable de alimentación y coloque la rueda del termostato en la posición deseada.
- 8) Espere un momento y coloque otra vez los alimentos congelados.

#### ATENCIÓN:

Evite de manera absoluta el uso de llamas libres o de aparatos eléctricos, como aparatos de calefacción, limpiadoras de vapor, velas, luces de petróleo y similares para acelerar la fase de descongelación. No utilice cuchillos ni objetos afilados para eliminar la escarcha o el hielo que se forma en el interior. Con ellos se puede dañar el circuito refrigerante, cuya fuga podría provocar un incendio o dañar los ojos.

### Descongelación de la parte del congelador (productos NO FROST)

La descongelación es automática.

## MANTENIMIENTO Y LIMPIEZA

### Iluminación (según modelo)

#### Cambio de la bombilla

Para reemplazar la bombilla, coloque la rueda del termostato en 0 y desenchufe el cable de alimentación. Retire la tapa de protección (fig. 21) y cambie la bombilla por una de la misma potencia indicada en la protección.

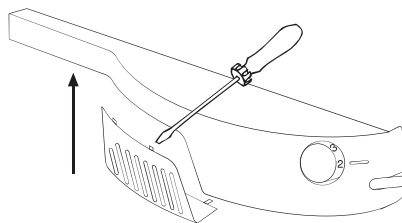

Fig. 21

#### ADVERTENCIA:

- La bombilla entregada con este aparato es una "lámpara para uso especial" que se utiliza sólo con el aparato entregado. Esta "lámpara para uso especial" no se puede utilizar para el alumbrado doméstico.
- No toque la bombilla si estuvo encendida durante un periodo prolongado de tiempo, porque podría estar muy caliente.

#### Iluminación LED (donde esté presente)

Si el producto tiene luces LED, diríjase al Servicio de Asistencia técnica para su reemplazo.

Con respecto a la bombilla tradicional, los LEDs duran más y respetan el medio ambiente.

## Limpieza

#### ATENCIÓN:

- Antes de cualquier operación, desenchufe el cable del frigorífico de la toma de corriente, para evitar descargas eléctricas
- No vierta agua directamente fuera ni dentro del frigorífico. Eso podría provocar oxidación y hacer que se dañe el aislamiento eléctrico.

#### IMPORTANTE:

Para evitar que las superficies interiores y los componentes de plástico se dañen, siga estos consejos:

- Limpie todo resto de aceite comestible que haya quedado adherido a los componentes de plástico.
- La parte interior, las juntas y la parte exterior se pueden limpiar con un paño mojado con agua tibia y bicarbonato de sodio, o con un jabón neutro. No utilice disolventes, amoníaco, lejía ni productos abrasivos.
- Retire los accesorios, por ejemplo, los estantes del frigorífico y de la puerta. Lávelos con agua caliente y jabón. Aclare y seque a fondo.
- La parte trasera del aparato tiende a llenarse de polvo, que se puede eliminar utilizando un aspirador, después de apagar y desenchufar el aparato de la toma de corriente. Esto permite una mayor eficacia energética.

## AHORRO ENERGÉTICO

Para un mayor ahorro energético le aconsejamos que:

- Instale el aparato lejos de fuentes de calor, en una zona bien ventilada, y que no se exponga a la luz directa del sol.
- Evite guardar alimentos calientes en el frigorífico para no aumentar la temperatura interior y, por consiguiente, para evitar un funcionamiento continuo del compresor.
- No amontone excesivamente los alimentos, para garantizar una correcta circulación del aire.
- Descongele el aparato en presencia de hielo (ver DESCONGELACIÓN), para facilitar la transmisión del frío.
- En caso de apagón de corriente se aconseja no abrir la puerta del frigorífico.
- Abra o deje abiertas las puertas del aparato lo menos posible.
- Evite ajustar el termostato con temperaturas demasiado frías.
- Elimine el polvo presente en la parte trasera del aparato (ver LIMPIEZA).
- Total No Frost Audy (con indicador en la puerta): extraiga todas las cestas del congelador.
- Total No Frost (con interfaz de usuario interna para frigorífico y mando para congelador): extraiga las demás cestas del congelador, pero mantenga el cajón inferior colocado en su sitio.
- Modelo Frost Free: extraiga las demás cestas del congelador, pero mantenga el cajón inferior colocado en su sitio.
- Todos los modelos estáticos: extraiga todos los cajones del congelador.

## EVITAR RUIDOS

Durante su funcionamiento, el frigorífico emite algunos ruidos absolutamente normales, como:

- **ZUMBIDO:** compresor en funcionamiento.
  - **GOTGOTEOS, MURMULLOS Y SILBIDOS:** el refrigerante pasa por los tubos.
  - **CHASQUIDOS O CLICS:** funcionamiento y apagado del compresor.
- Pequeñas soluciones para reducir el ruido de vibración:
- **El aparato no está nivelado:** Ajuste las patas para alinear el mueble.
  - **Contenedores que se tocan:** Evite el contacto entre contenedores y recipientes de vidrio.
  - **Aparato en contacto:** Instale el aparato separado de otros muebles o electrodomésticos.
  - **Cajones, estantes, cestas que vibran:** Compruebe que sea correcto el montaje de los accesorios interiores.

### NOTA:

El gas refrigerante produce ruido incluso cuando el compresor está detenido; no es un defecto; es normal. Si oye un tac,tac dentro del aparato es normal, ya que se debe a la dilatación de los distintos materiales.

## REVERSIBILIDAD DE LA PUERTA

La posición de las puertas del aparato se puede invertir, para permitir la apertura a la derecha o a la izquierda, según las exigencias.

### ATENCIÓN:

- La inversión de las puertas debe ser realizada por personal técnico cualificado.
- La inversión de las puertas no está incluida en la garantía.

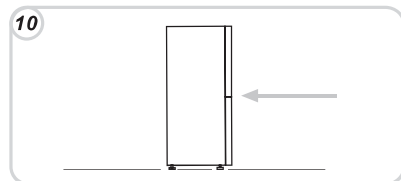
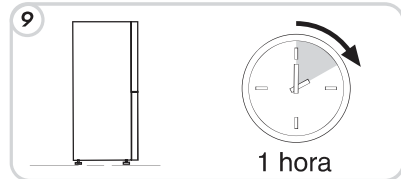
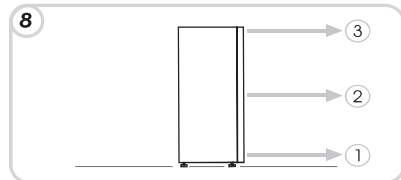
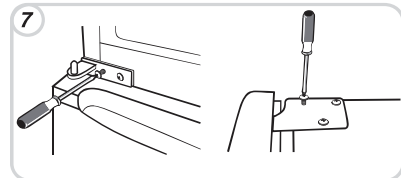
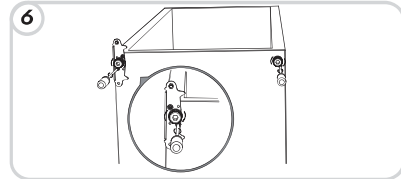
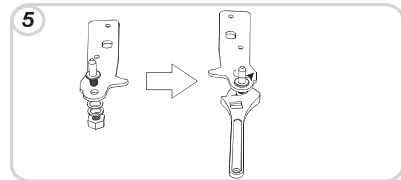
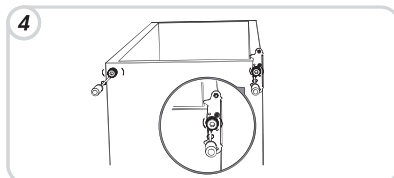
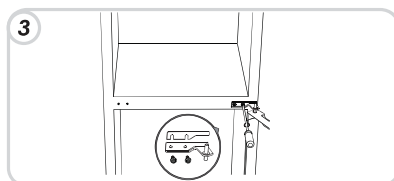
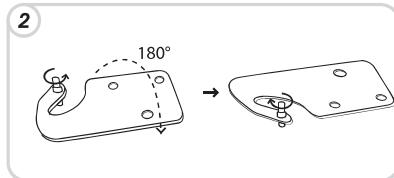
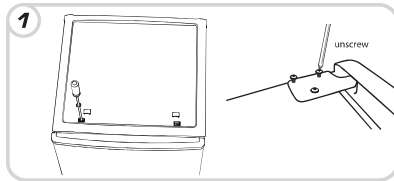

## Reversibilidad de la puerta (ELECTRÓNICO)

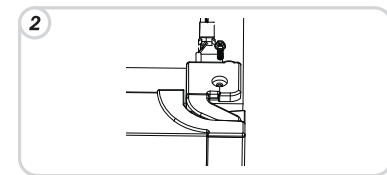
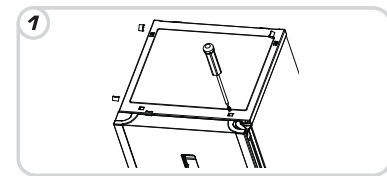

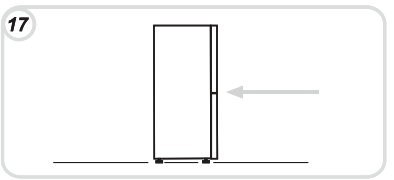
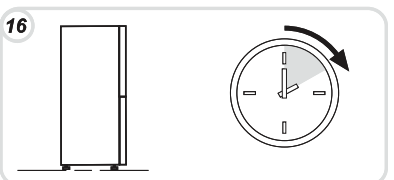
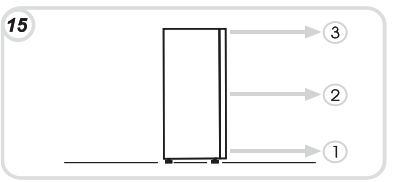
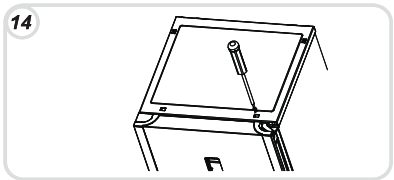
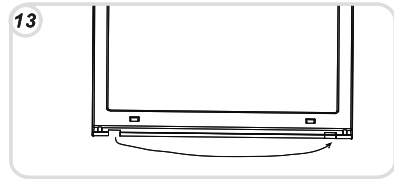
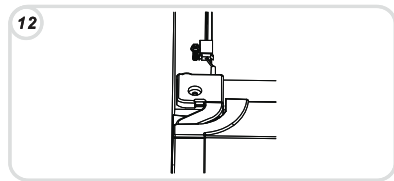
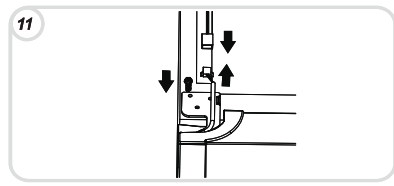
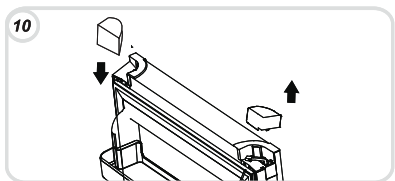
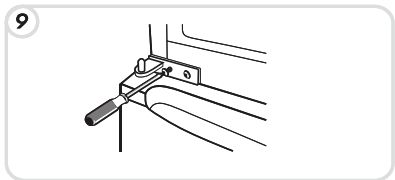
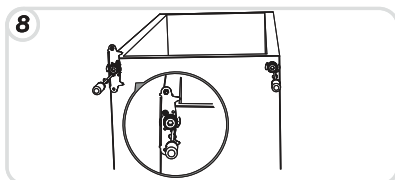
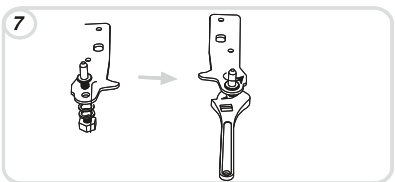
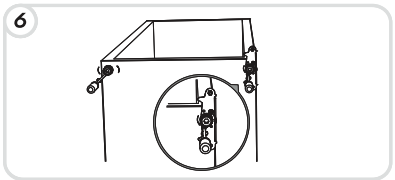
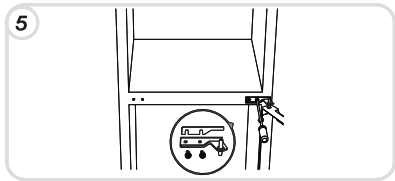
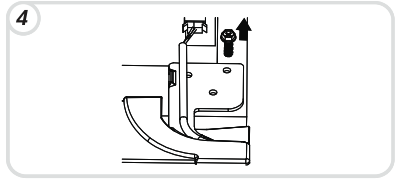
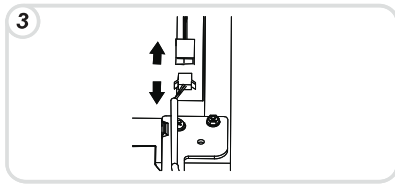

### SUSPENSIÓN DEL USO DEL APARATO

- Si el aparato no se utiliza durante un periodo prolongado:
- 1) Apague el aparato (**ver Funcionamiento**).
  - 2) Desenchufe el cable o desactive el dispositivo de seguridad.
  - 3) Limpie el aparato.
  - 4) Deje abiertas las puertas del aparato.

## ANOMALÍAS Y SOLUCIONES

ANOMALÍA	CAUSA	SOLUCIÓN
<b>La bombilla de alumbrado interior no se enciende.</b>	<ul style="list-style-type: none"> <li>• La bombilla está quemada.</li> <li>• No hay corriente eléctrica.</li> <li>• El interruptor de la puerta está bloqueado.</li> </ul>	<ul style="list-style-type: none"> <li>• Cambie la bombilla (ver Iluminación).</li> <li>• El cable de alimentación no está correctamente enchufado.</li> <li>• Compruebe que el aparato no esté apagado (ver Ajuste de la Temperatura).</li> <li>• Compruebe la presencia de corriente en la casa.</li> <li>• Compruebe que se mueva.</li> </ul>
<b>El frigorífico y el congelador enfrían poco.</b>	<ul style="list-style-type: none"> <li>• Las puertas no están cerradas.</li> <li>• Las puertas se abren a menudo.</li> <li>• Configuración errónea de la temperatura.</li> <li>• El frigorífico y el congelador están demasiado llenos.</li> <li>• Temperatura ambiente demasiado alta.</li> <li>• Falta la corriente eléctrica.</li> <li>• La parte trasera del aparato está demasiado cerca de la pared.</li> </ul>	<ul style="list-style-type: none"> <li>• Compruebe que las puertas y las juntas cierren correctamente.</li> <li>• Evite abrir inútilmente las puertas durante un período.</li> <li>• Controle la posición de la rueda o el ajuste de la temperatura y si es posible enfriar más (ver Ajuste de la temperatura).</li> <li>• Espere que se establezca la temperatura del frigorífico o del congelador.</li> <li>• Controle que la temperatura ambiente responda a lo indicado en la placa de datos (ver Instalación).</li> <li>• El cable de alimentación no está correctamente enchufado.</li> <li>• Compruebe que el aparato no esté apagado (ver Ajuste de la temperatura).</li> <li>• Compruebe la presencia de corriente en casa.</li> <li>• Aleje el aparato de la pared (ver Instalación).</li> </ul>
<b>Los alimentos en el frigorífico se congelan.</b>	<ul style="list-style-type: none"> <li>• Configuración errónea de la temperatura.</li> <li>• Alimentos en contacto con la pared trasera.</li> <li>• La congelación de demasiados alimentos frescos provoca un descenso de la temperatura del frigorífico.</li> </ul>	<ul style="list-style-type: none"> <li>• Controle la posición de la rueda o la configuración de la temperatura (ver Ajuste de la temperatura) y si es posible disminuir la temperatura.</li> <li>• Aleje los alimentos de la pared trasera del frigorífico.</li> <li>• No supere la cantidad máxima a congelar (ver Congelación).</li> </ul>
<b>La parte inferior de la zona frigorífica está mojada o tiene gotas.</b>	<ul style="list-style-type: none"> <li>• Productos sin No Frost: puede estar atascado el tubo de drenaje.</li> </ul>	<ul style="list-style-type: none"> <li>• Limpie el tubo de drenaje con un palillo o un objeto similar para permitir que fluya el agua.</li> </ul>
<b>Presencia de gotas o de agua en la pared trasera del frigorífico.</b>	<ul style="list-style-type: none"> <li>• Funcionamiento normal del frigorífico.</li> </ul>	<ul style="list-style-type: none"> <li>• No es un defecto (ver Descongelación).</li> </ul>
<b>Presencia de agua en el cajón para la verdura.</b>	<ul style="list-style-type: none"> <li>• Falta de circulación de aire.</li> <li>• Verdura y fruta con demasiada humedad.</li> </ul>	<ul style="list-style-type: none"> <li>• Controle que en el estante de cristal encima del cajón para la verdura no haya alimentos que impidan la circulación del aire.</li> <li>• Envuelva la fruta y la verdura en materiales plásticos, como películas o bolsas, o colóquela en contenedores.</li> </ul>
<b>El funcionamiento del motor es constante</b>	<ul style="list-style-type: none"> <li>• Las puertas no están cerradas.</li> <li>• Las puertas se abren a menudo.</li> <li>• La temperatura ambiente es muy alta.</li> <li>• Capa de hielo de un grosor superior a los 3 mm.</li> </ul>	<ul style="list-style-type: none"> <li>• Compruebe que las puertas estén cerradas y que las juntas cierren correctamente.</li> <li>• Evite abrir inútilmente las puertas durante un período.</li> <li>• Controle que la temperatura ambiente responda a lo indicado en la placa de datos (ver instalación).</li> <li>• Coloque la rueda del termostato en números bajos/Configure en la pantalla una temperatura más alta.</li> <li>• Descongele el aparato (ver Descongelamiento).</li> </ul>
<b>En algunas partes la temperatura es elevada.</b>	<ul style="list-style-type: none"> <li>• Presencia del tubo anticondensación.</li> </ul>	<ul style="list-style-type: none"> <li>• Es normal: las temperaturas son altas para evitar la formación de condensación en determinadas zonas.</li> </ul>
<b>Los alimentos congelados se descongelan</b>	<ul style="list-style-type: none"> <li>• La temperatura ambiente es inferior al rango de la clase climática del producto. El compresor entra en funcionamiento muy de vez en cuando.</li> <li>• La puerta del congelador no está cerrada.</li> </ul>	<ul style="list-style-type: none"> <li>• Coloque el aparato en una zona más caliente o caliente el ambiente.</li> <li>• Controle que la puerta esté cerrada y que la junta cierre correctamente.</li> </ul>
<b>Formación de condensación en el exterior</b>	<ul style="list-style-type: none"> <li>• Ambiente demasiado húmedo.</li> </ul>	<ul style="list-style-type: none"> <li>• Coloque el aparato en una zona menos húmeda.</li> </ul>

**SI NO SE RESOLVIÓ EL PROBLEMA, DIRÍJASE AL CENTRO DE ASISTENCIA, COMUNIQUE EL TIPO DE ANOMALÍA Y LA INFORMACIÓN PRESENTE EN LA PLACA DE DATOS DEL APARATO, QUE SE ENCUENTRA DENTRO DE LA PARTE FRIGORÍFICA:**

- El modelo del aparato.
- El número de serie.

## GARANTÍA

La garantía mínima es: 2 años para los países de la UE, 3 años para Turquía, 1 año para el Reino Unido, 1 año para Rusia, 3 años para Suecia, 2 años para Serbia, 5 años para Noruega, 1 año para Marruecos y 6 meses para Argelia. En Túnez no se requiere garantía legal."DISPONIBILIDAD

## DE REPUESTOS

Termostatos, sensores de temperatura, placas de circuitos impresos y fuentes luminosas, durante un período de, como mínimo, siete años tras la introducción en el mercado de la última unidad del modelo.

Mangos de puerta, bisagras, bandejas y cestos, durante un período de, como mínimo, siete años, y juntas de puerta durante un período de, como mínimo, diez años tras la introducción en el mercado de la última unidad del modelo;

Para más información sobre el producto, consulte <https://eprel.ec.europa.eu/> o escanee el QR en la etiqueta energética suministrada con el aparato.

Para ponerse en contacto con la asistencia técnica, visite nuestro sitio web: <https://corporate.haier-europe.com/en/>. En la sección "websites", elija la marca de su producto y su país. Serás redirigido al sitio web específico donde podrás encontrar el número de teléfono y el formulario para contactar con la asistencia técnica.