

Joie™

ECE R129/02

Rearward Facing:

Child height 40cm-105cm/ Child weight <19kg;

Forward Facing:

Child height 76cm-105cm/ Child weight <19kg;

i-Spin 360

enhanced child restraint

- GB Instruction Manual
- PT Manual de instruções
- ES Manual de instrucciones
- FR Mode d'emploi
- NL Handleiding

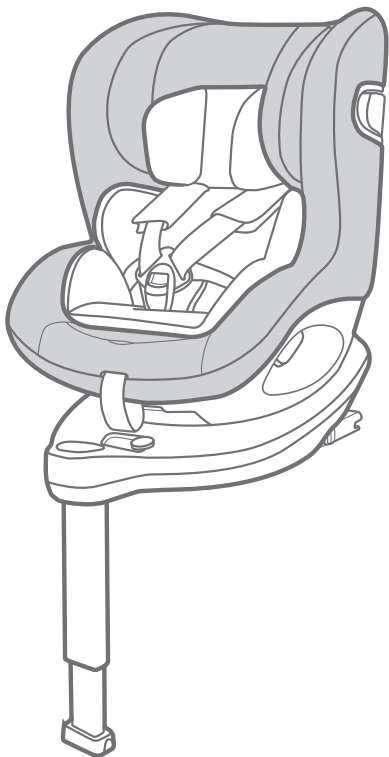

ECE R129/02: ISO/F2X, ISO/R2
ECE R129/02: i-Size

GB Welcome to Joie™

Congratulations on becoming part of the Joie family! We are so excited to be part of your journey with your little one. While traveling with the i-Spin 360 enhanced child restraint you are using a high quality, fully certified safety i-Size enhanced child restraint. Please carefully read this manual and follow each step to ensure a comfortable ride and best protection for your child.

To use this Joie enhanced child restraint with the i-Size ISOFIX connections according to the ECE R129/02 Regulation, your child must meet the following requirements.

Rearward Facing: Child height 40cm-105cm/ Child weight<19kg;
Forward Facing: Child height 76cm-105cm/ Child age at least 15 month /Child weight<19kg;

Base

Please read all the instructions in this manual before installing and using the product.

**! IMPORTANT: KEEP FOR FUTURE REFERENCE.
PLEASE READ CAREFULLY.**

Please keep the instruction manual in the storage compartment at the back of the base as right figure.

For warranty information, please visit our website at joiebaby.com



Parts List

Please make sure there are no missing parts. Please contact the retailer if anything is missing.

- Fig. 1 Head Support
- Fig. 2 Seat Pad
- Fig. 3 Buckle
- Fig. 4 Harness Adjustment Button
- Fig. 5 Adjustment Webbing
- Fig. 6 Smart Ride™ lock-off
- Fig. 7 Load Leg
- Fig. 8 Load Leg Adjustment Button
- Fig. 9 Load Leg Indicator
- Fig. 10 Recline Adjustment Button
- Fig. 11 Rotating Button
- Fig. 12 Shoulder Strap
- Fig. 13 Infant Insert
- Fig. 14 Head Support Adjustment Lever
- Fig. 15 Side Impact Shield
- Fig. 16 Instruction Manual Storage Compartment
- Fig. 17 ISOFIX Connector
- Fig. 18 ISOFIX Adjuster Button
- Fig. 19 ISOFIX Guides

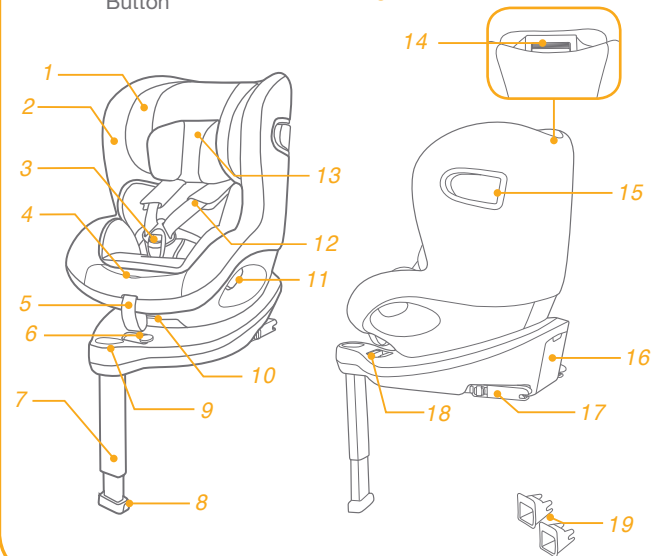

WARNING

- ! To use this enhanced child restraint with the ISOFIX connections according to the ECE R129/02 Regulation, your child must meet the following requirements.

Rearward Facing:

Child height 40cm-105cm/ Child weight \leq 19kg;

Forward Facing:

Child height 76cm-105cm/ Child age at least 15 month /Child weight \leq 19kg;

- ! **IMPORTANT - DO NOT USE FORWARD FACING BEFORE THE CHILD'S AGE EXCEEDS 15 months (Refer to instructions)**
- ! Any straps holding the enhanced child restraint to the vehicle should be tight, that any support-leg should be in contact with the vehicle floor, that any straps restraining the child should be adjusted to the child's body, and that straps should not be twisted.
- ! After your child is placed in this enhanced child restraint, the safety belt must be used correctly, and ensure that any lap strap is worn low down, so that the pelvis is firmly engaged, shall be stressed.
- ! This enhanced child restraint should be replaced when it has been subject to violent stresses in an accident. An accident can cause damage to them that you cannot see.

WARNING

- ! Concern the danger of making any alterations or additions to the device without the approval of the competent authority, and a danger of not following closely the installation instructions provided by the enhanced child restraint manufacturer.
- ! Please keep this enhanced child restraint away from sunlight, otherwise it may be too hot for child's skin. Always touch the enhanced child restraint before placing child in it.
- ! Child is not left in the enhanced child restraint system unattended.
- ! Any luggage or other objects liable to cause injuries in the event of a collision shall be properly secured.
- ! The enhanced child restraint shall not be used without the soft goods.
- ! The soft goods should not be replaced with any other than the one recommended by the manufacturer, because the soft goods constitutes an integral part of the restraint performance.
- ! **DO NOT** use any load bearing contact points other than those described in the instructions and marked on the enhanced child restraint.

WARNING

- ! NEVER install this enhanced child restraint on any vehicle seat equipped with safety airbags when used with baby mode.
- ! Please check before you purchase this enhanced child restraint to make sure it can be installed properly in your vehicle.
- ! NO enhanced child restraint can guarantee full protection from injury in an accident. However, proper use of this enhanced child restraint will reduce the risk of serious injury or death to your child.
- ! DO NOT install this enhanced child restraint without following the instructions in this manual or you may put your child at serious risk of injury or death.
- ! DO NOT use this enhanced child restraint if it has damaged or missing parts.
- ! DO NOT have your child in large/oversized clothes because this may prevent your child from being properly and securely fastened by the shoulder harness straps and the crotch strap between the legs.
- ! DO NOT leave this enhanced child restraint or other items unbelted or unsecured in your vehicle because an unsecured enhanced child restraint can be thrown around and may injure occupants in a sharp turn, sudden stop, or collision.

WARNING

- ! NEVER use a second-hand enhanced child restraint or an enhanced child restraint whose history you do not know because it may have structural damage that compromises your child's safety.
- ! NEVER use ropes or any other substitutes to secure enhanced child restraint in vehicle or to secure child into enhanced child restraint.
- ! Be sure that the enhanced child restraint is installed in such a way that no part of it interferes with movable seats or in the operation of vehicle doors.
- ! Consult the distributor for issues concerning maintenance, repair and part replacement.
- ! Remove this enhanced child restraint from the vehicle seat when it is not in use for a long period of time.
- ! The parts of this enhanced child restraint should not be lubricated in any way.
- ! Always secure child in enhanced child restraint, even on short trips, as this is when most accidents occur.
- ! Frequently check the ISOFIX guides for dirt and clean them if necessary. Reliability can be effected by ingress of dirt, dust, food particles etc.
- ! DO NOT put anything other than the recommended inner cushions in this enhanced child restraint.
- ! The child restraint may not fit in all approved vehicles when used in one of these positions.

Emergency

In case of emergency or accidents, it is most important to have your child taken care of with first aid and medical treatment immediately.

Product Information

"i-Size" (Integral Universal ISOFIX Enhanced Child Restraint Systems) is a category of Enhanced Child Restraint System for use in all i-Size seating position of a vehicle.

1. According to the ECE R129/02 Regulation, the product is a Universal ISOFIX Class ISO/F2X, ISO/R2 enhanced child restraint and should be fitted using the ISOFIX connections.
2. This is an "i-Size" Enhanced Child Restraint System. It is approved according to Regulation No.129, for use in, i-Size compatible vehicle seating positions as indicated by vehicle manufacturers in the vehicle users' manual.
3. If in doubt, consult either the Enhanced Child Restraint System manufacturer or the retailer.

Materials Plastics, metal, fabrics



Patent No. Patents pending

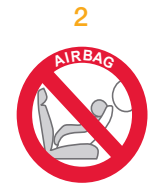
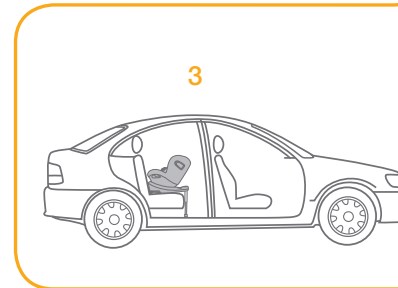
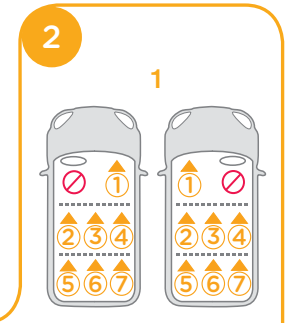
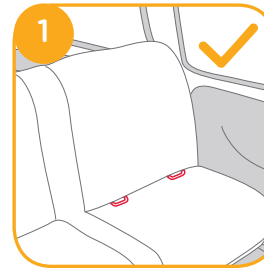

Concerns on Installation

see images 1 - 2

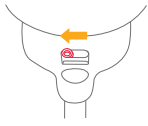

Choose the Installation Mode

	Child's Size	Installation Mode	Installation	Reference Age	Recline Position
ECE R129/02	40cm-105cm/ ≤19kg	Rear facing mode		Approx 4 years	Position 1-6
	76cm-105cm/ ≤19kg	Forward facing mode		15 months to approx 4 years	Position 1-6

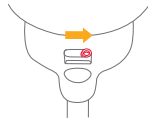
Child's Age	Installation Mode	Installation	Smart Ride™ lock-off
0-15M	Rear facing mode		
> 15M	Rear/ Forward facing mode	 or 	

Installing the Base

see images 3 - 12

! After placing the base on the vehicle seat, pull the load leg downward to floor. 3

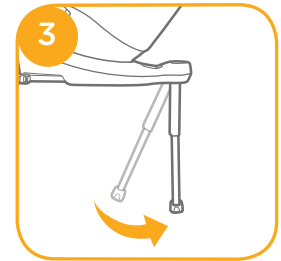

! Insert ISOFIX guides to assist with installation. 4 -1

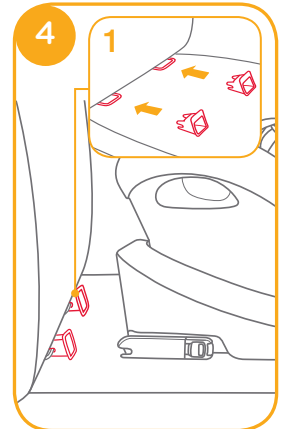

! There are 11 adjustable positions for ISOFIX. Whilst depressing the ISOFIX button 5-1, pull out the ISOFIX connector. 5-2

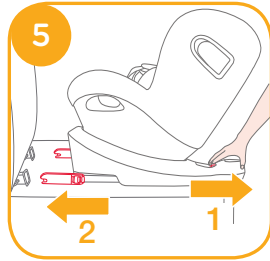

! Make sure that both ISOFIX connectors are securely attached to their ISOFIX anchor points. The colors of the indicators on both ISOFIX connectors should be completely green. 6-1

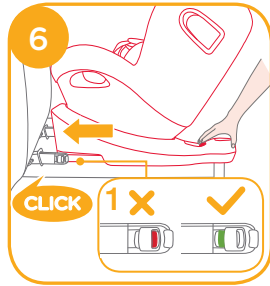

! After successfully installing the ISOFIX connectors, press the ISOFIX adjustment buttons again while pushing the seat back until it comes in contact with the vehicle seat back. 6

! After attaching the ISOFIX, pull the load leg downward to floor. When the load leg indicator shows green, the load leg is installed correctly.

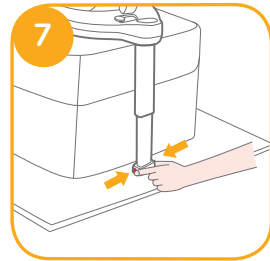

! Squeeze the load leg releasing button, then adjust the load leg length. 7

! The load leg has 19 positions. When the load leg indicator shows red this means the load leg is in the wrong position. 8

! Make sure the load leg is in full contact with the vehicle floor pan. Red means it is installed incorrectly. 8

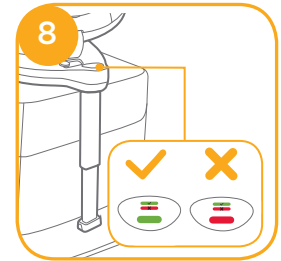

! Check to make sure the base is securely installed by pulling on both ISOFIX connectors.

! The ISOFIX connectors must be attached and locked onto the ISOFIX anchor points. 9-1

! The load leg must be installed correctly with green indicator. 9-2

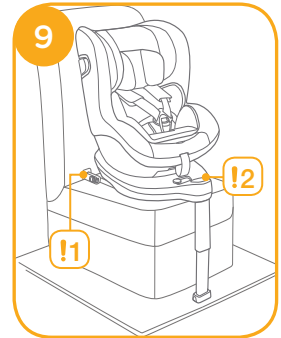

Removing the base

To remove from the vehicle press the ISOFIX adjuster button **10 -1** and pull the base back from the seat. **10 -2**

Then press and release the connectors from the vehicle's ISOFIX. **11**

To prevent damage during transit, press the ISOFIX adjuster button **12 -1** and fold the connector completely. **12 -2**

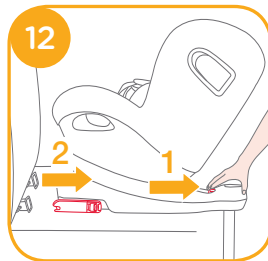
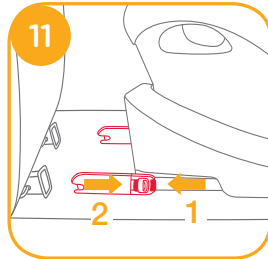
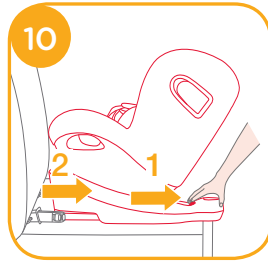

Use Side Impact Shield

see images **13 - 15**

! Ensure the side impact protection shield is locked in the open position for maximum side impact safety.

1. Side impact shields are automatically activated when the harness buckle is moved back into position and the harness is tightened, both sides will be opened automatically. **13 -1** **13 -2**

! IMPORTANT: Please note that unfolding the side impact protection elements does NOT mean that the child is already restrained tight enough.

2. The side impact shield opposite the vehicle door can be closed to allow more seating space, if needed. The side closest to the vehicle exterior should always be in the open position. **14 -1** **14 -2**

3. The side impact can be manually opened as shown on **15**.

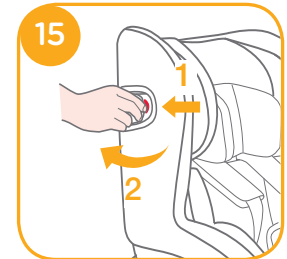
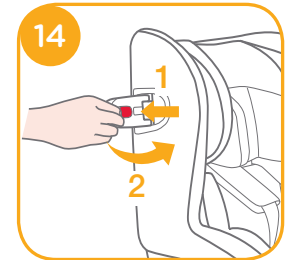
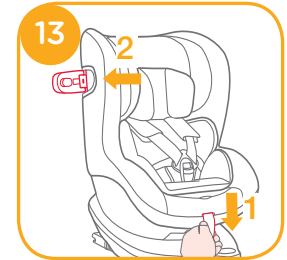

Recline Adjustment

see images 16 - 17

Squeeze the recline adjustment button 16, to adjust the enhanced child restraint to the proper position. The recline angles are shown as 17

Please recheck the load leg position after reclining.

There are 6 recline positions for rear facing mode and 6 recline positions for forward facing mode.

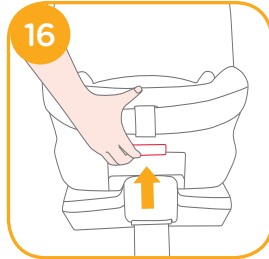

Height Adjustment

for Head Support and Shoulder Harnesses

see images 18 - 20

1. Please adjust the head support and check if the shoulder harnesses are at the correct height according to 18

! When used rear facing, the shoulder harness height must be even with or below the top of child's shoulders. 18

! When used forward facing, the shoulder harness height must be even with the top of child's shoulders. 18

2. Squeeze the head support adjustment lever 19, meanwhile pull up or push down on the head support until it snaps into one of the 6 positions. The head support positions are shown as 20.

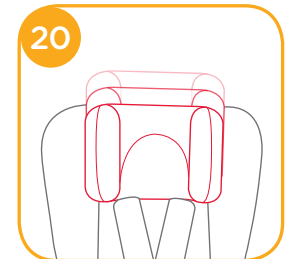
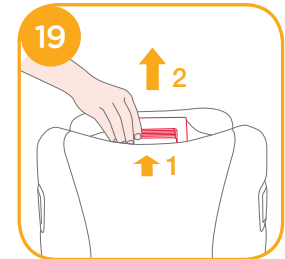

Using in the Rear Facing Mode

(Child height 40cm-105cm/Child weight ≤ 19kg/infant - 4 years old)

see images 21 - 32

! Please install the enhanced child restraint on the rear vehicle seat, and then put the child in the enhanced child restraint.

! Please slide Smart Ride™ lock-off to left when enhanced child restraint used in rearward facing mode.

1. Press the ISOFIX adjuster button 22 -1 and pull the base back from the vehicle seat.

2. Press the rotating button to rotate for easier side loading/unloading of the child, then rotate the seat to the rear facing position. 23 & 24

! Press the rotating button on either side to rotate the enhanced child restraint.

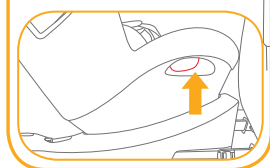
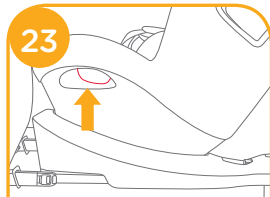
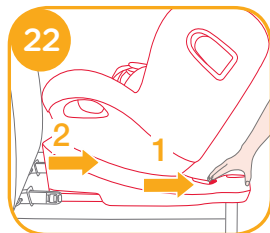
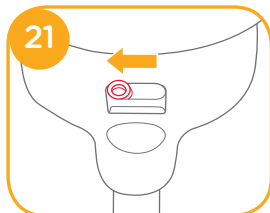

3. After successfully installing the ISOFIX connectors, press the ISOFIX adjustment buttons again while pushing the seat back until it comes in contact with the vehicle seat back. 25 -1 25 -2

! The ISOFIX connectors must be attached and locked onto the ISOFIX anchor points. 26 -1

! The load leg must be installed correctly with green indicator. 26 -2

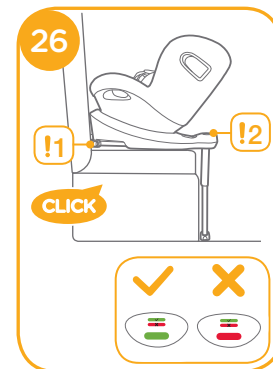
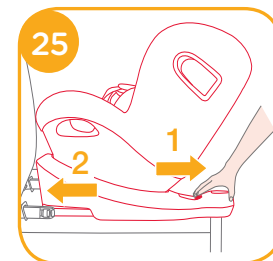

Securing Child

1. Press the webbing adjustment button, while pulling out the shoulder harnesses to the desired length. (Pull from below the fixed shoulder pads to lengthen) length. **27**

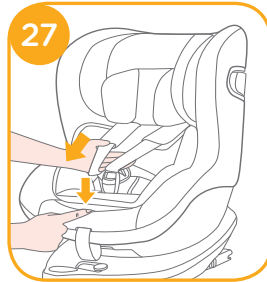

2. Unlock the buckle of the harnesses by pressing the red button. **28**

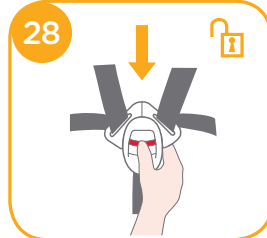

3. Fix the buckles on the both sides of the seat shown as **29** which located on the both sides of seat to make placing the child in rear facing mode more convenient.



4. Please make sure the infant insert has the wedge assembled before using it for infant. **30**

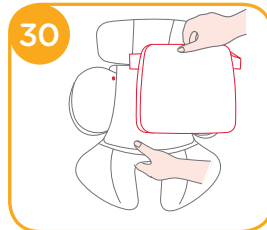

<p>We recommend using the full infant insert while the baby is under 60cm and can be used until they outgrow the insert. The infant insert increases side impact protection.</p>	<p>Detach the snaps on the head support to remove the head portion of the insert.</p>	<p>Remove the head support portion of the infant insert when the infant's head no longer fits comfortably.</p>
	<p>Remove the body portion of the infant insert when the infant's shoulders no longer fit comfortably.</p>	<p>1 Remove the infant insert cushion by detaching the snaps to allow more space when the infant does not fit comfortably. The cushion can be used separately without being attached to the insert to bolster the infant's back for more comfort.</p>

5. Place the child into the enhanced child restraint and pass both arms through the harnesses.

! After the child is seated, recheck whether the shoulder harnesses are at the proper height.

6. Engage the buckle. Please refer to **31**

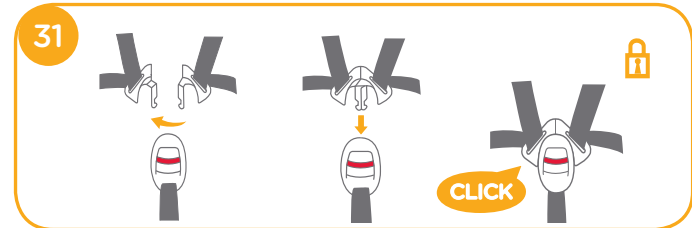

7. Pull down the adjustment webbing and adjust it to the proper length to make sure your child is properly secured. 32

! Always keep child secured in harness and properly tightened by removing any slack.

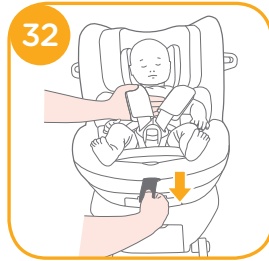

Using in the Forward Facing Mode (Child height 76cm-105cm/Child weight ≤19kg/15 months - 4 years old)

see images 33 - 41

! Please install the enhanced child restraint on the vehicle seat, and then put the child in the enhanced child restraint.

! Please slide Smart Ride™ lock-off to right when enhanced child restraint used in forward facing mode. 33

1. Press the ISOFIX adjuster button 34 -1 and pull the base back from the vehicle seat. 34 -2

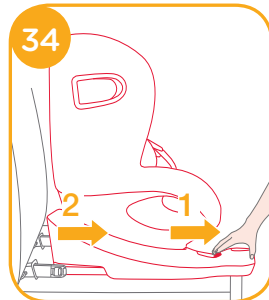
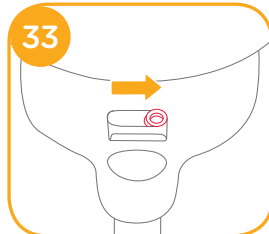

2. Press the rotating button to rotate for easier side loading/unloading of the child, then rotate the seat to the forward facing position. 35& 36

! Press the rotating button on either side to rotate the enhanced child restraint.

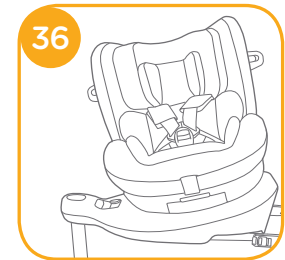
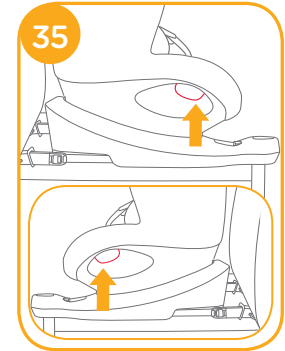

3. After successfully installing the ISOFIX connectors, press the ISOFIX adjustment buttons again while pushing the seat back until it comes in contact with the vehicle seat back. 37 -1 37 -2

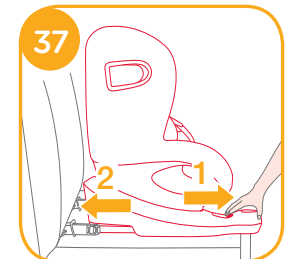

! The ISOFIX connectors must be attached and locked onto the ISOFIX anchor points. 38 -1

! The load leg must be installed correctly with green indicator. 38 -2

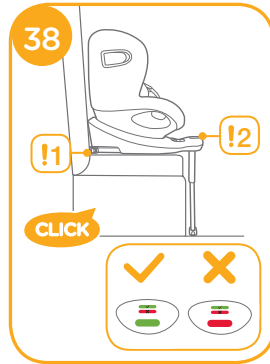

Securing Child

1. Press the webbing adjustment button, while pulling out the shoulder harnesses to the desired (Pull from below the fixed shoulder pads to lengthen) length. 39



2. Unlock the buckle of the harnesses by pressing the red button. 40

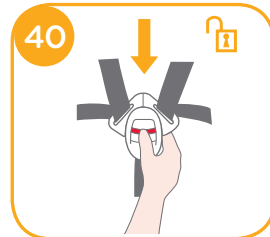

3. Fix the buckles on the both sides of the seat shown as 41 which located on the both sides of seat to make placing the child in forward facing mode more convenient.

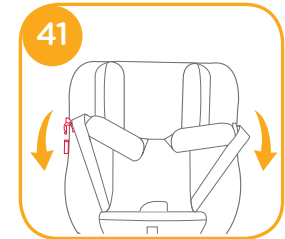

4. When installing the enhanced child restraint in the forward facing mode, do not use the infant insert.

5. Place the child into the enhanced child restraint and pass both arms through the harnesses. Engage the buckle.



! After the child is seated, recheck whether the shoulder harnesses are at the proper height.

6. Pull down the adjustment webbing and adjust it to the proper length to make sure your child is properly secured. 42

! Always keep child secured in harness and properly tightened by removing any slack.

Detach Soft Goods

see images 43 - 49

Press the red button to disengage the buckle. 43

Follow steps 44 - 49 to detach soft goods.

To re-attach the soft goods please repeat the above steps in the reverse step.

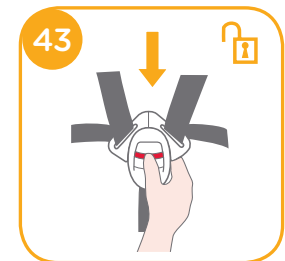

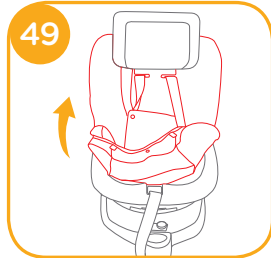
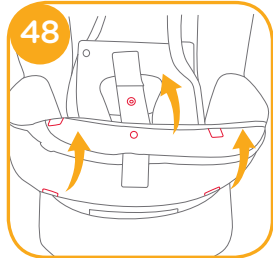
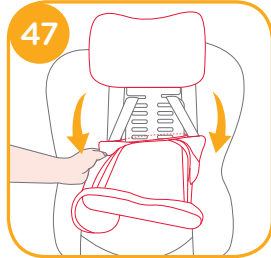
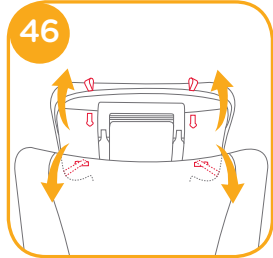
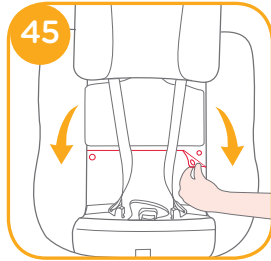
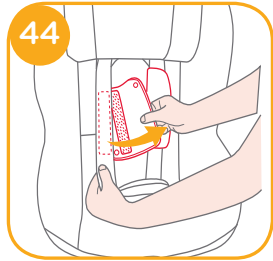

Care and Maintenance

- ! After removing the wedge from the insert, please store it somewhere that the child cannot access it.
- ! Please wash the seat cover and inner padding with cold water under 30°C.
- ! Do not iron the soft goods.
- ! Do not bleach or dry clean the soft goods.
- ! Do not use undiluted detergents, gasoline or other organic solvent to wash the enhanced child restraint or base. It may cause damage to the enhanced child restraint.
- ! Do not wring out the seat cover and inner padding to dry. It may leave the seat cover and inner padding with wrinkles.
- ! Please hang dry the seat cover and inner padding in the shade.
- ! Please remove the enhanced child restraint and base from the vehicle seat if not in use for a long period of time. Put the enhanced child restraint in a cool, dry place where your child cannot access it.
- ! Do not tamper with the harness connectors during cleaning.



PT Bem-vindo à Joie™

Parabéns por se tornar membro da família Joie! Estamos muito satisfeitos por participar na sua aventura com o seu bebé. Ao viajar com o dispositivo avançado de retenção i-Spin 360, estará a utilizar um sistema avançado de retenção de alta qualidade, totalmente certificado de tamanho i-Size. Leia atentamente este manual e execute todos os passos para garantir uma utilização confortável e a melhor proteção para a criança.

Para utilizar este dispositivo avançado de retenção com ligações ISOFIX i-Size de acordo com a Regulamentação ECE R129/02, a criança deve cumprir os seguintes requisitos.

Virado para a retaguarda: Altura da criança 40 - 105 cm/Peso da criança \leq 19 kg; Virado para a frente: Altura da criança 76 - 105 cm/ Peso da criança \leq 19 kg;

Base

Leia todas as instruções deste manual antes de utilizar o produto.

! IMPORTANTE: GUARDAR PARA CONSULTA FUTURA. LEIA ATENTAMENTE.

Guarde o manual de instruções no compartimento de armazenamento na traseira da base, como indicado na figura à direita.

Para informações sobre a garantia, visite o nosso website em joiebaby.com



Lista de peças

Certifique-se de que não existem peças em falta. Se faltar alguma peça, contacte o revendedor.

- | | | | |
|---------|-----------------------------------|---------|--|
| Fig. 1 | Apoio de cabeça | Fig. 11 | Botão de rotação |
| Fig. 2 | Capa de tecido | Fig. 12 | Alça |
| Fig. 3 | Fivela | Fig. 13 | Redutor para bebé |
| Fig. 4 | Botão de ajuste das correias | Fig. 14 | Alavanca de ajuste do apoio de cabeça |
| Fig. 5 | Cinta de ajuste | Fig. 15 | Proteção contra impactos laterais |
| Fig. 6 | Bloqueio Smart Ride™ | Fig. 16 | Compartimento de armazenamento do manual de instruções |
| Fig. 7 | Perna de carga | Fig. 17 | Conector ISOFIX |
| Fig. 8 | Botão de ajuste da perna de carga | Fig. 18 | Botão de ajuste ISOFIX |
| Fig. 9 | Indicador da perna de carga | Fig. 19 | Guias ISOFIX |
| Fig. 10 | Botão de ajuste da reclinção | | |

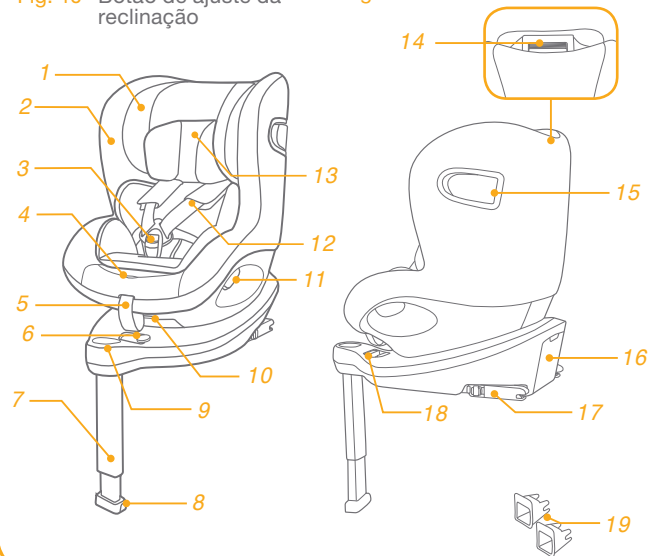

AVISO

! Para utilizar este dispositivo avançado de retenção com ligações ISOFIX de acordo com a Regulamentação ECE R129/02, a criança deve cumprir os seguintes requisitos.

Virado para a retaguarda:

Altura da criança 40 - 105 cm/Peso da criança \leq 19 kg;

Virado para a frente:

Altura da criança 76 - 105 cm/Peso da criança \leq 19 kg;

! **IMPORTANTE - NÃO UTILIZE O DISPOSITIVO VIRADO PARA A FRENTE SE A CRIANÇA TIVER UMA IDADE INFERIOR A 15 meses (Consulte as instruções)**

! Todas as correias que seguram o dispositivo avançado de retenção para crianças ao veículo devem estar apertadas, a perna de apoio deve estar em contato com o piso do veículo, qualquer correia que retenha a criança deve estar ajustada ao corpo da criança e as alças não devem estar torcidas.

! Depois de colocar o seu filho neste dispositivo avançado de retenção para crianças, deverá utilizar corretamente o cinto de segurança e garantir que a correia subabdominal está o mais baixo possível para que a bacia esteja bem segura.

! Este dispositivo avançado de retenção para crianças deve ser substituído caso tenha sido sujeito a esforços violentos num acidente. Um acidente pode causar danos não visíveis.

AVISO

! Não devem ser efetuadas alterações ou adições ao dispositivo sem a aprovação de uma autoridade competente e devem ser seguidas as instruções de instalação fornecidas pelo fabricante do dispositivo avançado de retenção para crianças.

! Mantenha este dispositivo avançado de retenção para crianças afastado de luz solar direta, caso contrário, este poderá atingir temperaturas demasiado elevadas para a pele da criança. Toque sempre no dispositivo avançado de retenção para crianças antes de colocar a criança.

! A criança não deve permanecer no sistema avançado de retenção sem supervisão.

! Todas as bagagens ou outros objetos que possam causar ferimentos em caso de colisão, devem estar corretamente fixos.

! O dispositivo avançado de retenção não deve ser utilizado sem a capa de tecido.

! A capa de tecido não deve ser substituída por qualquer outra que não seja recomendada pelo fabricante, pois é parte integrante do sistema de retenção.

! NÃO utilize quaisquer pontos de contacto de suporte de carga diferentes dos descritos nas instruções e marcados no dispositivo avançado de retenção para crianças.

AVISO

- ! NUNCA instale este dispositivo avançado de retenção para crianças em bancos de veículos equipados com airbags quando estiver a utilizar o redutor para bebês.
- ! Antes de adquirir este dispositivo avançado de retenção para crianças, certifique-se de que o mesmo pode ser instalado corretamente no seu veículo.
- ! NENHUM sistema avançado de retenção para crianças pode garantir uma proteção total contra ferimentos num acidente. Contudo, a utilização apropriada deste dispositivo avançado de retenção para crianças reduzirá o risco de ferimentos graves ou morte da criança.
- ! NÃO instale este dispositivo avançado de retenção para crianças sem seguir as instruções deste manual, pois poderá sujeitar a criança a riscos ferimentos ou morte.
- ! NÃO utilize este dispositivo avançado de retenção para crianças se o mesmo estiver danificado ou existirem peças em falta.
- ! NÃO coloque a criança com roupa larga/grande, pois poderá impedir que as correias dos ombros e a correia entre as pernas apertem firmemente a criança.
- ! NÃO utilize este dispositivo avançado de retenção para crianças ou outros elementos sem o cinto colocado ou sem o fixar ao seu veículo, já que um dispositivo de retenção para crianças que não esteja fixado pode soltar-se e causar ferimentos nos ocupantes em curvas apertadas, travagens súbitas ou colisões.

AVISO

- ! NUNCA utilize um dispositivo avançado de retenção para crianças em segunda mão ou cujo histórico desconheça, pois poderão existir danos estruturais que colocam em risco a segurança da criança.
- ! NUNCA utilize cordas ou outros substitutos para segurar o dispositivo avançado de retenção para crianças no veículo ou para segurar a criança no dispositivo de retenção.
- ! Certifique-se de que o dispositivo avançado de retenção para crianças está instalado de forma a que nenhuma das suas peças interfira com o movimento dos bancos ou com a abertura das portas do veículo.
- ! Para questões relacionadas com manutenção, reparação e substituição de peças, consulte o distribuidor.
- ! Retire o dispositivo avançado de retenção para crianças do veículo se não pretende utilizá-lo durante um longo período.
- ! As peças deste dispositivo avançado de retenção para crianças não necessitam de qualquer tipo de lubrificação.
- ! Segure sempre a criança no dispositivo avançado de retenção para crianças, mesmo em trajetos curtos, já que a maioria dos acidentes ocorre neste tipo de trajetos.
- ! Verifique frequentemente se existe sujidade nas guias ISOFIX e limpe-as se necessário. A acumulação de sujidade, pó, partículas de alimentos, etc., poderá afetar a fiabilidade do dispositivo.
- ! NÃO coloque outros materiais além dos acolchoamentos internos recomendados neste dispositivo avançado de retenção para crianças.

Emergência

Em caso de emergência ou acidente, é muito importante que a criança receba imediatamente primeiros socorros e tratamento médico.

Informações do produto

"i-Size" (sistemas ISOFIX integrados avançados de retenção para crianças de categoria universal) é uma categoria de sistemas avançados de retenção para crianças para utilização em todos os assentos i-Size de um veículo.

1. De acordo com a Regulamentação ECE R129/02, o produto é um dispositivo avançado ISOFIX Classe ISO/F2X, ISO/R2 de retenção para crianças de categoria universal e deve ser instalado com os conectores ISOFIX.
2. Este é um sistema avançado "i-Size" de retenção para crianças. Está aprovado ao abrigo da Regulamentação N.º 129 para utilização em veículos com lugares sentados compatíveis com "i-Size", como indicado no manual do utilizador do fabricante do veículo.
3. Em caso de dúvida, consulte o fabricante ou o revendedor do sistema avançado de retenção para crianças.

Materiais Plástico, metal, tecido

N.º. De patente Patentes pendentes

Cuidados na instalação

ver imagens 1 - 2

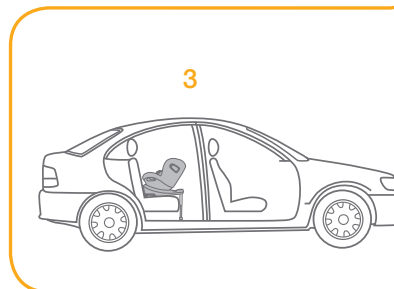
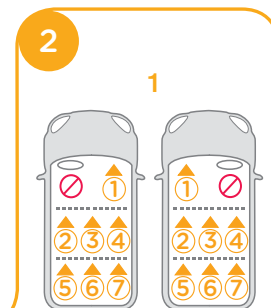
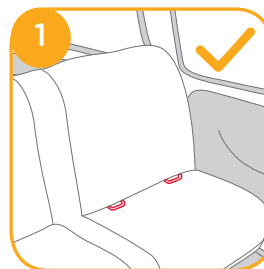

Escolher o modo de instalação

	Tamanho da criança	Modo de instalação	Instalação	Idade de referência	Posição de reclinção
ECE R129/02	40 - 105 cm/ ≤ 19 kg	Modo virado para a retaguarda.		Aprox. 4 anos	Posição 1 - 6
	76 - 105 cm/ ≤ 19 kg	Modo virado para a frente		15 meses a aprox. 4 anos	Posição 1 - 6

Idade da criança	Modo de instalação	Instalação	Bloqueio Smart Ride™
0 - 15 meses	Modo virado para a retaguarda		
> 15 meses	Modo virado para a retaguarda/ frente		

Instalar a base

ver imagens 3 - 12

! Depois de colocar a base no assento, estique a perna de carga até ao piso do veículo. 3

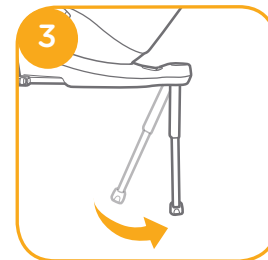

! Insira os guias ISOFIX para ajudar na instalação. 4 -1

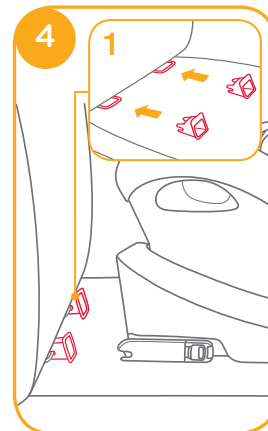

! Existem 11 posições ajustáveis para ISOFIX. Enquanto pressiona o botão ISOFIX 5 -1, retire o conector ISOFIX. 5 -2

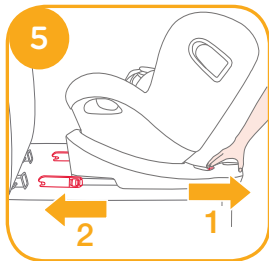

! Certifique-se de que ambos os conectores ISOFIX estão corretamente encaixados nos pontos de fixação ISOFIX. A cor dos indicadores de ambos os conectores ISOFIX deverá ser completamente verde. 6 -1

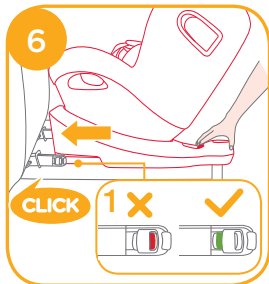

! Depois de instalar os conectores ISOFIX, pressione novamente os botões de ajuste ISOFIX enquanto empurra as costas da cadeira contra as costas do assento do veículo. 6

! Depois de encaixar o conector ISOFIX, estique a perna de carga até ao piso do veículo. Quando o indicador da perna de carga apresentar a cor verde, significa que a perna de carga está corretamente instalada.

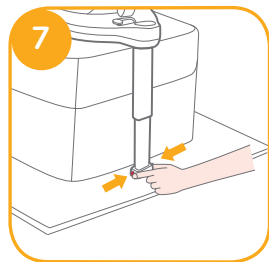

! Aperte o botão de desbloqueio da perna de carga e, em seguida, ajuste o comprimento da perna de carga. 7

! A perna de carga tem 19 posições. Quando o indicador da perna de carga apresentar a cor vermelha, significa que a perna de carga está numa posição incorreta. 8

! Certifique-se de que a perna de carga está em contacto com o piso do veículo. A cor vermelha significa que a instalação está incorreta. 8

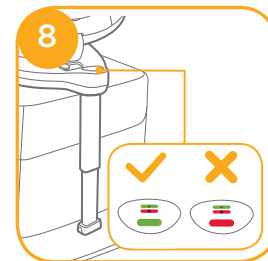

! Certifique-se de que a base está firmemente instalada puxando por ambos os conectores ISOFIX.

! Os conectores ISOFIX devem estar encaixados e bloqueados nos pontos de fixação ISOFIX. 9 -1

! A perna de carga deve estar corretamente instalada com o indicador em cor verde. 9 -2

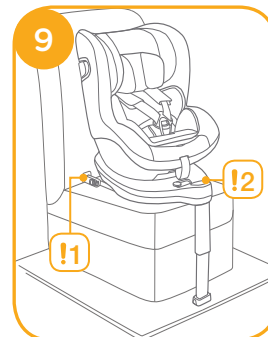

Remover a base

Para remover do veículo pressione o botão de ajuste ISOFIX 10 -1 e afaste a base do assento. 10 -2

Em seguida, pressione e liberte os conectores do sistema ISOFIX do veículo. 11

Para evitar danos durante o transporte, pressione o botão de ajuste ISOFIX 12 -1 e dobre totalmente o conector. 12 -2

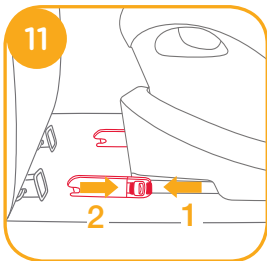
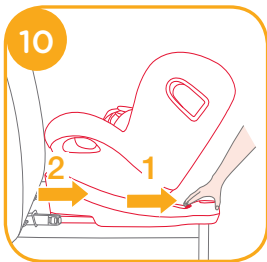

Utilizar a proteção contra impactos laterais

ver imagens 13 - 15

! Certifique-se de que a placa de proteção lateral contra impactos está bloqueada na posição aberta para uma segurança lateral máxima contra impactos.

1. As proteções contra impactos laterais são automaticamente ativadas, quando a fivela for encaixada e as correias forem apertadas, ambos os lados abrirão automaticamente. 13 -1 13 -2

2. A placa proteção lateral contra impactos oposta à porta do veículo pode ficar fechada para permitir mais espaço para sentar, se necessário. O lado mais próximo do exterior do veículo deve estar sempre na posição aberta. 14 -1 14 -2

3. A proteção contra impactos laterais pode ser aberta manualmente, como ilustrado em 15.

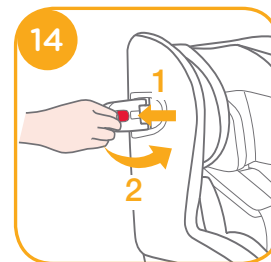
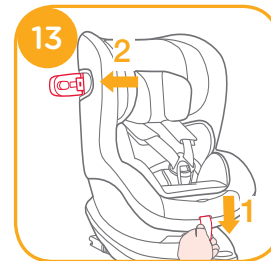

Ajuste da reclinaco

ver imagens 16 - 17

Aperte o boto de ajuste da reclinaco 16, para ajustar o dispositivo avanado de reteno para crianas para a posio adequada. Os ângulos de reclinaco so apresentados na figura 17

Aps a reclinaco verifique novamente a posio da perna de carga.

Existem 6 posies de reclinaco no modo virado para a retaguarda e 6 posies no modo virado para a frente.

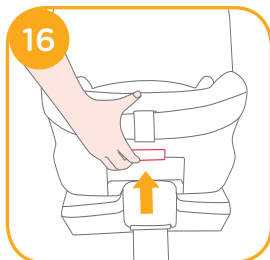

Ajuste da altura para o apoio de cabea e alas

ver imagens 18 - 20

1. Ajuste o apoio de cabea e verifique se as alas se encontram à altura correta de acordo com a figura 18

! Quando o dispositivo for utilizado virado para a retaguarda, as alas devero estar colocadas ao nvel ou abaixo dos ombros da criana. 18

! Quando o dispositivo for utilizado virado para a frente, as alas devero estar colocadas ao nvel dos ombros da criana. 18

2. Aperte a alavanca de ajuste do apoio de cabea 19, e ajuste o apoio de cabea para cima ou para baixo at que este encaixe numa das 6 posies. As posies do apoio de cabea so apresentadas na figura 20.

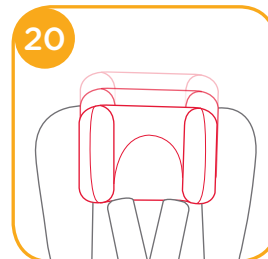
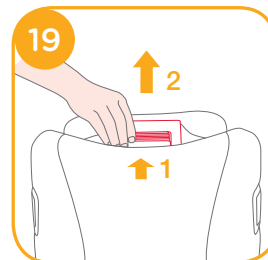

Utilização no modo virado para a retaguarda

(Altura da criança 40 - 105 cm/Peso da criança ≤ 19 kg/bebé - 4 anos)

ver imagens 21 - 32

! Instale o dispositivo avançado de retenção para crianças no assento traseiro do veículo e, em seguida, coloque a criança no dispositivo.

! Deslize o bloqueio Smart Ride™ para a esquerda quando o dispositivo avançado de retenção para crianças for utilizado no modo virado para a retaguarda.

1. Pressione o botão de ajuste ISOFIX 22 -1 e afaste a base do assento do veículo.

2. Pressione o botão de rotação para rodar e colocar/retirar a criança lateralmente de forma fácil e, em seguida rode a cadeira para a posição virada para a retaguarda. 23&24

! Pressione o botão de rotação num dos lados para rodar o dispositivo avançado de retenção.

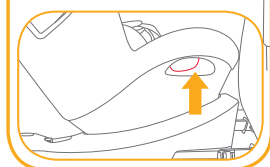
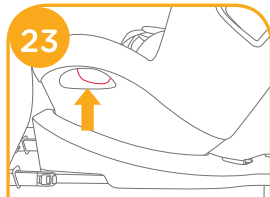
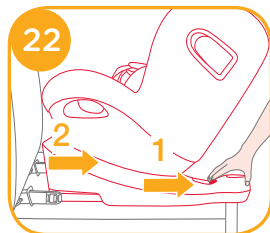
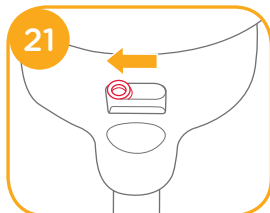

3. Depois de instalar os conectores ISOFIX, pressione novamente os botões de ajuste ISOFIX enquanto empurra as costas da cadeira contra as costas do assento do veículo. 25 -1 25 -2

! Os conectores ISOFIX devem estar encaixados e bloqueados nos pontos de fixação ISOFIX. 26 -1

! A perna de carga deve estar corretamente instalada com o indicador em cor verde. 26 -2

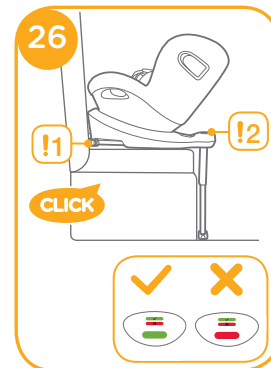
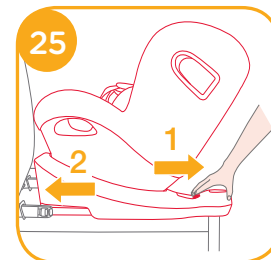

Colocar e prender a criança

1. Pressione o botão de ajuste das correias, enquanto puxa as alças até ao comprimento desejado (Puxe debaixo das ombreiras fixas para alongar). **27**
2. Abra a fivela pressionando o botão vermelho. **28**
3. Fixe as fivelas em ambos os lados da cadeira como ilustrado na figura **29** para facilitar a colocação da criança virada para a retaguarda.
4. Certifique-se de que a almofada está colocada antes de utilizar o dispositivo para transportar um bebé. **30**

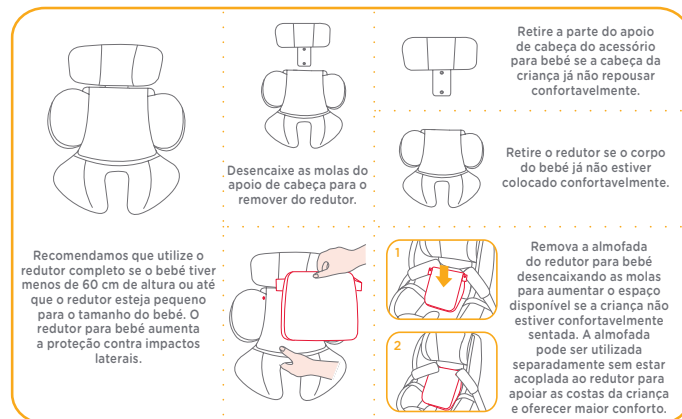
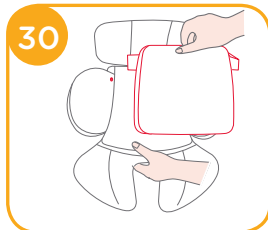
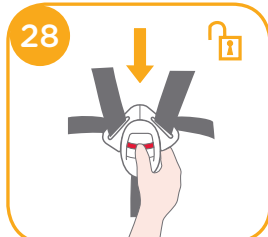
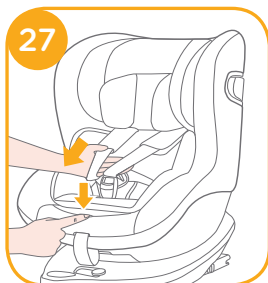

5. Coloque a criança no dispositivo avançado de retenção para crianças e passe ambos os braços pelas correias.
! Após a colocação da criança, verifique se as alças se encontram à altura apropriada.
6. Encaixe a fivela. Consulte **31**

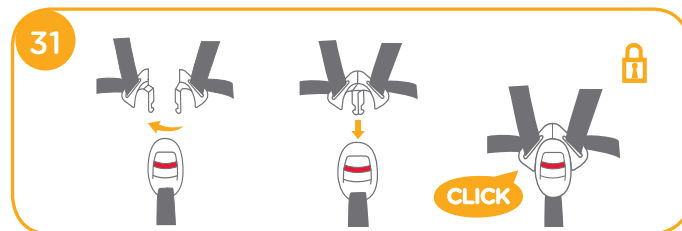

7. Puxe a cinta de ajuste para baixo e ajuste-a para o comprimento adequado para garantir que a criança está segura. **32**

! Mantenha a criança segura com as correias e devidamente apertada eliminando quaisquer folgas.



Utilização no modo virado para a frente

(Altura da criança 76 - 105 cm/Peso da criança ≤ 19 kg/15 meses - 4 anos)

ver imagens **33** - **41**

! Instale o dispositivo avançado de retenção para crianças no assento do veículo e, em seguida, coloque a criança no dispositivo.

! Deslize o bloqueio Smart Ride™ para a direita quando o dispositivo avançado de retenção para crianças for utilizado no modo virado para a frente. **33**

1. Pressione o botão de ajuste ISOFIX **34**-1 e afaste a base do assento do veículo. **34**-2

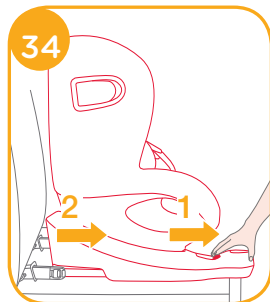
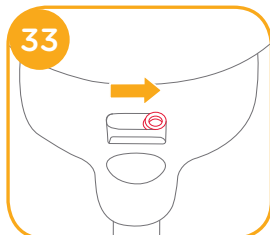

2. Pressione o botão de rotação para rodar e colocar/retirar a criança lateralmente de forma fácil e, em seguida rode a cadeira para a posição virada para a frente. **35&36**

! Pressione o botão de rotação num dos lados para rodar o dispositivo avançado de retenção.

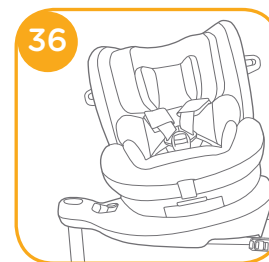
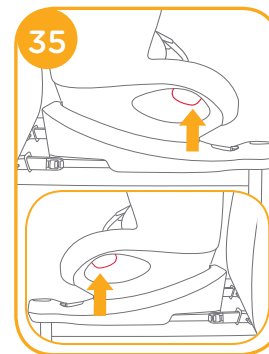

3. Depois de instalar os conectores ISOFIX, pressione novamente os botões de ajuste ISOFIX enquanto empurra as costas da cadeira contra as costas do assento do veículo. **37**-1 **37**-2

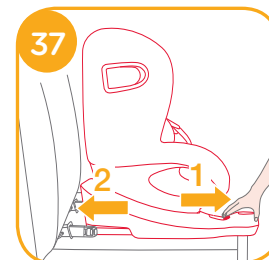

! Os conectores ISOFIX devem estar encaixados e bloqueados nos pontos de fixação ISOFIX. 38 -1

! A perna de carga deve estar corretamente instalada com o indicador em cor verde. 38 -2

Colocar e prender a criança

1. Pressione o botão de ajuste das correias, enquanto puxa as alças até ao comprimento desejado (Puxe debaixo das ombreiras fixas para alongar) . 39

2. Abra a fivela pressionando o botão vermelho. 40

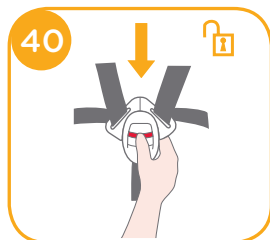
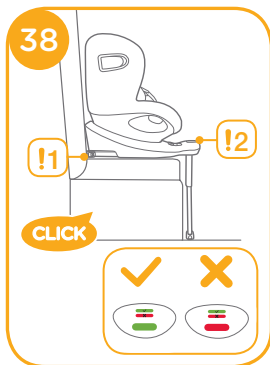

3. Fixe as fivelas em ambos os lados da cadeira como ilustrado na figura 41 para facilitar a colocação da criança virada para a frente.

4. Quando instalar o dispositivo de retenção no modo virado para a frente, não utilize o redutor para bebê.

5. Coloque a criança no dispositivo avançado de retenção para crianças e passe ambos os braços pelas correias. Encaixe a fivela.

! Após a colocação da criança, verifique se as alças se encontram à altura apropriada.

6. Puxe a cinta de ajuste para baixo e ajuste-a para o comprimento adequado para garantir que a criança está segura. 42

! Mantenha a criança segura com as correias e devidamente apertada eliminando quaisquer folgas.

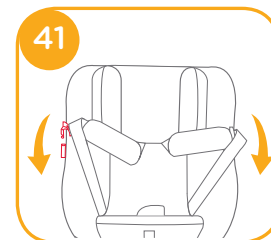

Retirar a capa de tecido

ver imagens 43 - 49

Pressione o botão vermelho para abrir a fivela. 43

Siga os passos 44 - 49 para retirar a capa de tecido.

Para voltar a colocar a capa de tecido, repita os passos indicados acima na ordem inversa.

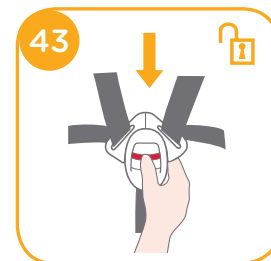

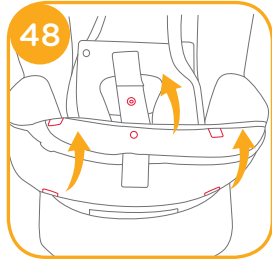
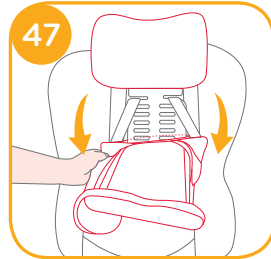
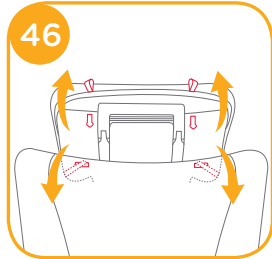
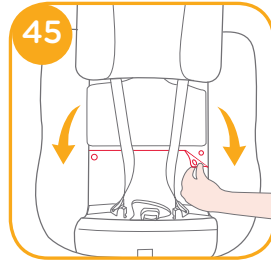
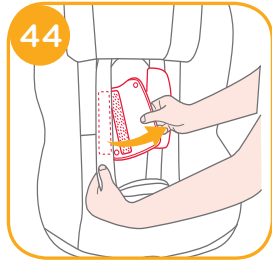

Cuidado e manutenção

- ! Depois de remover a almofada do redutor, armazene-a num local não acessível a crianças.
- ! Lave a capa e o acolchoado interior com água fria a uma temperatura inferior a 30°C.
- ! Não engomar a capa de tecido.
- ! Não utilize lixívia nem lavar a seco a capa de tecido.
- ! Não utilize detergentes não diluídos, gasolina ou outros solventes orgânicos para lavar o dispositivo avançado de retenção para crianças ou a base. Poderá danificar o dispositivo avançado de retenção.
- ! Não torcer a capa e o acolchoado interior para secar. Poderá originar vincos na capa e no acolchoado interior.
- ! Seque a capa e o acolchoado interior à sombra.
- ! Retire o dispositivo avançado de retenção para crianças e a base do assento do veículo se não pretende utilizá-lo durante um longo período. Coloque o dispositivo avançado de retenção para crianças num local fresco e seco não acessível a crianças.
- ! Não modifique os conectores das correias de retenção durante a limpeza.



ES Bienvenido a Joie™

¡Enhorabuena por unirse a la familia Joie! Estamos encantados de formar parte de su viaje y del de su pequeño. Cuando viaje con el sistema reforzado de retención infantil i-Spin 360 estará utilizando una silla de alta calidad homologada bajo la estricta normativa i-Size. Lea detenidamente este manual y siga cada paso para garantizar que su bebé viaje cómodamente y esté protegido de la mejor manera posible.

Para usar este sistema reforzado de retención infantil junto los anclajes ISOFIX y de acuerdo a la normativa ECE R129/02, su hijo debe cumplir lo siguiente.

A contramarcha: Altura del niño de 40 a 105 cm/ peso del niño \leq 19 kg

A favor de la marcha: Altura del niño de 76 a 105 cm/ peso del niño \leq 19 kg

Base

Lea completamente todas las instrucciones contenidas en este manual antes de instalar y usar este producto.

! IMPORTANTE: GUARDE ESTE MANUAL PARA FUTURAS CONSULTAS

LEA ESTE MANUAL CUIDADOSAMENTE

Guarde este manual en el compartimento de almacenaje situado en la parte trasera de la base tal y como se muestra en la figura de la izquierda.



Para obtener información sobre la garantía, visite nuestro sitio web en joiebaby.com.

Despiece

Asegúrese de que no falta ninguna pieza. Si falta alguna pieza póngase en contacto con el detallista.

- Fig. 1 Reposacabezas
- Fig. 2 Tapizado
- Fig. 3 Hebilla del arnés
- Fig. 4 Botón de ajuste del arnés
- Fig. 5 Cinta de ajuste
- Fig. 6 Bloqueo Smart Ride™
- Fig. 7 Pata de apoyo
- Fig. 8 Botón de ajuste de la pata de apoyo
- Fig. 9 Indicador de la pata de apoyo
- Fig. 10 Botón de ajuste del reclinado
- Fig. 11 Botón de rotación
- Fig. 12 Protector de hombros
- Fig. 13 Reductor para recién nacidos
- Fig. 14 Leva de ajuste del reposacabezas
- Fig. 15 Protector de choque lateral
- Fig. 16 Compartimento de almacenaje del Manual de Instrucciones
- Fig. 17 Conector ISOFIX
- Fig. 18 Botón de ajuste del ISOFIX
- Fig. 19 Guías ISOFIX

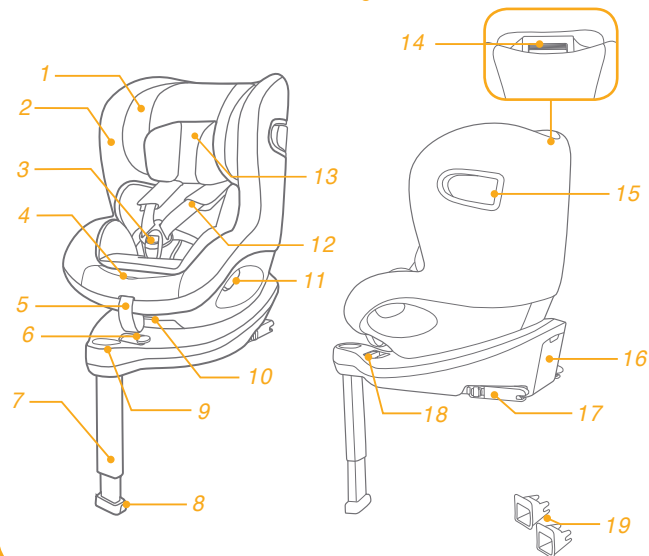

ADVERTENCIAS

! Para usar este sistema reforzado de retención infantil junto los anclajes ISOFIX y de acuerdo a la normativa ECE R129/02, su hijo debe cumplir lo siguiente.

A contramarcha:

Altura del niño de 40 a 105 cm/ peso del niño \leq 19 kg

A favor de la marcha:

Altura del niño de 76 a 105 cm/ peso del niño \leq 19 kg

! **IMPORTANTE - NO USE LA SILLA A FAVOR DE LA MARCHA ANTES DE QUE EL BEBE HAYA CUMPLIDO 15 meses (consulte las instrucciones)**

! La pata de poyo debe estar en contacto con el suelo del vehículo y los arneses deben ajustarse al cuerpo del niño y no estar retorcidos.

! Este sistema reforzado de retención infantil debe reemplazarse cuando haya sufrido un accidente violento. Un accidente puede haber causado daños ocultos a simple vista.

ADVERTENCIAS

! No debe realizarse ningún cambio ni añadir ninguna pieza sin la aprobación del fabricante. No seguir estas instrucciones puede causar daños graves o incluso fatales al niño.

! Mantenga la silla alejada de la luz solar, ya que podría calentarse por encima de lo que la piel del bebé puede soportar. Toque siempre la silla antes de sentar al bebé.

! No deje nunca al niño desatendido en la silla

! Cualquier equipaje u otros objetos susceptibles de causar lesiones en caso de accidente deben estar debidamente asegurados.

! Esta silla de seguridad no debe utilizarse sin las piezas textiles.

! Las piezas textiles nunca deben sustituirse por otras que no sean las recomendadas por el fabricante, ya que consituyen una parte esencial del funcionamiento de la silla de seguridad.

! No ancle la silla por otro sitio que no sea el descrito en las instrucciones y marcado en la silla.

ADVERTENCIAS

- ! NUNCA instale la silla a contramarcha si el asiento cuenta con un airbag frontal activado.
- ! Verifique que esta silla de seguridad puede instalarse en su vehículo antes de comprarla.
- ! NINGUNA silla puede evitar lesiones al 100% en caso de accidente. El uso adecuado de esta silla reduce la posibilidad de que su hijo sufra heridas graves o fatales.
- ! NO instale esta silla sin seguir las instrucciones de este manual o podría exponer a su hijo a un riesgo severo de lesiones graves o fatales.
- ! No use la silla si faltan piezas o si está dañada.
- ! No coloque a su hijo en la silla con ropa demasiado grande o acolchada, ya que no quedará correctamente asegurado mediante el arnés.
- ! NUNCA deje esta silla u otros elementos sin asegurar o anclar al vehículo, ya que podrían salir despedidos en caso de giro brusco, frenado o colisión y dañar a los ocupantes.

ADVERTENCIAS

- ! NUNCA utilice una silla usada o una silla de la que no conoce el historial de uso porque podría presentar daños estructurales que pueden comprometer la seguridad de su hijo.
- ! NUNCA utilice cuerdas u otro elemento sustitutivo para anclar la silla al vehículo o para asegurar al niño en la silla.
- ! Asegúrese de que este Sistema Reforzado de Retención Infantil está instalado de forma que no interfiera con el movimiento de los asientos del coche o con el funcionamiento de las puertas del vehículo.
- ! Consulte al distribuidor para cuestiones relacionadas con el mantenimiento, la reparación y el reemplazo de piezas.
- ! Retire este Sistema Reforzado de Retención Infantil del vehículo cuando no vaya a ser utilizado durante un período prolongado de tiempo.
- ! Las piezas de este Sistema Reforzado de Retención Infantil no deben lubricarse de ninguna forma.
- ! Lleve siempre al niño en la silla e instálela adecuadamente incluso en trayectos cortos, ya que es donde suceden la mayor parte de accidentes.
- ! Verifique frecuentemente si hay suciedad en las guías ISOFIX y límpielas si es necesario. Su correcto funcionamiento puede verse afectado por la entrada de suciedad, polvo, partículas de alimentos, etc.
- ! No coloque ningún otro reductor o cojín en la silla diferentes a los recomendados.

Emergencia

En caso de emergencia o accidente, es muy importante que el bebé reciba primeros auxilios y tratamiento médico de inmediato.

Información del producto

i-Size (Sistema Integral Universal Reforzado de Retención Infantil) es una categoría de los Sistemas Reforzados de Retención Infantil que pueden ser usados en cualquier asiento i-Size del vehículo, siempre de acuerdo con la Ley de Tráfico de cada país.

1. De acuerdo con la normativa ECE R129/02, este producto es un Sistema Reforzado de Retención Infantil Universal clase ISO/F2X e ISO/R2 y debe ser instalado con los conectores ISOFIX.
2. Este es un Sistema Reforzado de Retención Infantil. Ha sido homologado según la normativa num. 129 para ser usado en los asientos i-Size del vehículo detallados en las instrucciones del vehículo y de acuerdo a la Ley de Tráfico de cada país.
3. En caso de duda, consulte al fabricante o al detallista del Sistema Reforzado de Retención Infantil



Materiales: plásticos, metales, tejidos
Patente: pendiente de patente.

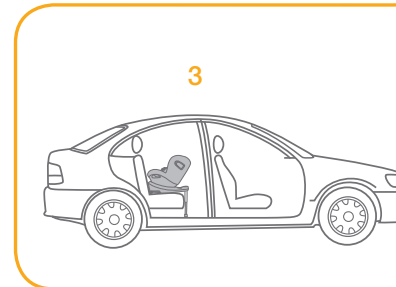
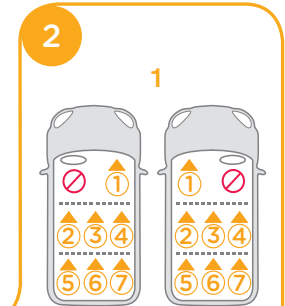
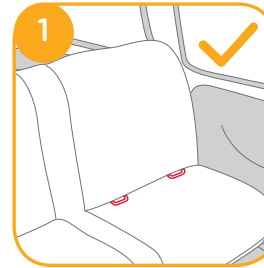

Acerca de la instalación

consulte las imágenes 1 - 2

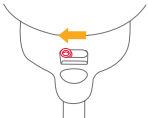

Elija el modo de instalación

	Altura del niño	Modo de instalación	Instalación	Edad de referencia	Posiciones de reclinado
ECE R129/02	40 - 105 cm/ ≤ 19 kg	A contra-marcha		Aprox 4 años	Posição 1 - 6
	76 - 105 cm/ ≤ 19 kg	A favor de la marcha		15 meses a 4 años aprox.	Posição 1 - 6

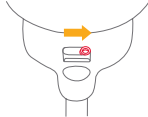
Edad del niño	Modo de instalación	Instalación	Bloqueo Smart Ride™
0 - 15 meses	A contra-marcha		
> 15 meses	A favor de la marcha		

Instalación de la base

consulte las imágenes 3 - 12

! Después de colocar la silla en el asiento del vehículo, tire de la pata de apoyo hacia en suelo. 3

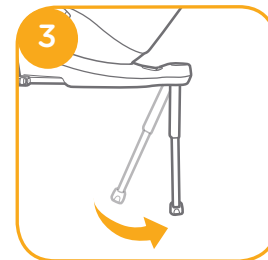

! Si es necesario coloque las guías ISOFIX para ayudarle en la instalación. 4 -1

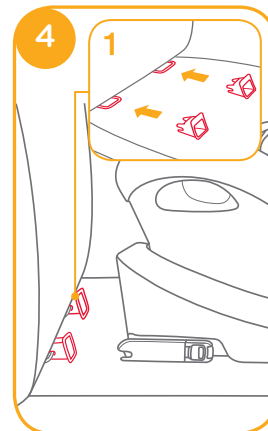

! El ISOFIX puede ajustarse en 11 posiciones. Mientras presiona el botón de ajuste del ISOFIX 5 -1, tire de los conectores ISOFIX. 5 -2

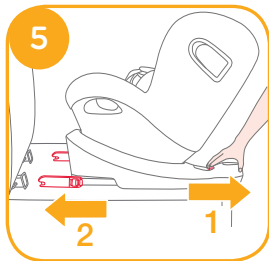

! Asegúrese de que ambos conectores ISOFIX están fijados en los anclajes ISOFIX del vehículo. El color de ambos conectores ISOFIX debe ser completamente verde. 6 -1

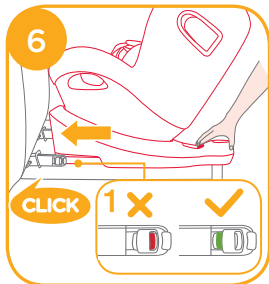

! Después de instalar correctamente los conectores ISOFIX, presione nuevamente los botones de ajuste ISOFIX mientras empuja el respaldo contra el respaldo del vehículo. 6

! Después de anclar el ISOFIX tire de la pata de apoyo hacia el suelo. Cuando el indicador de la pata esté en verde la silla estará correctamente instalada.

! Presione el botón de ajuste de la pata de apoyo para situarla a la altura deseada. 7

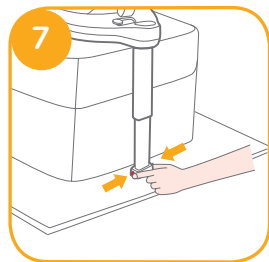

! La pata de apoyo tiene 19 posiciones. Si el indicador de la pata de apoyo muestra el color rojo que la pata no está en la posición adecuada. 8

! Asegúrese de que la pata de apoyo está en contacto con el suelo. El color rojo significa que está instalada incorrectamente. 8

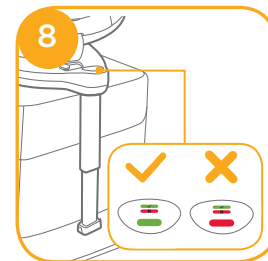

! Verifique que la silla está correctamente instalada tirando de los dos conectores ISOFIX.

! Los conectores ISOFIX deben estar anclados y bloqueados en los puntos de anclaje ISOFIX del vehículo. 9 -1

! La pata de apoyo debe estar instalada correctamente, con el indicador en verde. 9 -2

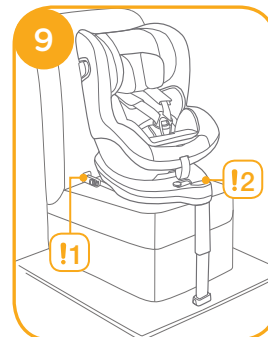

Extraer la silla

Para extraer la silla del vehículo presione el botón de ajuste del ISOFIX **10 -1** y tire de la base. **10 -2**

A continuación presione los botones de los conectores ISOFIX y suéltelos de los anclajes ISOFIX del vehículo. **11**

Para evitar que puedan dañarse, presione el botón de ajuste del ISOFIX **12 -1** y esconda los conectores por completo. **12 -2**

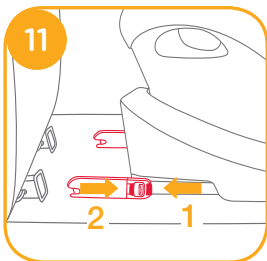
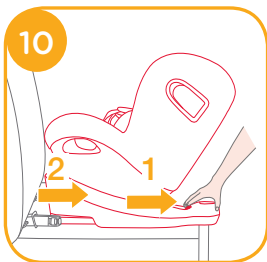

Uso de los protectores de choque lateral

consulte las imágenes **13 - 15**

! Asegúrese de que los protectores de choque lateral están desplegados para una máxima protección en impactos laterales.

1. Los protectores de choque lateral se abren automáticamente cuando el arnés está correctamente tensado y la hebilla del mismo se mueve hacia atrás. Ambos lados se abren automáticamente. **13 -1** **13 -2**

2. El protector de choque lateral más alejado de la puerta del vehículo debería plegarse para disponer de más espacio y para evitar posibles lesiones al pasajero sentado a su lado en caso de impacto. El protector situado al lado de la puerta debe estar siempre desplegado. **14 -1** **14 -2**

3. El protector de choque manual puede abrirse manualmente tal y como se muestra en **15**.

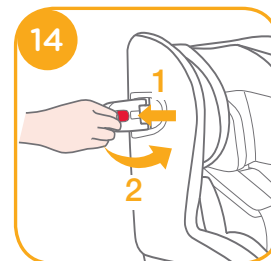
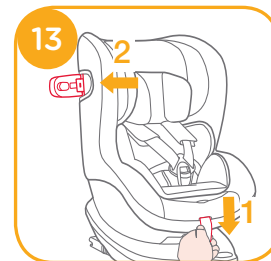

Ajuste del reclinado

consulte las imágenes 16 - 17

Presione el botón de ajuste de reclinado 16, para ajustar la silla a la posición deseada. Las posiciones de reclinado se muestran en 17

Revise la posición de la pata de apoyo después de variar el reclinado.

Dispone de 6 posiciones de reclinado a contramarcha y 6 posiciones a favor de la marcha.

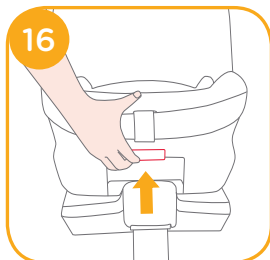

Ajuste de la altura para el reposacabezas y los arneses

consulte las imágenes 18 - 20

1. Ajuste el reposacabezas y verifique que el arnés esté a la altura correcta de acuerdo con 18

! Cuando la silla se instale a contramarcha, el arnés debe estar a la altura de los hombros del niño o un poco por debajo de éstos. 18

! Cuando la silla se instale a favor de la marcha, el arnés debe estar a la altura de los hombros del niño. 18



2. Presione la leva de ajuste del reposacabezas 19, mientras sube o baja el mismo hasta que quede bloqueado en una de las 6 posiciones. Las 20.

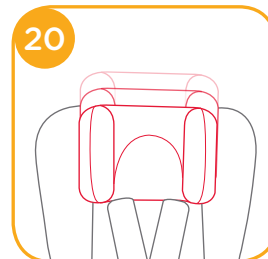
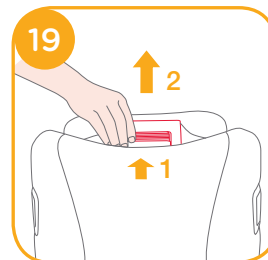

Uso a contramarcha

(altura del niño 40 a 105 cm / peso del niño \leq 19 kg / de recién nacido a 4 años aprox.)

consulte las imágenes 21 - 22

! Instale este Sistema Reforzado de Retención Infantil en el asiento trasero del automóvil y a continuación siente al niño.

! Deslice el bloqueador Smart Ride™ a la izquierda cuando utilice la silla a contramarcha.

1. Presione el botón de ajuste del ISOFIX 22 -1 y tire de la silla

2. Presione el botón de rotación para girar la silla y facilitar el sentar o sacar al niño de la silla, y a continuación coloque la silla a contramarcha. 23&24

! Presione cualquiera de los dos botones de rotación situados a ambos lados para girar la silla.

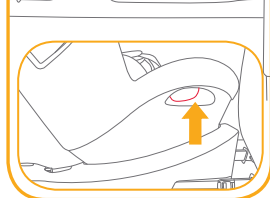
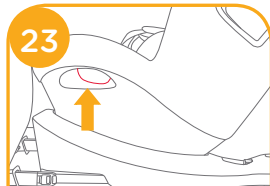
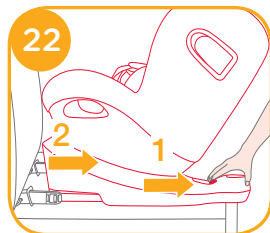
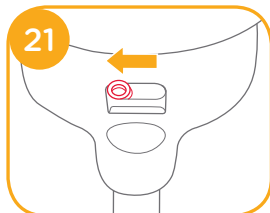

3. Después de instalar los conectores ISOFIX vuelva a presionar el botón de ajuste del ISOFIX y ajuste la silla hasta que quede en contacto con el respaldo del asiento del vehículo. 25 -1 25 -2.

! Los conectores ISOFIX deben estar anclados y bloqueados en los puntos de anclaje ISOFIX del vehículo. 26 -1

! La pata de apoyo debe estar instalada correctamente, con el indicador en verde 26 -2

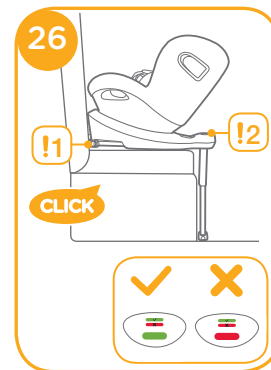

Asegurar al niño

1. Presione el botón de ajuste del arnés mientras tira de los tirantes del arnés hasta la longitud deseada (tire del arnés, no de los protectores, hacia abajo). **27**

2. Suelte el cierre del arnés de la hebilla presionando el botón rojo. **28**

3. Coloque los cierres del arnés en las cintas de los lados para que colocar al niño sea más cómodo. **29**

4. Asegúrese de que la cuña del reductor esté instalada antes de utilizar la silla con bebés. **30**

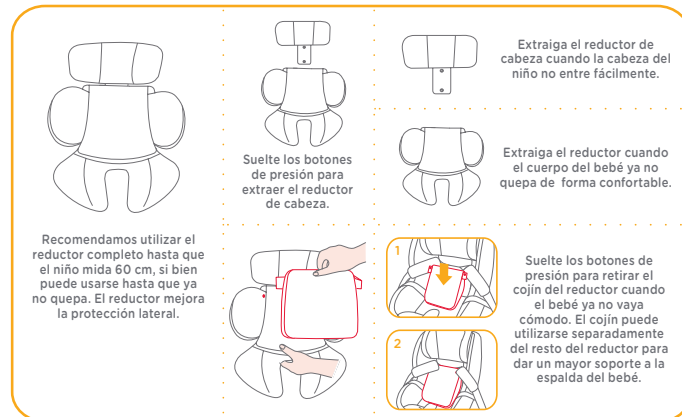
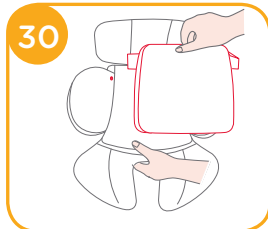
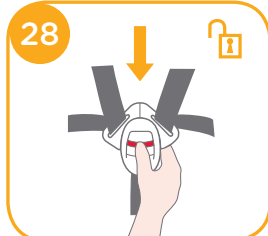
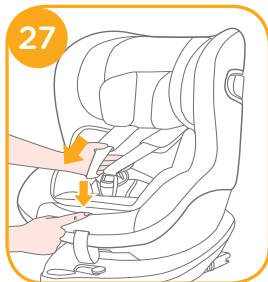

5. Coloque al niño en el Sistema Reforzado de Retención y pase ambos brazos a través de los arneses.

! Después de que el niño esté sentado en la silla, revise si los arneses están a la altura adecuada.

6. Coloque los cierres en la hebilla y bloquee el conjunto. **31**

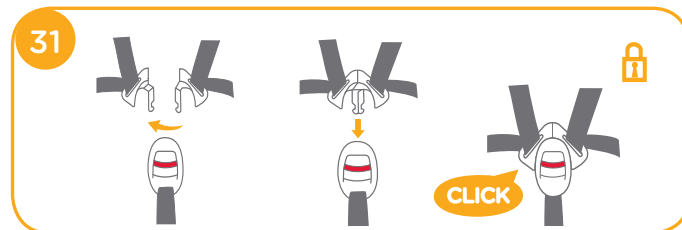

7. Tire de la cinta de ajuste del arnés para conseguir la longitud necesaria para que el bebé vaya adecuadamente asegurado. **32**

! Mantenga siempre al niño asegurado y con el arnés adecuadamente tensado eliminando cualquier holgura.



Uso a favor de la marcha

(altura del niño 76 a 105 cm / peso del niño \leq 19 kg / de 15 meses a 4 años aprox.) Recomendamos usar la silla a contramarcha hasta los 105 cm. de altura del niño

consulte las imágenes **33 - 41**

! Instale el Sistema Reforzado de Retención Infantil en el asiento del vehículo y a continuación al niño en él.

! Deslice el bloqueo Smart Ride™ hacia la derecha cuando use la silla a favor de la marcha **33**

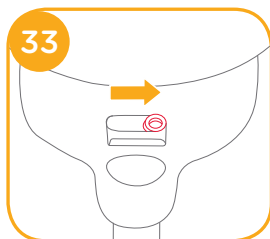

1. Presione el botón de ajuste del ISOFIX **34 -1** y tire de la silla. **34 -2**

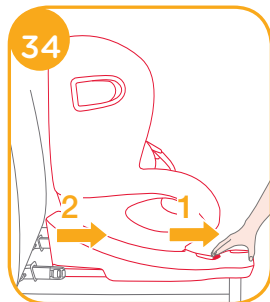

2. Presione el botón de rotación para girar la silla y facilitar el sentar al niño de la silla, y a continuación coloque la silla a favor de la marcha. **35&36**

! Presione cualquiera de los dos botones de rotación situados a ambos lados para girar la silla.

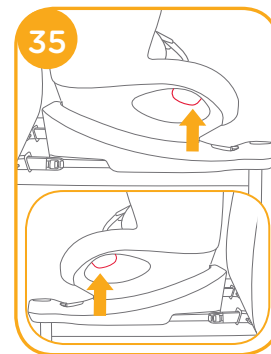

3. Después de instalar los conectores ISOFIX vuelva a presionar el botón de ajuste del ISOFIX y ajuste la silla hasta que quede en contacto con el respaldo del asiento del vehículo. **37 -1 37 -2**

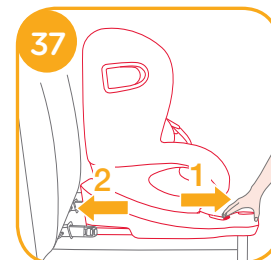

! Los conectores ISOFIX deben estar anclados y bloqueados en los puntos de anclaje ISOFIX del vehículo. 38 -1

! La pata de apoyo debe estar instalada correctamente, con el indicador en verde. 38 -2

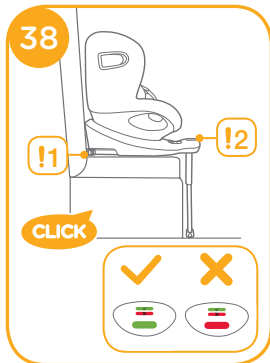

Asegurar al niño

1. Presione el botón de ajuste del arnés mientras tira de los tirantes del arnés hasta la longitud deseada (tire del arnés, no de los protectores, hacia abajo) 39



2. Suelte el cierre del arnés de la hebilla presionando el botón rojo. 40

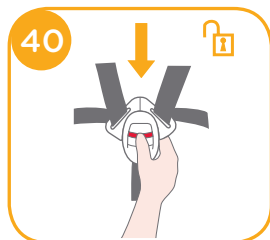

3. Coloque los cierres del arnés en las cintas de los lados para que colocar al niño sea más cómodo, tal y como se muestra en 41 .



4. No utilice la cuña del reductor cuando utilice la silla a favor de la marcha.

5. Coloque al niño en el Sistema Reforzado de Retención y pase ambos brazos a través de los arneses. Coloque los cierres en la hebilla y bloquee el conjunto.



! Después de que el niño esté sentado en la silla, revise si los arneses están a la altura adecuada.

6. Tire de la cinta de ajuste del arnés para conseguir la longitud necesaria para que el bebé vaya adecuadamente asegurado. 42

! Mantenga siempre al niño asegurado y con el arnés adecuadamente tensado eliminando cualquier holgura.

Retirar el tapizado

consulte las imágenes 43 - 49

Presione el botón rojo para abrir la hebilla. 43

Siga los pasos 44 - 49 para extraer el tapizado.

Para instalar el tapizado de nuevo repita los pasos en orden inverso.

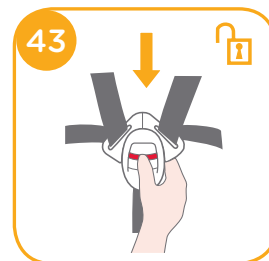

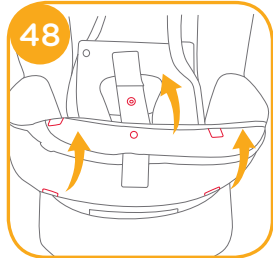
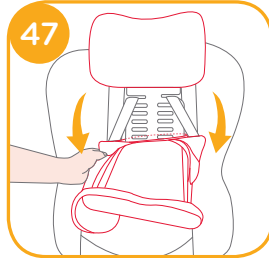
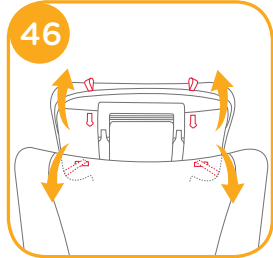
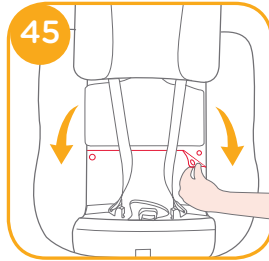
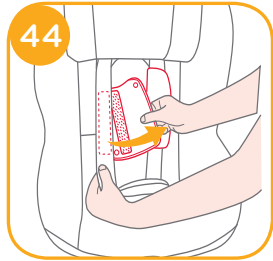

Cuidado y mantenimiento

- ! Después de extraer el cojín del reductor guárdelo donde el niño no puede acceder al mismo.
- ! Lave la tapicería y las piezas acolchadas con agua fría por debajo de 30°C
- ! No planche los tejidos
- ! No utilice lejía ni lave en seco los tejidos.
- ! No utilice detergentes sin diluir, gasolina u otros disolventes orgánicos para lavar la silla. Puede causar daños a la misma.
- ! No escurra la tapicería ni los acolchados para secarlos. Podrían quedar arrugas marcadas.
- ! Tienda la tapicería y los acolchados a la sombra para secarlos.
- ! Extraiga la silla del vehículo si no va a usarla por un período prolongado de tiempo. Guárdela en un lugar fresco y seco y donde el niño no pueda acceder a ella.
- ! No manipule los conectores del arnés cuando los limpie.



FR Joie™ vous souhaite la bienvenue

Nous vous félicitons d'avoir rejoint la famille Joie ! Nous sommes très heureux de pouvoir faire partie de votre voyage avec votre petit. En voyageant avec le dispositif de retenue pour enfants amélioré i-Spin 360, vous utilisez un dispositif de retenue pour enfants amélioré de haute qualité i-Size, à sécurité entièrement certifiée. Veuillez lire ce manuel et suivre chaque étape pour assurer le confort et la meilleure protection possible pour votre enfant.

Pour utiliser ce dispositif de retenue pour enfants amélioré Joie avec les connexions i-Size ISOFIX conformément à la réglementation ECE R129/02, votre enfant doit correspondre aux conditions suivantes.

Dos à la route : Taille de l'enfant 40 cm-105 cm/Poids de l'enfant ≤ 19 kg ;
Face à la route : Taille de l'enfant 76 cm-105 cm/Poids de l'enfant ≤ 19 kg ;

Base

Veuillez lire toutes les instructions de ce manuel avant d'installer et d'utiliser le produit.

**! IMPORTANT : À CONSERVER POUR TOUTE CONSULTATION ULTÉRIEURE.
À LIRE ATTENTIVEMENT.**

Veuillez conserver le manuel d'instructions dans le compartiment de rangement à l'arrière de la base, comme sur l'illustration à droite.

Pour des informations sur la garantie, veuillez visiter notre site Web à l'adresse joiebaby.com



Liste des pièces

Veuillez vous assurer qu'il n'y a pas de pièces manquantes. Contactez le revendeur en cas de pièces manquantes.

- | | | | |
|---------|--|---------|--|
| Fig. 1 | Support de tête | Fig. 11 | Bouton de rotation |
| Fig. 2 | Coussin de siège | Fig. 12 | Sangle d'épaules |
| Fig. 3 | Boucle | Fig. 13 | Insert pour bébé |
| Fig. 4 | Bouton de réglage du harnais | Fig. 14 | Lever de réglage du support de tête |
| Fig. 5 | Sangle de réglage | Fig. 15 | Dispositif de protection contre les chocs latéraux |
| Fig. 6 | Dispositif de verrouillage Smart Ride™ | Fig. 16 | Compartiment de rangement du manuel d'instructions |
| Fig. 7 | Piètement de charge | Fig. 17 | Connecteur ISOFIX |
| Fig. 8 | Bouton de réglage du piètement de charge | Fig. 18 | Bouton de réglage ISOFIX |
| Fig. 9 | Indicateur de piètement de charge | Fig. 19 | Guides ISOFIX |
| Fig. 10 | Bouton de réglage de l'inclinaison | | |

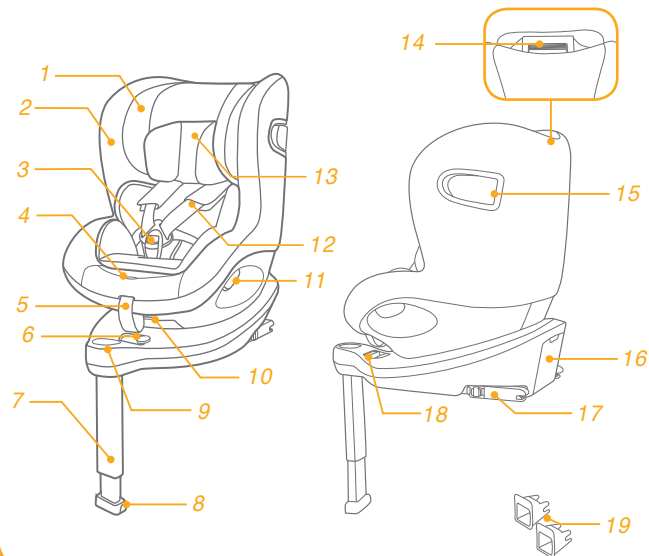

AVERTISSEMENT

! Pour utiliser ce dispositif de retenue pour enfants amélioré avec les connexions ISOFIX conformément à la réglementation ECE R129/02, votre enfant doit répondre aux conditions suivantes.

Dos à la route :

Taille de l'enfant 40 cm-105 cm/Poids de l'enfant \leq 19 kg ;

Face à la route :

Taille de l'enfant 76 cm-105 cm/Poids de l'enfant \leq 19 kg ;

! **IMPORTANT - NE PAS UTILISER FACE À LA ROUTE AVANT QUE L'ÂGE DE L'ENFANT ATTEIGNE 15 mois** (Consulter les instructions)

! Les sangles qui maintiennent le dispositif de retenue pour enfants amélioré dans le véhicule doivent être serrées, le piètement doit être en contact avec le plancher du véhicule, les sangles qui retiennent l'enfant doivent être ajustées au corps de l'enfant et ces sangles ne doivent pas être enroulées.

! Une fois votre enfant placé dans ce dispositif de retenue pour enfants amélioré, la ceinture de sécurité doit être utilisée correctement et il convient de vous assurer que les sangles sous-abdominales sont bien placées en bas, afin que le bassin soit bien engagé.

! Ce dispositif de retenue pour enfants amélioré doit être remplacé s'ils a été soumis à des tensions violentes dans un accident. Un accident peut les endommager, même si vous ne le voyez pas.

AVERTISSEMENT

! Soyez conscient du danger d'apporter des modifications ou des ajouts au dispositif sans l'approbation de l'autorité compétente ainsi que du danger de ne pas respecter strictement les instructions d'installation fournies par le fabricant du dispositif de retenue pour enfants amélioré.

! Veuillez conserver ce dispositif de retenue pour enfants amélioré à l'écart de la lumière du soleil, car il pourrait devenir trop chaud pour la peau de l'enfant. Touchez toujours le dispositif de retenue pour enfants amélioré avant de placer l'enfant dedans.

! L'enfant ne doit pas resté attaché au dispositif de retenue pour enfants amélioré sans surveillance.

! Tout bagage et autres objets susceptibles de causer des blessures en cas de collision doivent être correctement sécurisés.

! Le dispositif de retenue pour enfants amélioré ne doit pas être utilisé sans les pièces souples.

! Les pièces souples ne doivent pas être remplacées par des pièces autres que celles recommandées par le fabricant, car les pièces souples font partie intégrante des performances du dispositif de retenue.

! N'utilisez PAS de points de contact porteurs autres que ceux décrits dans les instructions et indiqués sur le dispositif de retenue pour enfants amélioré.

AVERTISSEMENT

- ! N'installez JAMAIS ce dispositif de retenue pour enfants amélioré sur un siège de véhicule équipé d'airbags de sécurité en cas d'utilisation en mode bébé.
- ! Avant d'acheter ce dispositif de retenue pour enfants amélioré, veuillez vous assurer qu'il peut être installé correctement dans votre véhicule.
- ! AUCUN dispositif de retenue pour enfants amélioré ne peut garantir une protection complète contre les blessures en cas d'accident. Cependant, une bonne utilisation de ce dispositif de retenue pour enfants amélioré réduira les risques de blessures sérieuses ou de mort pour votre enfant.
- ! N'installez PAS ce dispositif de retenue pour enfants amélioré sans respecter les instructions de ce manuel, ou vous pourriez exposer votre enfant à un risque élevé de blessures ou de mort.
- ! N'utilisez PAS ce dispositif de retenue pour enfants amélioré si des pièces sont endommagées ou manquantes.
- ! Ne faites PAS porter à votre enfant des vêtements trop amples/grands, car cela pourrait l'empêcher d'être bien attaché par les sangles du harnais pour les épaules et le harnais entre les jambes.
- ! NE laissez PAS ce dispositif de retenue pour enfants amélioré ou d'autres objets détachés ou non fixés dans votre véhicule, car un dispositif de retenue pour enfants amélioré non fixé peut être projeté et blesser les passagers lors de virages serrés, d'arrêts soudains ou de collisions.

AVERTISSEMENT

- ! N'utilisez JAMAIS un dispositif de retenue pour enfants amélioré d'occasion ou dont vous ne connaissez pas l'historique, car il pourrait présenter des dommages structurels compromettant la sécurité de votre enfant.
- ! N'utilisez JAMAIS de cordes ou d'autres substituts pour fixer le dispositif de retenue pour enfants amélioré dans le véhicule ou pour attacher l'enfant dans le dispositif de retenue pour enfants amélioré.
- ! Assurez-vous que le dispositif de retenue pour enfants amélioré est installé de sorte qu'aucune partie n'interfère avec les sièges amovibles ou le fonctionnement des portes du véhicule.
- ! Consultez le distributeur pour tout ce qui est maintenance, réparation et remplacement de pièces.
- ! Retirez ce dispositif de retenue pour enfants amélioré du siège du véhicule si vous n'allez pas l'utiliser pendant une durée prolongée.
- ! Les pièces de ce dispositif de retenue pour enfants amélioré ne peuvent en aucune façon être lubrifiées.
- ! Attachez toujours l'enfant dans le dispositif de retenue pour enfants amélioré, même pour de courts trajets, car c'est dans ces circonstances que la majorité des accidents surviennent.
- ! Vérifiez régulièrement la présence de poussière sur les guides ISOFIX et nettoyez-les si nécessaire. La fiabilité peut être affectée par l'infiltration de poussière, saletés, particules de nourriture, etc.
- ! NE placez RIEN d'autre que les coussins internes recommandés dans ce dispositif de retenue pour enfants amélioré.

Urgence

En cas d'urgence ou d'accident, il est très important que votre enfant soit immédiatement pris en charge par les premiers secours et des soins médicaux.

Informations sur le produit

« i-Size » (Systèmes de retenue pour enfants améliorés ISOFIX universels intégrés) est une catégorie de systèmes de retenue pour enfants améliorés compatible avec toutes les positions d'assise i-Size d'un véhicule.

1. Conformément à la réglementation ECE R129/02, ce produit est un dispositif de retenue pour enfants amélioré ISOFIX universel de classe ISO/F2X, ISO/R2 et doit être installé avec des connexions ISOFIX.
2. Il s'agit d'un système de retenue pour enfants amélioré "i-Size". Il est approuvé conformément à la réglementation N° 129 pour une utilisation dans des positions de sièges de véhicules compatibles i-Size comme indiqué par le constructeur dans le manuel de l'utilisateur du véhicule.
3. En cas de doute, consultez le fabricant du système de retenue pour enfants amélioré ou le revendeur.

Matériaux Plastique, métal, tissus



N° de brevet Brevets en attente

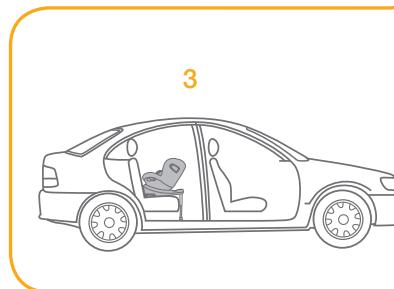
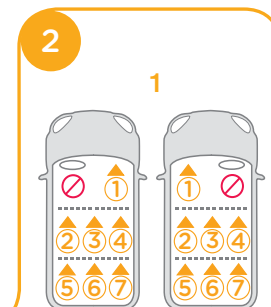
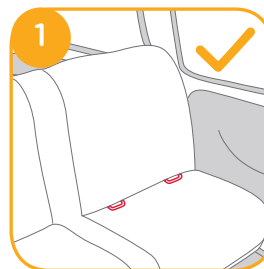

Remarques sur l'installation

voir images 1 - 2

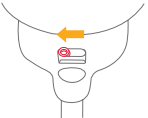

Choix du mode d'installation

	Taille de l'enfant	Mode d'installation	Installation	Âge de référence	Position inclinée
ECE R129/02	40 cm-105 cm / ≤ 19 kg	Mode orienté vers l'arrière		Environ 4 ans	Position 1-6
	76 cm-105 cm / ≤ 19 kg	Mode orienté vers l'avant		entre 15 mois et environ 4 ans	Position 1-6

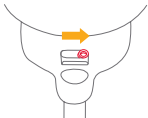
Âge de l'enfant	Mode d'installation	Installation	Dispositif de verrouillage Smart Ride™
0-15 M	Mode orienté vers l'arrière		
> 15 M	Mode orienté vers l'arrière/ l'avant	 ou 	

Installation de la base

voir images 3 - 12

! Après avoir placé la base sur le siège du véhicule, tirez le piètement de charge vers le bas jusqu'au plancher. 3

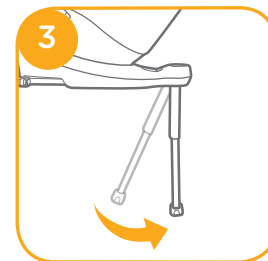

! Insérez les guides ISOFIX pour faciliter l'installation. 4 -1

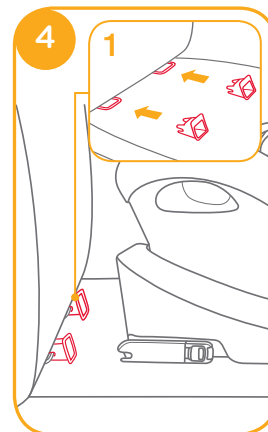

! Vous disposez de 11 positions réglables pour l'ISOFIX. Tout en appuyant sur le bouton ISOFIX **5** -1, retirez le connecteur ISOFIX. **5** -2

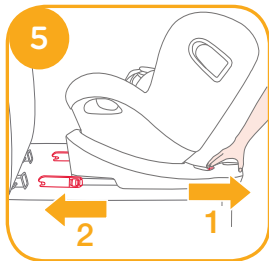

! Vérifiez que les deux connecteurs ISOFIX sont bien attachés aux points d'ancrage ISOFIX. Les indicateurs des deux connecteurs ISOFIX doivent être complètement verts. **6** -1

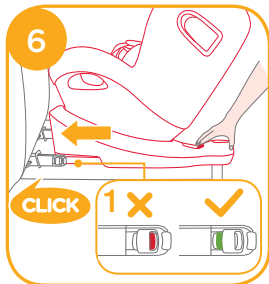

! Après avoir installé avec succès les connecteurs ISOFIX, appuyez à nouveau sur les boutons de réglage ISOFIX tout en poussant le dossier du siège contre le dossier du véhicule. **6**

! Après avoir attaché l'ISOFIX, tirez le piètement de charge vers le bas jusqu'au plancher. Si l'indicateur du piètement de charge est vert, le piètement de charge est installé correctement.

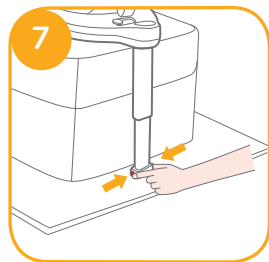

! Appuyez sur le bouton de déverrouillage du piètement de charge, puis ajustez la longueur du piètement de charge. **7**

! Le piètement de charge propose 19 positions. Lorsque l'indicateur de piètement de charge est rouge, cela signifie que le piètement de charge est dans une mauvaise position. **8**

! Vérifiez que le piètement de charge est complètement en contact avec le plancher du véhicule. L'indicateur rouge signifie qu'il n'est pas installé correctement. **8**

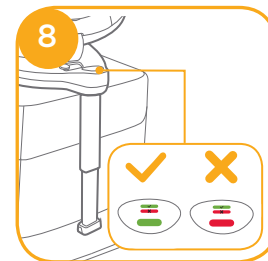

! Vérifiez que la base est bien installée en tirant sur les deux connecteurs ISOFIX.

! Les connecteurs ISOFIX doivent être attachés et verrouillés sur les points d'ancrage ISOFIX. **9** -1

! Le piètement de charge doit être installé correctement avec l'indicateur vert. **9** -2

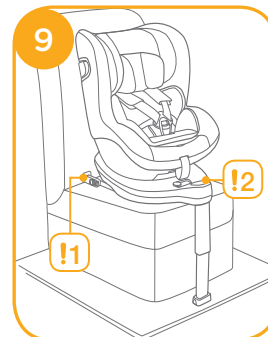

Retrait de la base

Pour le retirer du véhicule, appuyez sur le bouton de réglage ISOFIX **10** -1 et tirez la base du siège. **10** -2

Puis appuyez et relâchez les connecteurs du système ISOFIX **11**

Pour éviter tout dommage pendant le transport, appuyez sur le bouton de réglage ISOFIX **12** -1 et pliez complètement le connecteur. **12** -2

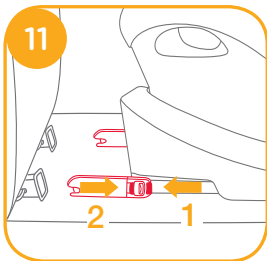
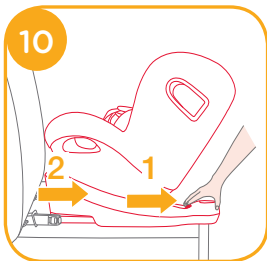

Utilisation du dispositif de protection contre les chocs latéraux

voir images **13** - **15**

! Assurez-vous que le dispositif de protection contre les chocs latéraux est verrouillé en position ouverte pour une sécurité maximale contre les chocs latéraux.

1. Les dispositifs de protection contre les chocs latéraux sont automatiquement activés lorsque la boucle du harnais est ramenée en position et le harnais est serré, les deux côtés sont ouverts automatiquement. **13** -1 **13** -2

2. Le dispositif de protection contre les chocs latéraux à l'opposé de la porte du véhicule peut être fermé pour avoir plus d'espace d'assise, si nécessaire. Le côté le plus proche de l'extérieur du véhicule doit toujours être en position ouverte. **14** -1 **14** -2

3. Le dispositif de protection contre les chocs latéraux peut être ouvert manuellement comme indiqué sur **15**.

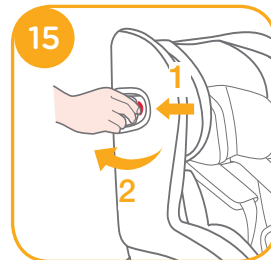
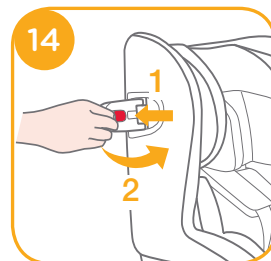
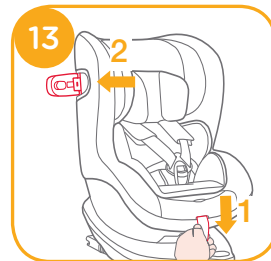

Réglage de l'inclinaison

voir images 16 - 17

Appuyez sur le bouton de réglage de l'inclinaison 16, pour ajuster le dispositif de retenue pour enfants amélioré à la bonne position. Les angles d'inclinaison sont illustrés en 17

Veuillez vérifier à nouveau la position du piètement de charge après inclinaison.

Le mode dos à la route propose 6 positions d'inclinaison et le mode face à la route propose 6 positions d'inclinaison.

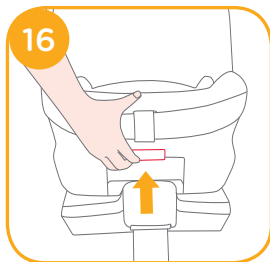

Réglage de la hauteur pour le repose-tête et le harnais pour épaules

voir images 18 - 20

1. Veuillez ajuster le support pour tête et vérifier au niveau ou en dessous si les harnais d'épaules sont à la bonne hauteur conformément à 18

! En cas d'utilisation dos à la route, la hauteur des harnais d'épaules doit être au niveau ou en dessous du sommet des épaules de l'enfant. 18

! En cas d'utilisation face à la route, la hauteur des harnais d'épaules doit être au niveau du sommet des épaules de l'enfant. 18

2. Appuyez sur le levier de réglage du support de tête 19, tout en tirant ou en poussant sur le support de tête pour l'enclencher dans l'une des 6 positions. Les positions du support de tête sont illustrées en 20.

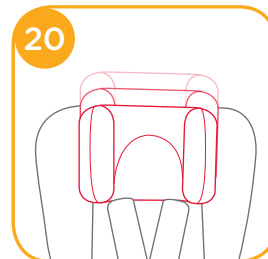
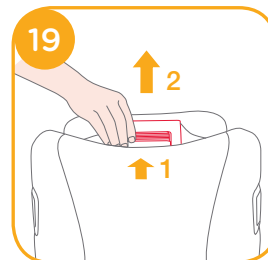

Utilisation en mode dos à la route

(Taille de l'enfant 40 cm-105 cm/Poids de l'enfant ≤ 19 kg/bébé - 4 ans)

voir images 21 - 32

! Veuillez installer le dispositif de retenue pour enfants amélioré sur le siège arrière du véhicule, puis placez l'enfant dans le dispositif de retenue pour enfants amélioré.

! Veuillez faire coulisser le dispositif de verrouillage Smart Ride™ vers la gauche lorsque le dispositif de retenue pour enfants amélioré est utilisé en mode dos à la route.

1. Appuyez sur le bouton de réglage ISOFIX 22 -1 et retirez la base du siège du véhicule.

2. Appuyez sur le bouton de rotation afin de le tourner pour une installation/un retrait latéral plus facile de l'enfant, puis tournez le siège en position dos à la route. 23&24

! Appuyez sur le bouton de rotation sur l'un des deux côtés pour tourner le dispositif de retenue pour enfants amélioré.

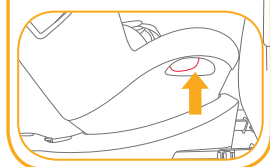
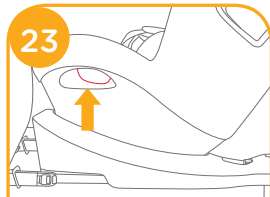
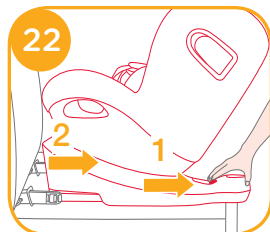
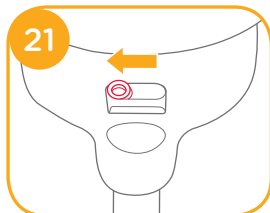

3. Après avoir installé avec succès les connecteurs ISOFIX, appuyez à nouveau sur les boutons de réglage ISOFIX tout en poussant le dossier du siège contre le dossier du véhicule. 25 -1 25 -2



! Les connecteurs ISOFIX doivent être attachés et verrouillés sur les points d'ancrage ISOFIX. 26 -1

! Le piètement de charge doit être installé correctement avec l'indicateur vert. 26 -2



Sécuriser l'enfant

1. Appuyez sur le bouton de réglage de la sangle, tout en tirant les harnais d'épaules à la longueur souhaitée (Tirez depuis le dessous des rembourrages d'épaules fixes pour allonger). **27**



2. Déverrouillez la boucle des harnais en appuyant sur le bouton rouge. **28**

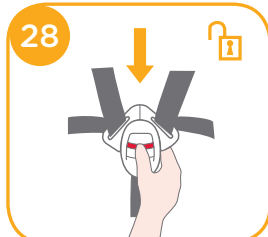

3. Fixez les boucles des deux côtés du siège comme indiqué **29** situées des deux côtés du siège pour rendre l'installation de l'enfant en mode dos à la route plus pratique.



4. Assurez-vous que l'insert pour bébé dispose de la cale assemblée avant de l'utiliser. **30**

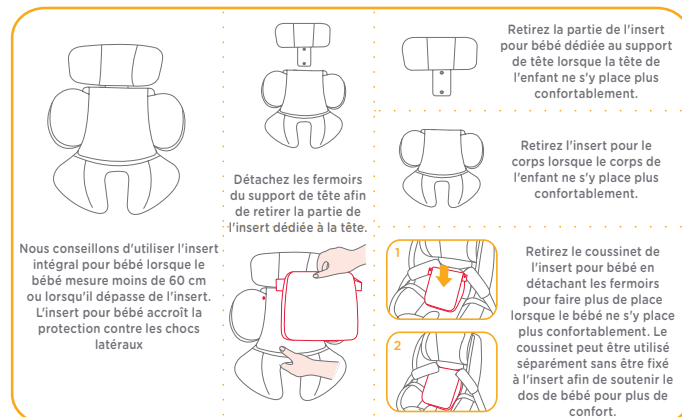
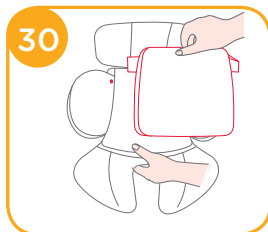

5. Placez l'enfant dans le dispositif de retenue pour enfants amélioré et passez les deux bras à travers le harnais.

! Une fois l'enfant assis, vérifiez à nouveau que les harnais d'épaules sont à la bonne hauteur.

6. Engagez la boucle. Veuillez consulter **31**

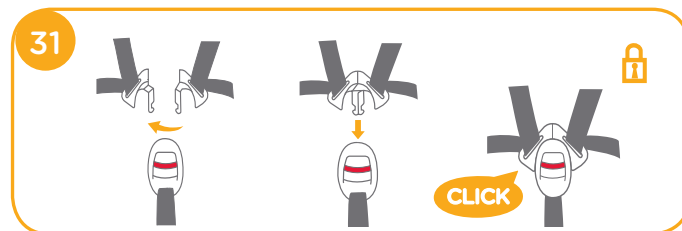

7. Tirez la sangle de réglage et ajustez-la à la bonne longueur pour vous assurer que votre enfant est correctement attaché.

32

! Maintenez toujours l'enfant attaché dans le harnais et correctement serré en éliminant le jeu éventuel.



Utilisation en mode face à la route (Taille de l'enfant 76 cm-105 cm/Poids de l'enfant ≦ 19 kg/15 mois - 4 ans)

voir images 33 - 41

! Veuillez installer le dispositif de retenue pour enfants amélioré sur le siège du véhicule, puis placez l'enfant dans le dispositif de retenue pour enfants amélioré.

! Veuillez faire coulisser le dispositif de verrouillage Smart Ride™ vers la droite lorsque le dispositif de retenue pour enfants amélioré est utilisé en mode face à la route. 33

1. Appuyez sur le bouton de réglage ISOFIX 34 -1 et retirez la base du siège du véhicule. 34 -2

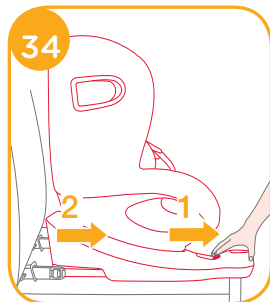
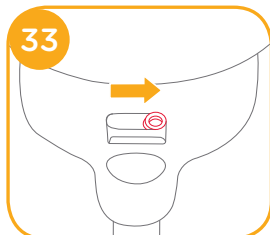

2. Appuyez sur le bouton de rotation afin de le tourner pour une installation/un retrait latéral plus facile de l'enfant, puis tournez le siège en position face à la route.

35&36

! Appuyez sur le bouton de rotation sur l'un des deux côtés pour tourner le dispositif de retenue pour enfants amélioré.

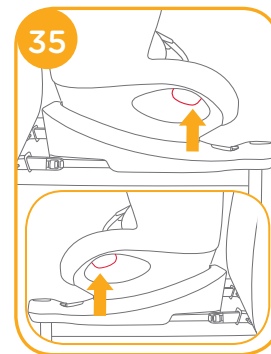

3. Après avoir installé avec succès les connecteurs ISOFIX, appuyez à nouveau sur les boutons de réglage ISOFIX tout en poussant le dossier du siège contre le dossier du véhicule. 37 -1 37 -2

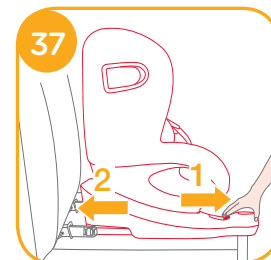

! Les connecteurs ISOFIX doivent être attachés et verrouillés sur les points d'ancrage ISOFIX. 38 -1

! Le piètement de charge doit être installé correctement avec l'indicateur vert. 38 -2

Sécuriser l'enfant

1. Appuyez sur le bouton de réglage de la sangle, tout en tirant les harnais d'épaules à la longueur souhaitée (Tirez depuis le dessous des rembourrages d'épaules fixes pour allonger) . 39

2. Déverrouillez la boucle des harnais en appuyant sur le bouton rouge. 40

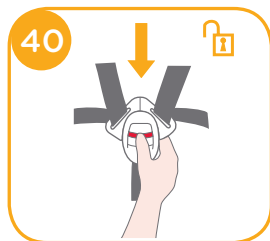
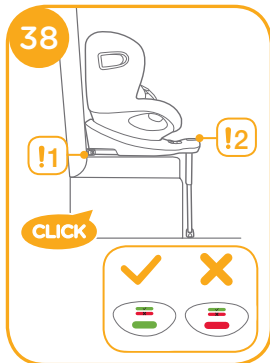

3. Fixez les boucles des deux côtés du siège comme indiqué 41 situées des deux côtés du siège pour rendre l'installation de l'enfant en mode face à la route plus pratique.

4. Lorsque vous installez le dispositif de retenue pour enfants amélioré en mode face à la route, n'utilisez pas l'insert pour bébé.

5. Placez l'enfant dans le dispositif de retenue pour enfants amélioré et passez les deux bras à travers le harnais. Engagez la boucle.

! Une fois l'enfant assis, vérifiez à nouveau que les harnais d'épaules sont à la bonne hauteur.

6. Tirez la sangle de réglage et ajustez-la à la bonne longueur pour vous assurer que votre enfant est correctement attaché. 42

! Maintenez toujours l'enfant attaché dans le harnais et correctement serré en éliminant le jeu éventuel.

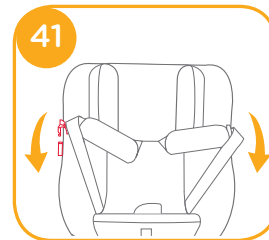

Détacher les parties souples

voir images 43 - 49

Appuyez sur le bouton rouge pour désengager la boucle. 43

Suivez les étapes 44 - 49 pour détacher les pièces souples.

Pour fixer à nouveau les parties souples, veuillez répéter les étapes ci-dessus dans l'ordre inverse.

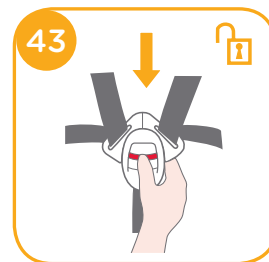

Entretien et maintenance

- ! Après avoir retiré la cale de l'insert, veuillez la ranger hors de portée des enfants.
- ! Veuillez laver la couverture du siège et le rembourrage interne à l'eau froide, à moins de 30 °C.
- ! Ne repassez pas les pièces souples.
- ! Ne nettoyez pas les pièces souples à sec ou à l'eau de javel.
- ! N'utilisez pas de détergents neutres non dilués, de l'essence ou d'autres solvants organiques pour laver le dispositif de retenue pour enfants amélioré ou la base. Cela pourrait endommager le dispositif de retenue pour enfants amélioré.
- ! N'essorez pas la housse du siège et le rembourrage interne pour les sécher. Ceci pourrait laisser des plis sur la housse du siège et le rembourrage interne.
- ! Veuillez laisser sécher la couverture du siège et le rembourrage interne à l'ombre.
- ! Veuillez retirer le dispositif de retenue pour enfants amélioré et la base du siège du véhicule si vous ne prévoyez pas de l'utiliser pendant une longue période. Placez le dispositif de retenue pour enfants amélioré dans un lieu frais et sec, hors de portée des enfants.
- ! Ne manipulez pas les connecteurs du harnais pendant le nettoyage

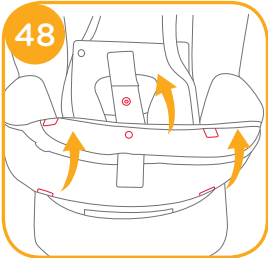
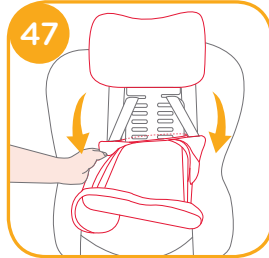
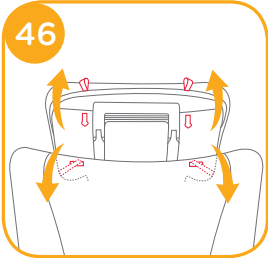
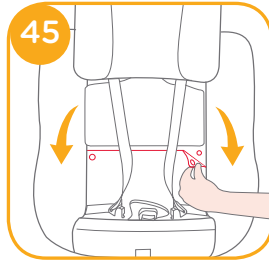
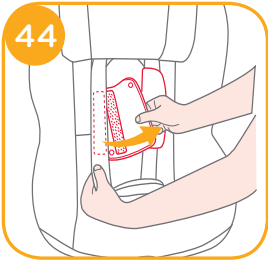

NL Welkom bij Joie™

Gefeliciteerd dat u nu lid bent van de Joie-familie! Het doet ons veel genoegen om deel te kunnen uitmaken van uw reis met uw kleintje. Onderweg met het verbeterde i-Spin 360-kinderzitje maakt u gebruik van een volledig gecertificeerd verbeterd i-Size-kinderzitje. Lees deze handleiding zorgvuldig en volg elke stap om voor een comfortabele rit en de beste bescherming van uw kind te zorgen.

Om dit verbeterde Joie-kinderzitje met de i-Size ISOFIX-aansluitingen volgens de ECE R129/02-richtlijn te kunnen gebruiken, moet uw kind aan de volgende voorwaarden voldoen.

Naar achteren kijkend: Lengte kind 40cm-105cm/gewicht kind ≤ 19 kg;
Naar voren kijkend: Lengte kind 76cm-105cm/gewicht kind ≤ 19 kg;

Voet

Lees alle aanwijzingen in deze handleiding voordat u het product opzet en gebruikt.

**! BELANGRIJK: BEWAREN VOOR LATER GEBRUIK.
LEES DIT ZORGVULDIG DOOR.**

Bewaar de handleiding in het bewaarvak achterop de voet zoals rechts is afgebeeld.

Bezoek voor informatie over de garantie onze website op joiebaby.com



Onderdelenlijst

Controleer op ontbrekende onderdelen. Neem contact op met de verkoper als iets ontbreekt.

- | | | | |
|---------|------------------------------|---------|---------------------------------|
| Afb. 1 | Hoofdsteun | Afb. 11 | Draaiknop |
| Afb. 2 | Zitkussen | Afb. 12 | Schouderriem |
| Afb. 3 | Gesp | Afb. 13 | Baby-inzetstuk |
| Afb. 4 | Instelknop voor de riemen | Afb. 14 | Instelhendel voor hoofdsteun |
| Afb. 5 | Instellen gordel | Afb. 15 | Afscherming voor inslag opzij |
| Afb. 6 | Smart Ride™-vergrendeling | Afb. 16 | Opbergvak instructiehandleiding |
| Afb. 7 | Steunvoet | Afb. 17 | ISOFIX-aansluiting |
| Afb. 8 | Instelknop steunvoet | Afb. 18 | ISOFIX-instelknop |
| Afb. 9 | Steunvoetindicator | Afb. 19 | ISOFIX geleiders |
| Afb. 10 | Instelknop achterover hellen | | |

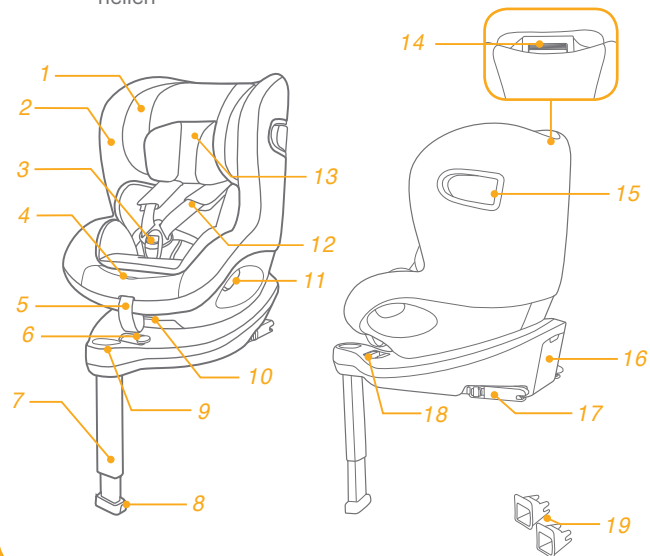

WAARSCHUWING

! Om dit verbeterde kinderzitje met de ISOFIX-aansluitingen volgens de ECE R129/02-richtlijn te kunnen gebruiken, moet uw kind aan de volgende voorwaarden voldoen.

Naar achteren kijkend:

Lengte kind 40cm-105cm/gewicht kind \leq 19kg;

Naar voren kijkend:

Lengte kind 76cm-105cm/gewicht kind \leq 19kg;

! **BELANGRIJK - NIET VOORUTI KIJKEND GEBRUIKEN VOORDAT HET KIND OUDER IS DAN 15 maanden (raadpleeg instructies)**

! Alle riemen waarmee het verbeterde kinderzitje aan het voertuig is bevestigd, moeten strak zitten, elke steunvoet moet in contact staan met de bodem van het voertuig, de riemen die het kind vasthouden, moeten zijn afgesteld op het lichaam van het kind, en de riemen mogen niet verdraaid zijn.

! Nadat uw kind in dit verbeterde kinderzitje is geplaatst, moet u de veiligheidsriem goed gebruiken en ervoor zorgen dat elke middelriem laag wordt gedragen zodat het bekken goed vastzit .,

! Dit verbeterde kinderzitje moet worden vervangen als ze onderworpen zijn geweest aan zware spanningen bij een ongeluk. Een ongeluk kan daar schade aan veroorzaken die u niet kunt zien.

WAARSCHUWING

! Houd rekening met het gevaar van het aanbrengen van veranderingen of aanvullingen aan het apparaat zonder goedkeuring van de bevoegde instantie, en het gevaar van het niet nauwkeurig volgen van de aanwijzingen als geleverd door de fabrikant van het verbeterde kinderzitje.

! Houd dit verbeterde kinderzitje uit de buurt van zonlicht, anders kan het te heet worden voor de huid van uw kind. Raak het verbeterde kinderzitje altijd aan voordat u het kind er in plaatst.

! Laat het kind niet zonder toezicht achter in het verbeterde kinderzitje.

! Bagage en andere voorwerpen die in geval van botsing letsel kunnen veroorzaken, moeten goed zijn vastgezet.

! Gebruik het verbeterde kinderzitje niet zonder de zachte onderdelen.

! Vervang de zachte onderdelen alleen door de onderdelen die door de fabrikant worden aanbevolen omdat de zachte onderdelen een integraal onderdeel vormen van de werking van het kinderzitje.

! Gebruik **GEEN** andere lastdragende contactpunten dan degene die in de aanwijzingen worden beschreven en die op het verbeterde kinderzitje zijn aangegeven.

WAARSCHUWING

- ! NOOIT dit verbeterde kinderzitje gebruiken in een voertuig met airbags indien gebruikt met de babymodus.
- ! Controleer voordat u dit verbeterde kinderzitje koopt of u het in uw auto kunt installeren.
- ! GEEN ENKEL verbeterd kinderzitje biedt volledige bescherming tegen letsel bij een ongeluk. Maar het juiste gebruik van het verbeterde kinderzitje vermindert het risico van ernstig letsel of de dood.
- ! Installeer dit verbeterde kinderzitje NIET zonder de aanwijzingen en waarschuwingen in deze handleiding te volgen, anders brengt u uw kind ernstig in gevaar.
- ! Gebruik dit verbeterde kinderzitje NIET als het is beschadigd of als onderdelen ontbreken.
- ! Kleed uw kind NIET in te ruimzittende kleding, omdat dit kan voorkomen dat uw kind goed en stevig wordt vastgezet met de schoudergordels en de kruisriem tussen de benen.
- ! Laat dit verbeterde kinderzitje NIET los of niet goed bevestigd in de auto staan omdat een niet goed vastgezet verbeterde kinderzitje rondgeslingerd kan worden en de inzittenden kan verwonden bij een scherpe bocht, plotseling remmen of een botsing.

WAARSCHUWING

- ! Gebruik NOOIT een tweedehands verbeterde kinderzitje of een verbeterde kinderzitje waarvan u de afkomst niet kent, omdat deze structurele schade kan bevatten die de veiligheid van uw kind in gevaar brengt.
- ! Gebruik NOOIT touwen of andere vervangingsmiddelen om het verbeterde kinderzitje in de auto vast te zetten of het kind in het verbeterde kinderzitje vast te maken.
- ! Zorg ervoor dat het verbeterde kinderzitje op zo'n manier geïnstalleerd wordt dat onderdelen niet in de weg zitten bij verplaatsbare stoelen of bij de werking van autodeuren.
- ! Neem contact op met de distributeur over onderhoud, reparaties en vervangen van onderdelen.
- ! Verwijder dit verbeterde kinderzitje van de autostoel als het gedurende langere tijd niet gebruikt wordt.
- ! De onderdelen van dit verbeterde kinderzitje mogen niet worden ingevet.
- ! Zet het kind altijd vast in het verbeterde kinderzitje, zelfs op korte tochtjes, omdat daarbij de meeste ongelukken plaatsvinden.
- ! Controleer de ISOFIX-geleiders regelmatig op vuil en maak ze zo nodig schoon. De betrouwbaarheid loopt terug door het binnendringen van vuil, stof, voedselresten, enz.
- ! Plaats ALLEEN de aanbevolen binnenkussens in dit verbeterde kinderzitje.

Noodgeval

Bij een noodsituatie of een ongeluk is het heel belangrijk om uw kind direct te laten verzorgen met eerste hulp en medische behandeling.

Productinformatie

"i-Size" (Integral Universal ISOFIX Enhanced Child Restraint Systems) is een categorie van het kindersysteem voor gebruik bij alle i-Size-stoelposities van een voertuig.

1. Volgens de ECE R129/02 richtlijn is het product een Universele ISOFIX-klasse ISO / F2X, ISO/ R2 verbeterd kinderzitje en moet dit worden gemonteerd met de ISOFIX-aansluitingen.
2. Dit is een "i-Size" verbeterd kindersysteem. Het is goedgekeurd volgens richtlijn nr.129, voor gebruik in voor "i-Size geschikte" standen van autostoelen zoals is aangegeven door de fabrikant van de auto in de handleiding.
3. Neem in geval van twijfel contact op met de fabrikant van het verbeterde kindersysteem of de verkoper.



Materiaal Kunststoffen, metaal, geweven stoffen
Patent nr. Patent aangevraagd

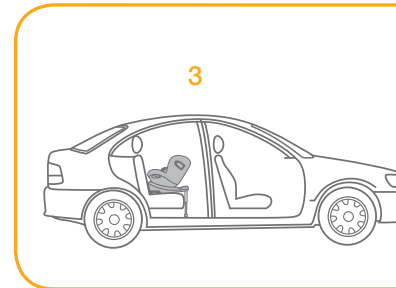
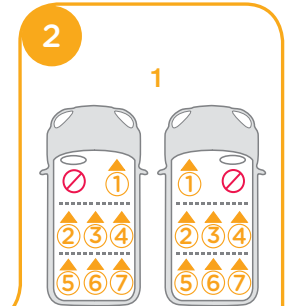
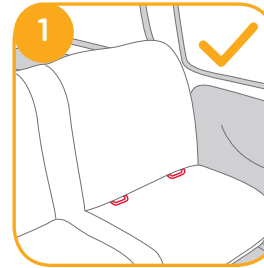

Installatiekwesties

zie afbeeldingen 1 - 2

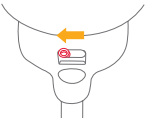

De installatiemodus kiezen

	Grootte kind	Installatie-stand	Installatie	Referentie-leeftijd	Schuine stand
ECE R129/02	40cm-105cm/ ≤ 19kg	Achteruit kijkende modus		Ongeveer 4 jaar	Stand 1-6
	76cm-105cm/ ≤ 19kg	Vooruit kijkende modus		15 maanden tot ongeveer 4 jaar	Stand 1-6

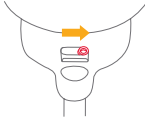
Leeftijd van kind	Installatie-stand	Installatie	Smart Ride™ vergrendeling
0-15M	Achteruit kijkende modus		
> 15M	Achteruit/ Vooruit kijkende modus	 of 	

De voet installeren

zie afbeeldingen 3 - 12

! Nadat de voet op de autostoel is geplaatst, trekt u de steunvoet omlaag naar de vloer. 3

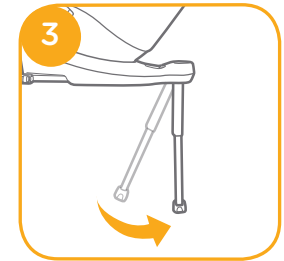

! Plaats ISOFIX-geleiders om te helpen bij de installatie. 4 -1

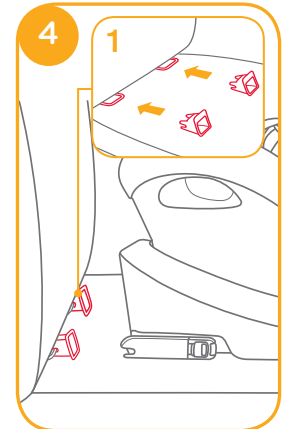

! Er zijn 11 afstelbare standen voor ISOFIX. Terwijl u op de ISOFIX-knop drukt **5 -1**, trekt u de ISOFIX-aansluiting eruit. **5 -2**

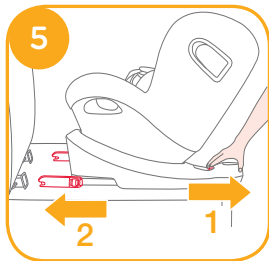

! Controleer of beide ISOFIX-aansluitingen stevig vast zitten aan hun ISOFIX-ankerpunten. De kleur van de indicatoren op beide ISOFIX-connectoren moet volledig groen zijn. **6 -1**

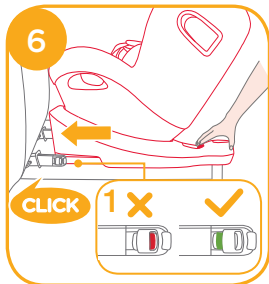

! Na het succesvol installeren van de ISOFIX-aansluitingen, drukt u nogmaals op de ISOFIX-instelknoppen terwijl u de stoel naar achteren duwt tegen de rugsteun van het voertuig. **6**

! Na het bevestigen van de ISOFIX, trekt u de steunvoet omlaag naar de vloer. Als de indicator voor de steunvoet groen wordt, is deze goed geplaatst.

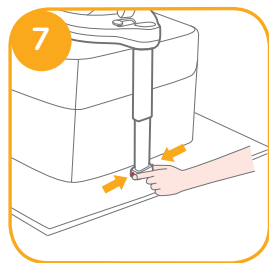

! Knijp de ontgrendelknop van de steunvoet in en pas dan de lengte van de steunvoet aan. **7**

! De steunvoet heeft 19 standen. Als de steunvoetindicator rood is, betekent dit dat de steunvoet in de verkeerde stand staat. **8**

! Zorg ervoor dat de steunvoet volledig in contact is met de vloer van het voertuig. Rood wijst op een onjuiste installatie. **8**

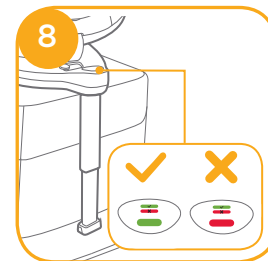

! Controleer of de voet goed vast zit door aan beide ISOFIX-aansluitingen te trekken.

! De ISOFIX-aansluitingen moeten worden aangesloten en vergrendeld in de ISOFIX-ankerpunten. **9 -1**

! De steunvoet moet goed zijn geplaatst en de indicator moet groen zijn. **9 -2**

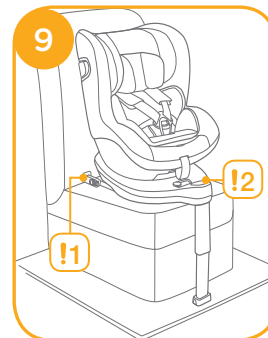

De voet verwijderen

Om de voet te verwijderen van het voertuig, drukt u op de ISOFIX-instelknop 10-1 en trekt u de voet terug van de stoel. 10-2

Druk vervolgens op de aansluitingen van de ISOFIX van het voertuig. 11

Voor het voorkomen van schade tijdens transport, drukt u op de ISOFIX-instelknop 12-1 en vouwt u de aansluiting volledig. 12-2

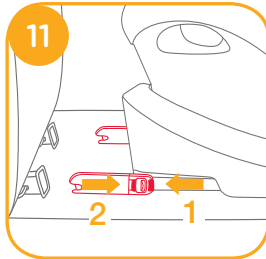
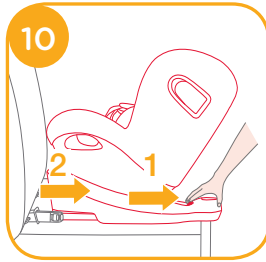

Gebruik de afscherming voor inslag opzij

zie afbeeldingen 13 - 15

! Zorg ervoor dat de afscherming voor inslag opzij is vergrendeld in de geopende stand voor maximale veiligheid bij inslag opzij.

1. Afschermingen voor inslag opzij worden automatisch geactiveerd wanneer de gordelgesp weer in positie wordt geplaatst en de gordel wordt vastgemaakt en beide zijden worden automatisch geopend. 13-1 13-2

2. De bescherming tegen inslag opzij tegenover het portier kan worden gesloten voor meer zitruimte, indien nodig. De zijde het dichtst bij de buitenkant van het voertuig moet altijd in de geopende stand staan. 14-1 14-2

3. De afscherming voor inslag opzij kan handmatig worden geopend als getoond in 15.

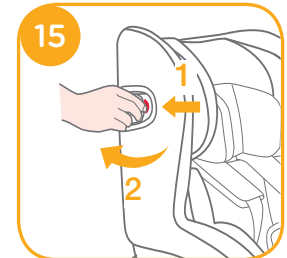
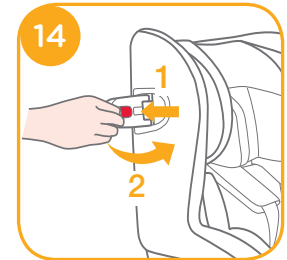
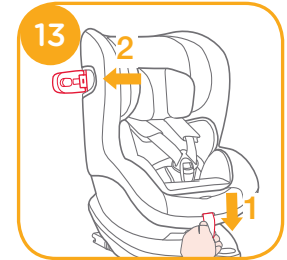

Instelling schuine stand

zie afbeeldingen 16 - 17

Knijp de instelknop schuinstand in 16, om het verbeterde kinderzitje in de juiste stand te zetten. De hoeken van de stand zijn afgebeeld in afb. 17

Controleer de stand van de steunvoet nadat u de schuinstand hebt gewijzigd.

Er zijn 6 schuinstanden voor de achteruit kijkende modus en 6 schuinstanden voor de vooruit kijkende modus.

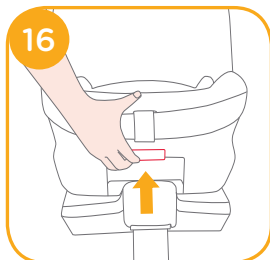

Hoogteafstelling voor hoofdsteun en schouderriemen

zie afbeeldingen 18 - 20

1. Pas de hoogteteun aan en controleer op dezelfde hoogte of eronder of de schouderriemen voor de juiste hoogte zijn volgens 18

! Bij gebruik in de achteruit kijkende stand moet de hoogte voor de schouderriemen gelijklopen met of lager staan dan de schouders van het kind. 18

! Bij gebruik in de vooruit kijkende stand moet de hoogte voor de schouderriemen gelijklopen met de bovenkant van de schouders van het kind. 18

2. Knijp in de hendel voor de afstelling van de hoofdsteun 19 en trek tegelijkertijd de hoofdsteun op of druk het omlaag tot het in een van de 6 standen klikt. De standen van de hoofdsteun zijn afgebeeld in 20

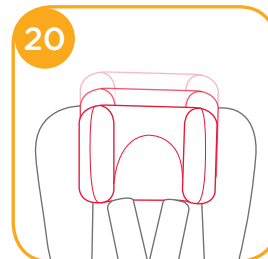
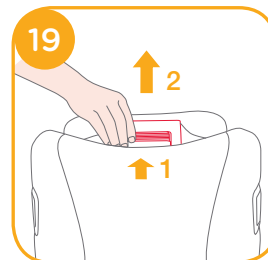

De achteruit kijkende modus gebruiken

(Lengte kind 40cm-105cm/gewicht kind \leq 19kg/kind - 4 jaar oud)

zie afbeeldingen 21 - 32

- ! Installeer het verbeterde kinderzitje op de autostoel en plaats het kind vervolgens in het verbeterde kinderzitje.
 - ! Schuif de Smart Ride™-vergrendeling naar links wanneer het verbeterde kinderzitje in de achteruit kijkende modus wordt gebruikt.
1. Druk op de ISOFIX-instelknop 22-1 en trek de voet terug van de stoel van het voertuig.
 2. Druk op de draaiknop om te draaien voor eenvoudiger plaatsen/uitnemen van het kind aan de zijkant, en draai de stoel vervolgens naar de achteruit kijkende stand. 23&24
 - ! Druk op de draaiknop op een van beide zijden voor het draaien van het verbeterde kinderzitje.

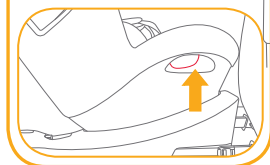
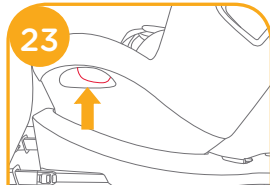
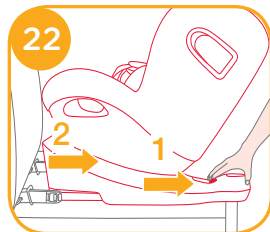
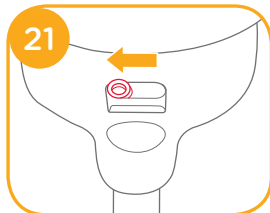

3. Na het succesvol installeren van de ISOFIX-aansluitingen, drukt u nogmaals op de ISOFIX-instelknoppen terwijl u de stoel naar achteren duwt tegen de rugsteun van het voertuig. 25-1 25-2

! De ISOFIX-aansluitingen moeten worden aangesloten en vergrendeld in de ISOFIX-ankerpunten. 26-1

! De steunvoet moet goed zijn geplaatst en de indicator moet groen zijn. 26-2

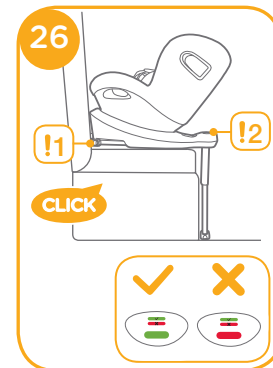
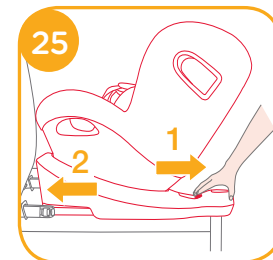

Het kind vastzetten

1. Druk op de instelknop spanband terwijl u de schoudergordels uitrekt naar de gewenste lengte (trek vanaf onder de vaste schouderkussens om te verlengen). **27**
2. Maak de gesp van de gordels los door op de rode knop te drukken. **28**
3. Maak de gespen aan beide zijden van de stoel vast als getoond in **29**, die zich bevinden aan beide zijden van de stoel zodat het kind gemakkelijker in de achteruit kijkende modus geplaatst kan worden.
4. Zorg er voor dat de wig voor het kinderinzetstuk gemonteerd is voordat u het voor een heel klein kind gebruikt. **30**

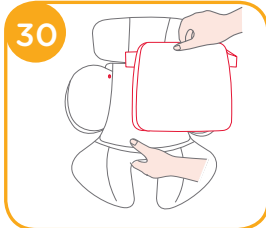
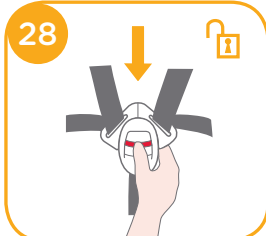
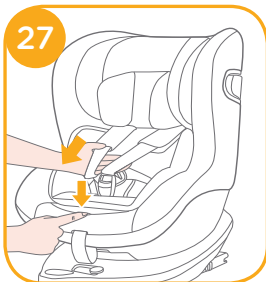

Verwijder het hoofdsteundeel van het baby-inzetstuk als het hoofd van het kind niet langer comfortabel past.

Verwijder het lichaamsinzetstuk als het lichaam van het kind niet langer comfortabel past.

Maak de clips op de hoofdsteun los om het hoofddeel van het inzetstuk te verwijderen.

1

2

Verwijder het kinderinzetkussen door de klemmen los te maken zodat er meer ruimte ontstaat als het kind niet comfortabel kan zitten. U kunt het kussen apart gebruiken zonder het aan het inzetstuk te bevestigen om de rug van het kind te ondersteunen voor meer comfort.

We adviseren het gebruik van het volledige baby-inzetstuk zolang de baby kleiner is dan 60cm of tot het te groot is voor het inzetstuk. Het babyinzetstuk verbetert de bescherming tegen zijdelingse inslagen.

5. Zet het kind in het verbeterde kinderzitje en steek beide armen door de riemen.
- ! Nadat het kind in het zitje is geplaatst, moet u controleren of de schouderriemen op de juiste hoogte zitten.
6. Maak de gesp vast. Raadpleeg **31**

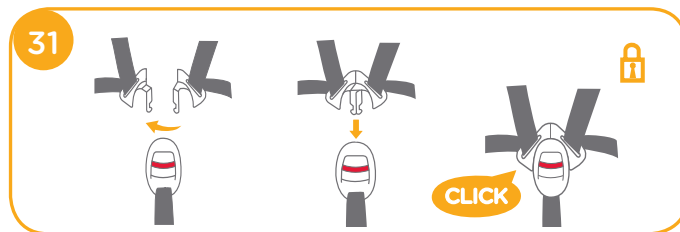

7. Trek de rieminstelling omlaag en stel hem op de juiste lengte af om ervoor te zorgen dat uw kind goed vast zit. [32](#)

! Houd het kind altijd goed vast in de gordels door het wegnemen van alle vrije ruimte.



2. Druk op de draaiknop om te draaien voor eenvoudiger plaatsen/uitnemen van het kind aan de zijkant, en draai de stoel vervolgens naar de vooruit kijkende stand. [35&36](#)

! Druk op de draaiknop op een van beide zijden voor het draaien van het verbeterde kinderzitje.

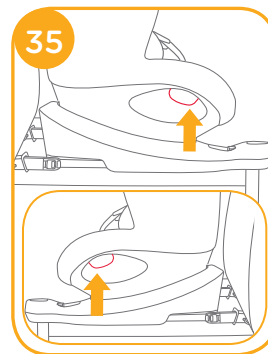

De vooruit kijkende modus gebruiken

(Lengte kind 76cm-105cm/gewicht kind \leq 19kg/15 maanden - 4 jaar oud)

zie afbeeldingen [33](#) - [41](#)

! Installeer het verbeterde kinderzitje op de autostoel en plaats het kind vervolgens in het verbeterde kinderzitje.

! Schuif de Smart Ride™-vergrendeling naar rechts wanneer het verbeterde kinderzitje in de vooruit kijkende modus wordt gebruikt. [33](#)

1. Druk op de ISOFIX-instelknop [34](#) -1 en trek de voet terug van de stoel van het voertuig. [34](#) -2

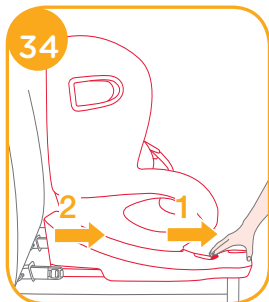
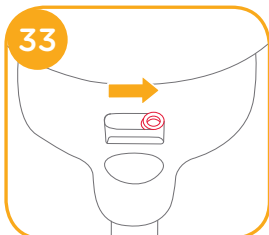

3. Na het succesvol installeren van de ISOFIX-aansluitingen, drukt u nogmaals op de ISOFIX-instelknoppen terwijl u de stoel naar achteren duwt tegen de rugsteun van het voertuig. [37](#) -1 [37](#) -2

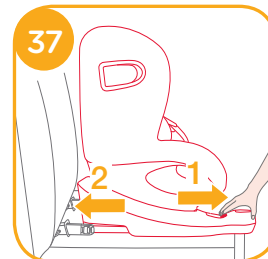

! De ISOFIX-aansluitingen moeten worden aangesloten en vergrendeld in de ISOFIX-ankerpunten. 38 -1

! De steunvoet moet goed zijn geplaatst en de indicator moet groen zijn. 38 -2

Het kind vastzetten

1. Druk op de instelknop spanband terwijl u de schoudergordels uitrekt naar de gewenste lengte (trek vanaf onder de vaste schouderkussens om te verlengen). 39

2. Maak de gesp van de gordels los door op de rode knop te drukken. 40

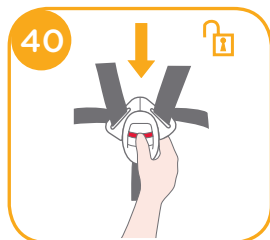
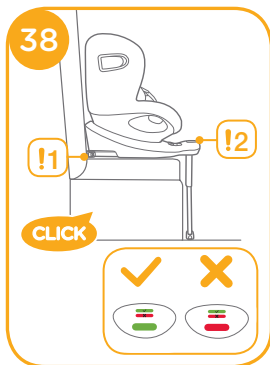

3. Maak de gespen aan beide zijden van de stoel vast als getoond in 41, die zich bevinden aan beide zijden van de stoel zodat het kind gemakkelijker in de vooruit kijkende modus geplaatst kan worden.

4. Gebruik niet het inzetstuk voor een klein kind als u het verbeterde kinderzitje in de vooruit kijkende modus installeert.

5. Zet het kind in het verbeterde kinderzitje en steek beide armen door de riemen. Maak de gesp vast.

! Nadat het kind in het zitje is geplaatst, moet u controleren of de schouderriemen op de juiste hoogte zitten.

6. Trek de rieminstelling omlaag en stel hem op de juiste lengte af om ervoor te zorgen dat uw kind goed vast zit. 42

! Houd het kind altijd goed vast in de gordels door het wegnemen van alle vrije ruimte.



Zachte voorwerpen losmaken

zie afbeeldingen 43 - 49

Druk op de rode knop om de riem te ontgrendelen. 43

Volg de stappen 44 - 49 voor het losmaken van zachte voorwerpen.

Om het zachte materiaal opnieuw te bevestigen, herhaalt u de bovenstaande stappen in omgekeerde volgorde.

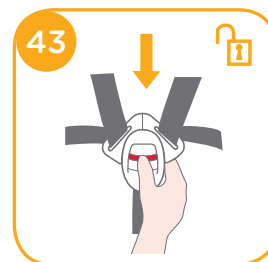

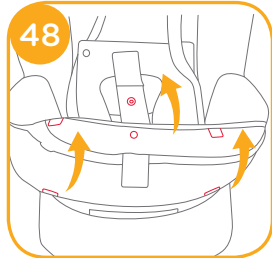
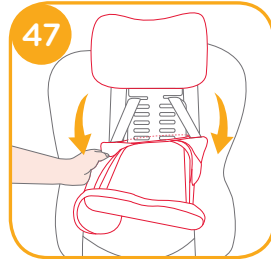
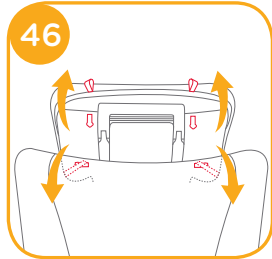
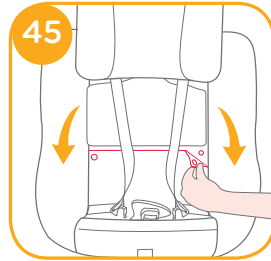
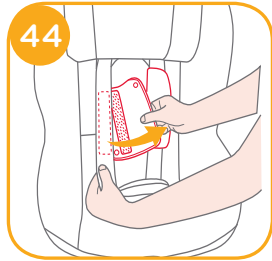

Verzorging en onderhoud

- ! Nadat u het schuim uit het inzetstuk hebt verwijderd, moet u het ergens opbergen waar uw kind er niet bij kan.
- ! Was de zachte voorwerpen en binnenvoering met koud water onder 30°C.
- ! De zachte voorwerpen niet strijken.
- ! De zachte voorwerpen niet bleken of laten stomen.
- ! Gebruik geen onverdund schoonmaakmiddel, benzine of andere organische materialen om het verbeterde kinderzitje of de voet te wassen. Dat kan het verbeterde kinderzitje beschadigen.
- ! De stoelbedekking en binnenvoering niet uitwringen om ze te drogen. Daardoor kunnen de stoelbedekking en binnenvoering kreukelen.
- ! Hang de stoelbedekking en binnenvoering in de schaduw op.
- ! Haal het verbeterde kinderzitje en de voet uit de autostoel als het voor langere tijd niet wordt gebruikt. Berg het verbeterde kinderzitje op een koele en droge plaats op, waar uw kind er niet bij kan.
- ! Knoei niet met de gordelaansluitingen tijdens reiniging.





Allison Baby UK Ltd.
Venture Point, Towers Business Park,
Rugeley, Staffordshire, WS15 1UZ

bring the kids™

Share the joy at joiebaby.com

P-IM0459G_1