

 **Vacmaster**[®]

30L | 1600W
VK1630SWC

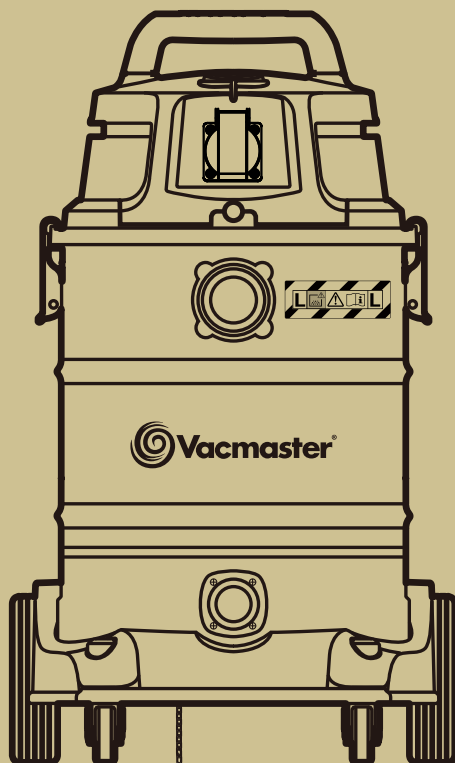

IPX4

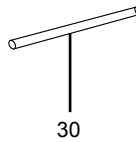
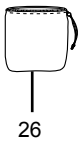
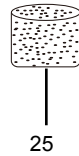
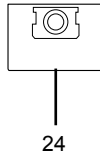
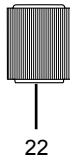
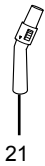
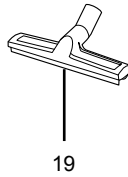
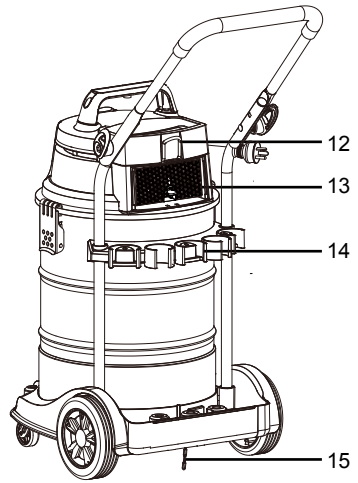
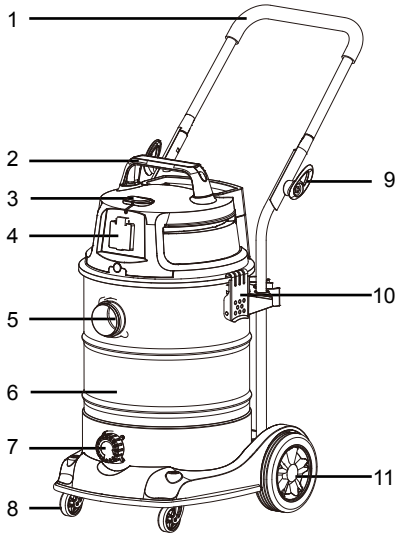

TABLE OF CONTENTS

SECTION	PAGE
Symbols.....	6
Safety Information.....	7
Unpacking & Checking Carton Contents.....	9
Assembly.....	9
Operation.....	10
Maintenance.....	12
Troubleshooting.....	13
Technical Data.....	14
Recycling and Disposal.....	14
Plug/Fuse Replacement (UK & Ireland Only).....	14

Thank you for purchasing this Vacmaster® wet and dry vacuum cleaner. Feel confident that with Vacmaster® you are obtaining a high quality product engineered for optimal performance. This vacuum cleaner is suitable for use with both liquids and dry materials.

FOR YOUR SAFETY: CAREFULLY READ AND UNDERSTAND ALL INSTRUCTIONS.

SYMBOLS



Vacuum cleaners of dust category L according to IEC/EN 60335-2-69 for **dry vacuuming** of materials with an exposition limit value $> 1\text{mg}/\text{m}^3$ that are hazardous to one's health.



WARNING: The vacuum cleaner contains materials that are hazardous to one's health. Have the emptying and maintenance, incl. the disposal of dust-collection container, carried out by specialists. Appropriate protective equipment is required. Do not operate the vacuum cleaner without the complete filter system. Otherwise there is danger to your own health.

SAFETY INFORMATION

READ AND UNDERSTAND ALL INSTRUCTIONS BEFORE USING THIS VACUUM CLEANER.

When using the equipment, a few safety precautions must be observed to avoid injuries and damage. Please read the complete operating manual with due care. Keep this manual in a safe place so that the information is always available. If you give the equipment to any other person, give them these operating instructions as well. We cannot accept any liability for damage or accidents which arise due to a failure to follow these instructions and the safety information.

- Never leave the appliance switched on unattended, if you leave the work area, switch the appliance off or unplug it from the power supply.
- Do not vacuum or use this Wet and Dry Vacuum cleaner near flammable liquids, gases or explosive vapours like gasoline or other fuels, lighter fluids, cleaners, oil-based paints, natural gas, hydrogen, or explosive dusts like coal dust, magnesium dust, grain dust or gun powder. Sparks inside the motor can ignite flammable vapours or dust.
- This vacuum cleaner is not suitable for the vacuuming of asbestos or asbestos dust.
- Do not vacuum anything that is burning or smoking, such as cigarettes, matches, or hot ashes.
- Ensure the hose and connections are always pointed away from the users face, hair, ears and eyes during operation and never direct the nozzle towards persons or animals.
- Clear the working area of any items or precessions that you do not wish to be vacuumed before operation.
- Keep cord away from heated surfaces.
- Do not expose to rain. Store indoors.
- Do not unplug by pulling on the cord. To unplug, grasp the plug, not the cord.
- Do not use with damaged cord, plug or other parts.

- Do not pull or carry by cord, use cord as handle, close a door on cord, or pull cord around sharp edges or corners.
- Do not handle the plug or vacuum cleaner with wet hands.
- To reduce the risk of health hazards from vapours or dusts, do not vacuum toxic materials.
- Frequently check that the float valve positioned underneath the motor is able to move freely.
- Do not use or store near hazardous materials.
- Do not use this vacuum cleaner with a torn filter or without the filter installed.
- Do not allow to be used as a toy. Close attention is necessary when used by or near children.
- To reduce the risk of injury from accidental starting, unplug power cord before changing or cleaning filter.
- Do not leave vacuum cleaner unattended when plugged in. Unplug from power supply when not in use and before carrying out maintenance.
- Turn off Wet and Dry Vacuum cleaner before unplugging.
- Do not cover the ventilation openings. Do not vacuum with any ventilation openings blocked; keep free of dust, lint, hair or anything that may reduce air flow.
- Keep hair, loose clothing, fingers, all parts of body away from openings and moving parts.
- If the supply cord is damaged, it must be replaced by the manufacturer, a qualified service agent or similarly qualified persons in order to avoid a hazard.
- This appliance is not intended for use by persons (including children) with reduced physical, sensory or mental capabilities, or lack of experience and knowledge, unless they have been given supervision or instruction concerning use of the appliance by a person responsible for their safety.
- Children should be supervised to ensure that they do not play with the appliance.
- For additional protection: It is recommended that this vacuum cleaner can be used in conjunction with residual current device (RCD) with a rated residual current of 30mA or less.
- Always unplug the appliance after use and before cleaning or changing the filters or accessories.

⚠ WARNING: When carrying out service or repair operations, all contaminated items which cannot be satisfactorily cleaned are to be disposed of; such items shall be disposed of in impervious bags in accordance with any current regulation for the disposal of such waste.

UNPACKING AND CHECKING CARTON CONTENTS

1	Push/Pull Handle	17	Extension Wand (x2)
2	Carry Handle	18	Crevice Tool
3	On/Off Switch	19	Floor Nozzle
4	Power Take-off Socket	20	Round Dust Brush
5	Suction Port	21	Handle with Air Flow Regulation
6	Container	22	Cartridge Filter
7	Drainage Port	23	Filter Retainer
8	Front Caster	24	Dust Bag
9	Wing Knob	25	Foam Filter
10	Latch	26	Nylon Pre-filter
11	Rear Wheel	27	Washer (x4)
12	Hook / Power Cable Hook	28	Hub Cap (x2)
13	Exhaust Filter	29	Wheel Retaining Pin (x2)
14	Accessory Storage	30	Wheel Axle
15	Anti- static Chain	31	Instruction Manual
16	Hose		

ASSEMBLY

NOTE: A Phillips screwdriver is required. 

1. Remove all the contents from inside of the vacuum cleaner container.
2. Turn the container upside down and insert the feet with casters into the slots and apply pressure until they click into place (Fig. 1).
3. Insert the wheel axle into the rear wheel housing on the base. Insert a washer onto the axle followed by the rear wheel and another washer. Insert the wheel retaining pin into the hole on the end of the axle to lock into place. Push fit the hub cap onto the wheel. Repeat the same steps on the other end of the axle (Fig. 2).
4. Unfold the upper handle assembly into the upright position. The upper handle has two adjustable height positions. Secure in place by tightening the wing knobs clock-wise (Fig. 3).
5. Your vacuum cleaner comes ready for dry vacuum cleaning with the cartridge filter. If the cartridge filter and nylon pre-filter are not installed, refer to page 10.
6. Optionally, for improved dust filtration, fully fit the dust bag flange onto the inlet stub (Fig. 4).
7. For wet vacuuming, replace the cartridge filter and pre-filter with the foam filter supplied. Do not use a dust bag when wet vacuuming. If foam filter is not installed, refer to page 11.
8. Secure the power head back on the container, using the 2 side latches. Insert the locking end of the hose into the suction port of the container and turn clockwise to lock into place (Fig. 5).
9. Choose the desired accessories and/or extension wands and push fit onto the hose nozzle.

OPERATION

1. Switching On/Off

Connect the mains plug to a suitable power outlet.

Position	Status
I	on
O	off
II	automatic synchronized start-up



2. Power Tool Take-Off Operation (Fig. 6)



WARNING: Always check the maximum wattage compatibility of the power tool take off socket against the desired power tool before connecting to prevent overloading.

- 1) Connect the power cable of your power tool to the power take-off socket.
- 2) If applicable, connect the vacuum suction hose to the dust extractor connector on your tool with the supplied adaptor.

- 3) Switch the vacuum cleaner to position II, as described in Switching ON/OFF. The moment you switch on the power tool, the vacuum cleaner will also switch on. Once the electrical appliance has been switched off, the vacuum cleaner switches off following a time lapse (around 5 second) to allow the suction tube to be emptied.

3. Dry & Wet Vacuum Operation

 **WARNING: ENSURE YOU READ, UNDERSTAND AND APPLY SECTION ENTITLED 'SAFETY INFORMATION'.**

- 1) Verify that the correct filter is installed for wet or dry vacuuming and the container latches are secured.
- 2) Secure the locking end of the hose into the vacuum suction port.
- 3) Push the desired accessories onto the hose nozzle. The air flow regulation allows you to change vacuum cleaner suction. For best cleaning results, fully close the air flow regulation (Fig. 7).
- 4) Plug the power cord into a power outlet.
- 5) Turn on the motor by assigning the switch to the "I" ON position.
- 6) Once you have completed vacuuming, switch to the "O" OFF position and unplug the power cord from the power.

For Dry Vacuuming:

 **WARNING: BEFORE INSTALLING, REMOVING OR CLEANING THE VACUUM CLEANER FILTER, ENSURE THAT THE POWER CORD IS UNPLUGGED AND SWITCHED OFF.**

- 1) To prepare your vacuum cleaner for dry vacuuming, install the cartridge filter over the filter cage with the flat end of the filter towards the vacuum power head. Carefully push filter until it sits flush forming a tight seal.
- 2) Place the filter retainer cap on top of cartridge filter over the raised lip and tighten the retainer lock clockwise to secure against the internal filter cage (Fig. 8).
- 3) Fit the nylon pre-filter over the cartridge filter and secure with the draw string (Fig. 9).
- 4) Optionally, fully fit the dust bag flange onto the inlet stub. The Vacuum cleaner can be used with or without dust bags.

IMPORTANT: Check the filter regular for optimal performance. An old or blocked filter will reduce suction performance.

For Wet Vacuuming:

- 1) To prepare your vacuum cleaner for wet vacuuming, remove the retainer cover and the dry use cartridge filter and nylon pre-filter.
- 2) Carefully install the supplied foam filter over the internal filter cage, making sure the whole cage is covered (Fig. 10).

 **WARNING:**
DO NOT USE THE CARTRIDGE FILTER FOR WET VACUUMING.
DO NOT USE A DUST COLLECTION BAG FOR WET VACUUMING.

IMPORTANT! When vacuuming large quantities of liquids, do not immerse the nozzle completely; leave a gap at the tip of the nozzle to allow air inflow. The machine is fitted with a float valve that stops the suction action when the container reaches its maximum capacity. You will notice an increase in motor noise. When this happens, turn off the machine, disconnect from power supply, and drain the liquid. To continue vacuuming, replace the drainage cap.

MAINTENANCE



WARNING: REMOVE THE POWER CORD FROM THE POWER SUPPLY BEFORE CARRYING OUT ANY MAINTENANCE.

- 1) Keep all safety devices, air vents and the motor housing free of dirt and dust. Use a soft, dry brush to clean the equipment regularly.
- 2) Clear all dirt or debris from the collection tank after each use. Allow to dry before replacing the power head. Do not use cleaning agents or solvents; these may damage the appliance.
- 3) Check the hose, attachments, and power cord to verify that they have not been damaged or any debris is trapped and blocking airflow.

1. Cleaning Cartridge Filter

Remove the filter and clean by gently tapping or brushing off dirt. For optimal performance it is recommended to replace the old filter with a new filter regularly.

2. Cleaning Foam Filter & Nylon Pre-filter

Remove the foam filter or nylon pre-filter. Use a mild soap and water solution to wash and rinse with clean water (Fig. 11). Allow filter to air dry before installing and using again.

3. Cleaning & Replacing Exhaust Filter

- 1) Unlock the exhaust filter door by lifting the locking tab upwards to release. Pull the door out (Fig. 12).
- 2) Remove the exhaust filter from the vacuum and clean by gently tapping or brushing off dirt. For optimal performance it is recommended to replace the old filter with a new filter regularly (Fig. 13).
- 3) Install the cleaned or new filter. Then insert the filter door tabs into the upper slots and lock the filter door into place.

TROUBLESHOOTING



WARNING: TO REDUCE THE RISK OF ELECTRIC SHOCK-UNPLUG BEFORE TROUBLESHOOTING.

Cleaning Performance

Vacmaster vacuum cleaners are tested for endurance. If your motor is operating, then the most likely cause for a loss in suction is a blockage or an opening in the vacuum.

To maintain a high cleaning performance from your machine, it is important to replace or clean cartridge filters as necessary. Replace full dust bags to prevent performance drops. A performance drop with clean filters can only be caused by a blockage in the tools or the hose.

PROBLEM	POSSIBLE CAUSE	SOLUTION
The appliance does not work.	No power.	Check the power supply and fuse.
	Functional fault in the power cord, switch, or motor.	Have the damaged part checked by qualified personnel or contact the after sales helpline.
Dust is escaping from the motor cover.	The cartridge filter is missing or damaged.	Put in a cartridge filter or replace it.
	Misuse the cartridge filter when wet vacuuming, causing the damage of cartridge filter.	Replace the damaged cartridge filter with a new one when dry vacuuming.
	Misuse the foam filter when dry vacuuming.	Replace the foam filter with the cartridge filter.
Power tool take-off socket does not work.	Power tool wattage is not compatible with the power take-off socket.	Check the wattage is compatible with the power tool take-off socket.
	Incorrect operating mode selected.	Ensure the switch is moved into position II.
Low suction power and high operating noise / vibrations.	Dust bag is full.	Replace the dust bag.
	Suction nozzle, hose, or tank inlet is blocked.	Check the suction nozzle, hose, and tank inlet for obstructions.
	Cartridge filter is blocked.	Remove the cartridge filter and clean.
	Float valve has closed.	Empty the container of any liquid waste and ensure the float valve located underneath the filter is able to move freely.

TECHNICAL DATA

Model Number	VK1630SWC
Motor	220-240V~50Hz
Power Input	1600W
Max. Power Consumption Of the Power	1390W for BS Socket
Tool Take-Off Socket Outlet	2080W for VDE Socket
Tank Volume	30L
Net Weight	8.3 kg
Max. Vacuum Pressure	27kPa / 270hPa
Max. Flow Rate	52L/s / 187.2m ³ /h

RECYCLING AND DISPOSAL



This marking indicates that this product should not be disposed with other household wastes throughout the EU. The machine must be delivered in rigid packaging to avoid damage during transportation. The packaging and the machine itself are manufactured from recyclable materials and should be disposed of accordingly.

PLUG/FUSE REPLACEMENT (UK & IRELAND ONLY)

This product is fitted with a non-rewirable plug. If the plug has to be changed, refer to the picture below.

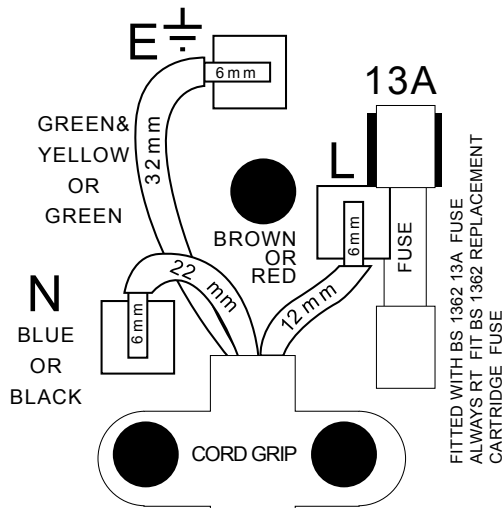

SECTION	PAGE
Symboles.....	15
Consignes de sécurité.....	16
Déballage et vérification du contenu du carton.....	19
Montage.....	20
Fonctionnement.....	21
Entretien.....	22
Dépannage.....	23
Caractéristiques techniques.....	25
Recyclage et mise au rebut.....	25

Merci d'avoir acheté cet aspirateur eau et poussières Vacmaster®. Soyez persuadé qu'avec Vacmaster®, vous venez de faire l'acquisition d'un produit de qualité supérieure conçu pour offrir des performances optimales. Cet aspirateur est conçu pour être utilisé tant avec des matériaux humides qu'avec des matériaux secs.

POUR GARANTIR VOTRE SÉCURITÉ: VEUILLEZ LIRE ATTENTIVEMENT ET ASSIMILER TOUTES LES CONSIGNES. CONSERVER CETTE NOTICE POUR TOUTE CONSULTATION ULTERIEURE.INSTRUCTIONS.

SYMBOLES



Aspirateurs de catégorie L pour poussières conforme à la norme IEC/EN 60335-2-69 pour **aspiration de matériaux** secs dont la valeur limite d'exposition est supérieure à 1 mg/m3 et qui sont dangereux pour la santé.



AVERTISSEMENT: L'aspirateur peut contenir des matériaux dangereux pour la santé. Veuillez confier la vidange et l'entretien, y compris la mise

au rebut des conteneurs de collecte de poussière à des spécialistes. Un équipement de protection approprié est requis. Ne pas faire fonctionner l'aspirateur sans le système de filtre complet. Dans le cas contraire, votre santé est en danger.

VEUILLEZ LIRE ET ASSIMILER TOUTES LES CONSIGNES AVANT D'UTILISER CET ASPIRATEUR.

Des mesures de sécurité doivent être prises pour éviter des dommages et blessures lors de l'utilisation de cet appareil. Veuillez lire attentivement l'intégralité du présent manuel d'utilisation. Conservez le présent manuel dans un endroit sûr afin de toujours avoir ces instructions à votre portée. En cas de cession de l'appareil à toute autre personne, donnez-lui également les présentes instructions d'utilisation. Nous déclinons toute responsabilité pour tous dommages ou accidents résultant du non-respect du présent mode d'emploi et des consignes de sécurité.

- Ne jamais laisser sans surveillance l'appareil mis sous tension. Si vous quittez la zone de travail, mettez hors tension l'appareil ou débranchez-le de la source d'alimentation.
- Ne pas aspirer ou utiliser cet aspirateur eau et poussières à proximité de liquides ou de gaz inflammables, ou de vapeurs explosives, notamment de l'essence ou tous autres combustibles, de l'essence à briquet, des produits de nettoyage, de la peinture à l'huile, du gaz naturel, de l'hydrogène ou des poussières explosives telles que de la poussière de charbon, de la poussière de magnésium, de la poussière de grain ou de la poudre à canon. Des étincelles à l'intérieur du moteur risquent d'enflammer des vapeurs ou poussières inflammables.
- Cet aspirateur n'est pas adapté à l'aspiration d'amiante ou de la poussière d'amiante.
- N'aspirez pas de matières en combustion ou qui dégagent de la fumée, comme des cigarettes, des allumettes ou des cendres chaudes.
- Assurez-vous que le tuyau et les raccords sont toujours éloignés du visage, des cheveux, des oreilles et des yeux de l'utilisateur en cours de fonctionnement et ne jamais diriger la buse vers des personnes ou des animaux.

- Dégagez la zone de travail de tout article ou pièce que vous ne souhaitez pas aspirer avant de l'utiliser.
- Maintenez le cordon à l'écart de toutes surfaces chaudes.
- Ne pas exposer à la pluie. Rangez l'appareil à l'intérieur.
- Ne pas débrancher l'appareil en tirant sur son cordon. Pour débrancher, saisissez la fiche, pas le cordon.
- Ne pas utiliser si le cordon, la fiche ou d'autres pièces sont endommagés.
- Ne tirez ou ne portez pas l'appareil en utilisant le cordon. N'utilisez pas celui-ci comme poignée ou pour fermer une porte et ne l'enroulez pas autour de bords coupants ou d'arêtes vives.
- Ne pas manipuler la fiche d'alimentation ou l'aspirateur avec des mains mouillées.
- Afin de réduire tous risques pour la santé provenant des vapeurs ou poussières, n'aspirez pas de matières toxiques.
- Assurez-vous fréquemment que le flotteur placé sous le moteur peut se déplacer librement.
- N'utilisez pas et n'entrez pas l'aspirateur à proximité de matériaux dangereux.
- Ne pas utiliser cet aspirateur si le filtre est déchiré ou sans le filtre installé.
- Ne pas permettre que l'appareil soit utilisé comme un jouet. Soyez très attentif s'il est utilisé par des enfants ou si des enfants se trouvent à proximité.
- Afin de réduire les risques de blessures provoquées par un démarrage accidentel, débranchez le cordon d'alimentation avant le changement ou le nettoyage du filtre.
- Ne pas laisser l'aspirateur sans surveillance lorsqu'il est branché. Débranchez-le de la source d'alimentation lorsqu'il n'est pas utilisé et avant de procéder à son entretien.
- Mettez hors tension l'aspirateur eau et poussières avant de le débrancher.
- Ne pas obstruer les orifices d'aération. Ne pas aspirer si un orifice d'aération est obstrué. Faites en sorte que les orifices ne soient exempts de poussières, de peluches, de cheveux ou de poils ou de tout autre élément susceptible de gêner la

circulation de l'air.

- Maintenez vos cheveux, vêtements amples, doigts et toutes parties du corps à l'écart des ouvertures et des pièces mobiles.
- En cas d'endommagement du cordon d'alimentation, veuillez en confier le remplacement au fabricant, à son service de réparation ou à une personne possédant les mêmes qualifications, afin de prévenir tous risques.
- L'utilisation de cet appareil n'est pas destinée aux personnes (y compris les enfants) ayant des capacités physiques, sensorielles ou mentales réduites ou à celles manquant d'expérience et de savoir-faire, à moins qu'elles ne soient sous la surveillance ou reçoivent des instructions d'une personne responsable de leur sécurité.
- Surveillez vos enfants afin de vous assurer que ceux-ci ne jouent pas avec l'appareil.
- Pour une protection supplémentaire: Il est recommandé que cet aspirateur puisse être utilisé avec un dispositif de courant résiduel (RCD) avec un courant résiduel nominal de 30 mA ou moins.
- Débranchez toujours l'appareil après utilisation et avant de nettoyer ou de remplacer les filtres ou les accessoires.

 **AVERTISSEMENT:** Lors de travaux d'entretien ou de réparation, tous les articles contaminés qui ne peuvent être nettoyés de manière satisfaisante doivent être mis au rebut; ces articles doivent être mis au rebut dans des sacs étanches conformément à la réglementation en vigueur en matière de mise au rebut de ces déchets.

DÉBALLAGE ET VÉRIFICATION DU CONTENU DU CARTON

FR

1	Brancard	17	Rallonge (x 2)
2	Poignée de transport	18	Bec pour fentes
3	Interrupteur Marche/Arrêt (On/Off)	19	Bec principal
4	Prise synchro pour appareil électroportatif	20	Brosse ronde
5	Orifice d'aspiration	21	Poignée avec régulation du débit d'air
6	Cuve	22	Filtre cartouche
7	Ouverture vide cuve	23	Opécule de maintien du filtre cartouche
8	Roulette avant	24	Sac de récupération
9	Boulon à oreilles	25	Filtre mousse
10	Clips en métal	26	Pré-filtre en nylon
11	Roue arrière	27	Rondelle (x 4)
12	Accroche du câble d'alimentation	28	Enjoliveur de roue arrière (x 2)
13	Filtre de sortie d'air	29	Goupille de retenue de la roue (x 2)
14	Rangement des accessoires	30	Essieu des roues arrières
15	Chaine anti électricité statique	31	Manuel d'instructions
16	Flexible d'aspiration		

REMARQUE: Un tournevis cruciforme est requis. 

1. Retirez tout le contenu de l'intérieur de la cuve de l'aspirateur.
2. Retournez la cuve, puis insérez les roulettes dans les fentes. Appuyez dessus jusqu'à ce qu'elles s'enclenchent (Fig. 1).
3. Insérez l'essieu des roues arrières dans son logement. De chaque côté, insérez une rondelle sur l'essieu suivie de la roue arrière et d'une autre rondelle. Enfin, insérez la goupille de retenue de la roue dans chacune des extrémités de l'essieu. Pour finir, plaquez les enjoliveurs sur la roue. (Fig. 2).
4. Dépliez le brancard supérieur et positionnez-le à la verticale. Le brancard supérieur dispose de deux positions réglables en hauteur. Fixez le brancard en serrant les « boulons à oreilles » dans le sens des aiguilles d'une montre (Fig. 3).
5. Votre aspirateur est livré prêt à l'aspiration de matériaux secs avec un filtre à cartouche. Si le filtre à cartouche et le pré-filtre en nylon ne sont pas installés, reportez-vous à la page 21.
6. Si vous souhaitez améliorer la récupération et la filtration des poussières aspirées, installez le sac de récupération sur l'orifice d'aspiration, à l'intérieur de la cuve (Fig. 4).
7. Pour l'aspiration de liquides, remplacez le filtre cartouche et le pré-filtre par le filtre en mousse fourni. Ne pas utiliser le sac de récupération pour l'aspiration de liquides. Si le filtre en mousse n'est pas installé, reportez-vous à la page 22.
8. Fixez le bloc moteur sur la cuve à l'aide des 2 clips latéraux. Insérez l'extrémité de verrouillage du flexible dans l'orifice d'aspiration de la cuve, puis tournez-la dans le sens des aiguilles d'une montre pour la verrouiller (Fig. 5).
9. Sélectionnez les accessoires et tubes de rallonge souhaités, puis fixez les sur l'embout du flexible.

1. Mise Sous/Hors Tension

Branchez la fiche d'alimentation à une source d'alimentation appropriée.

Position	État
I	Sous tension (marche)
O	Hors tension (arrêt)
II	démarrage synchronisé automatique



2. Utilisation de la prise synchro pour appareil électroportatif (Fig. 6)



AVERTISSEMENT: Avant tout branchement, vérifiez toujours la compatibilité entre la puissance maximale de la prise synchro et celle de l'outil électroportatif utilisé et ce afin d'éviter toute surcharge.

- 1) Branchez le câble d'alimentation de votre outil électroportatif à la prise synchro de l'aspirateur.
- 2) Si possible, raccordez l'outil électroportatif à l'extrémité du flexible d'aspiration grâce à l'adaptateur.
- 3) Positionnez l'interrupteur de l'aspirateur sur II, ainsi que décrit dans la section 1. Mise SOUS/HORS TENSION. Dès que vous mettez l'outil électroportatif en marche, l'aspirateur se met également en marche. Une fois l'appareil électroportatif mis hors tension, l'aspirateur se met hors tension au bout d'un laps de temps (environ 5 secondes) nécessaire à vider le flexible d'aspiration des poussières contenues.

3. Utilisation de l'aspirateur eau et poussières



AVERTISSEMENT! VEILLEZ À LIRE, À ASSIMILER ET À METTRE EN APPLICATION LES CONSIGNES INTITULÉES « CONSIGNES DE SÉCURITÉ ».

- 1) Assurez-vous que le filtre approprié à vos travaux est installé (cartouche pour l'aspiration de matériaux sec, mousse pour les liquides) et que les clips de la cuve sont bien fixés.
- 2) Insérez fermement l'extrémité du flexible dans l'orifice d'aspiration de l'aspirateur.
- 3) Installez les accessoires souhaités à l'extrémité du flexible. La régulation du débit d'air permet de modifier l'aspiration de l'aspirateur. Pour obtenir des résultats optimaux de nettoyage, fermez complètement le régulateur du débit d'air (Fig. 7).
- 4) Branchez le cordon d'alimentation à la prise de courant.
- 5) Mettez le moteur en marche en positionnant l'interrupteur sur « I » (ON - Marche).
- 6) Lorsque vous avez terminé d'utiliser l'aspirateur, positionnez l'interrupteur sur « O » (OFF - Arrêt), puis débranchez le cordon d'alimentation de la prise.

Pour l'aspiration de matériaux secs:



AVERTISSEMENT: AVANT D'INSTALLER, D'ENLEVER OU DE NETTOYER LE FILTRE DE L'ASPIRATEUR, ASSUREZ-VOUS QUE LE CORDON D'ALIMENTATION EST DÉBRANCHÉ ET L'APPAREIL HORS TENSION.

- 1) Pour configurer votre aspirateur pour l'aspiration de matériaux secs, installez le filtre cartouche sur la cage du flotteur avec l'extrémité plate du filtre cartouche orientée vers le bloc moteur de l'aspirateur. Appuyez délicatement sur le filtre cartouche jusqu'à ce qu'il soit parfaitement posé, formant un joint étanche.
- 2) Placez l'opercule du filtre cartouche au dessus de la lèvre surélevée du filtre cartouche et serrez le verrou dans le sens des aiguilles d'une montre pour le fixer contre la cage du flotteur (Fig. 8).
- 3) Placez le pré-filtre en nylon sur le filtre cartouche, puis fixez solidement à l'aide du cordon de serrage (Fig. 9).
- 4) Si vous souhaitez améliorer la filtration des poussières aspirées, installez le sac de récupération sur l'orifice d'aspiration, à l'intérieur de la cuve. L'aspirateur peut être utilisé avec ou sans sac à poussière.

IMPORTANT: Vérifiez régulièrement l'état du filtre afin de garantir des performances optimales. Un filtre cartouche usagé ou colmaté réduit les performances d'aspiration.

Pour l'aspiration de liquides:

- 1) Pour préparer votre aspirateur à l'aspiration de liquides, retirez le pré-filtre en nylon, l'opercule de maintien et le filtre à cartouche.
- 2) Installez soigneusement le filtre en mousse fourni, sur la cage du flotteur, en veillant à ce qu'elle soit entièrement recouverte (Fig. 10).



AVERTISSEMENT:

NE PAS UTILISER LE FILTRE CARTOUCHE POUR L'ASPIRATION DE LIQUIDES.

NE PAS UTILISER UN SAC DE RÉCUPÉRATION POUR L'ASPIRATION DE LIQUIDES.

IMPORTANT! Ne pas plonger totalement l'accessoire en contact avec le liquide à aspirer lors d'aspiration d'une grande quantité de liquides; laissez de l'espace à l'extrémité de l'accessoire pour permettre à l'air d'y entrer. L'aspirateur dispose d'un flotteur qui obstrue l'aspiration lorsque la cuve est pleine. Vous constaterez alors une augmentation du bruit du moteur et un arrêt de l'aspiration. Lorsque cela se produit, éteignez l'aspirateur, débranchez-le de l'alimentation électrique et videz la cuve.

ENTRETIEN



AVERTISSEMENT: RETIREZ LE CORDON D'ALIMENTATION DE LA SOURCE D'ALIMENTATION AVANT DE PROCÉDER À L'ENTRETIEN DU PRODUIT.

- 1) Gardez tous les dispositifs de sécurité, les orifices d'aération et le bloc moteur exempts de saletés et de poussières. Utilisez une brosse douce et sèche pour nettoyer le matériel régulièrement.

- 2) Retirez toutes les poussières ou tous les débris de la cuve après chaque utilisation. Laissez sécher avant de remettre en place le bloc moteur. Ne pas utiliser de produits de nettoyage ou de solvants; ceux-ci risquent d'endommager l'appareil.
- 3) Vérifiez l'état du flexible, des accessoires et du cordon d'alimentation afin de vous assurer qu'ils n'aient pas été endommagés ou que des débris n'y soient piégés et n'obstruent le débit d'air.

1. Nettoyage du filtre cartouche

Retirez le filtre cartouche, puis nettoyez-le en le tapotant ou en éliminant la poussière à l'aide d'une brosse. Pour obtenir des performances optimales, nous vous recommandons de remplacer régulièrement l'ancien filtre par un filtre neuf.

2. Nettoyage du filtre en mousse et du pré-filtre en nylon

Retirez le filtre en mousse ou le pré-filtre en nylon. Lavez celui-ci avec une solution d'eau et de savon doux, puis rincez-le à l'eau propre (Fig. 11). Laissez sécher le filtre à l'air libre avant de l'installer et d'utiliser de nouveau l'aspirateur.

3. Nettoyage et remplacement du filtre de sortie d'air

- 1) Déverrouillez le couvercle du logement du filtre de sortie d'air en soulevant la languette de verrouillage pour le libérer. Tirez le couvercle pour le sortir (Fig. 12).
- 2) Retirez le filtre de sortie d'air de l'aspirateur, puis nettoyez-le en tapotant doucement ou en nettoyant la saleté à l'aide d'une brosse. Pour obtenir des performances optimales, il est recommandé de remplacer le filtre usagé par un filtre neuf régulièrement (Fig. 13).
- 3) Installez le filtre nettoyé ou le filtre neuf. Ensuite, insérez les languettes du couvercle du logement du filtre dans les fentes supérieures, puis verrouillez le couvercle du logement du filtre.

DÉPANNAGE



AVERTISSEMENT: AFIN DE RÉDUIRE TOUS RISQUES D'ÉLECTROCUTION, DÉBRANCHEZ L'APPAREIL AVANT DE PROCÉDER À SON DÉPANNAGE.

Performances de nettoyage

Les aspirateurs Vacmaster sont testés pour leur endurance. Si votre moteur fonctionne, la cause la plus probable d'une perte d'aspiration tient à une obstruction ou une ouverture au niveau de l'aspirateur.

Pour maintenir les performances de nettoyage élevées de votre machine, il est important de nettoyer ou de remplacer -si nécessaire- le filtre cartouche. Remplacez les sacs de récupération pleins pour éviter une éventuelle chute de performances.

Une chute de performances avec des filtres propres ne peut être causée que par une obstruction des accessoires ou du flexible.

PROBLÈME	CAUSE POSSIBLE	SOLUTION
L'appareil ne fonctionne pas.	Absence de courant.	Contrôlez la source d'alimentation et le fusible.
	Défaut de fonctionnement du cordon d'alimentation, de l'interrupteur ou du moteur.	Faites vérifier la pièce endommagée par du personnel qualifié.
De la poussière s'échappe du capot du moteur.	Absence ou endommagement du filtre cartouche.	Placez un filtre cartouche ou remplacez-le.
	Mauvaise utilisation du filtre cartouche lors de l'aspiration de liquides, entraînant sa détérioration	Remplacez le filtre cartouche endommagé par un neuf.
	Mauvaise utilisation du filtre en mousse lorsque vous effectuez l'aspiration de matériaux secs.	Remplacez le filtre en mousse par le filtre cartouche.
L'appareil électroportatif branché sur la prise synchro ne fonctionne pas.	La puissance de l'outil électroportatif n'est pas compatible avec la prise de force.	Assurez-vous que la puissance est compatible avec la prise de force de l'outil électroportatif.
	Mode de fonctionnement incorrect sélectionné.	Assurez-vous que l'interrupteur est positionné sur « II ».
Puissance d'aspiration faible et bruits/vibrations de fonctionnement élevés	Le sac de récupération est plein.	Remplacez le sac de récupération.
	L'accessoire d'aspiration, le flexible ou l'entrée de la cuve sont bouchés.	Vérifiez l'état de l'accessoire d'aspiration, du flexible ou de l'entrée de la cuve afin de détecter des obstructions éventuelles.
	Le filtre cartouche est colmaté.	Retirez le filtre cartouche et nettoyez-le.
	Le flotteur est en position haute .	Videz la cuve de tout déchet liquide et assurez-vous que le flotteur puisse bouger librement dans sa cage

CARACTÉRISTIQUES TECHNIQUES

FR

Numéro du modèle	VK1630SWC
Moteur	220-240V~50Hz
Puissance	1600W
Consommation électrique maximale de la prise synchro	2080W pour prise VDE
volume de la cuve	30l
Poids net	8,3 kg
Pression maximale d'aspiration	27kPa / 270hPa
Débit maximal	52l/s / 187,2m ³ /h

RECYCLAGE ET MISE AU REBUT



Ce marquage indique que ce produit ne doit pas être mis au rebut avec d'autres déchets ménagers, dans l'ensemble de l'Union Européenne. La machine doit être livrée dans un emballage rigide pour éviter tout endommagement pendant le transport. L'emballage et la machine elle-même sont fabriqués à partir de matériaux recyclables et doivent être mis au rebut en conséquence.

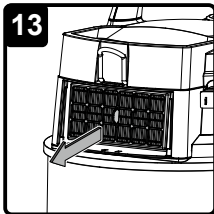
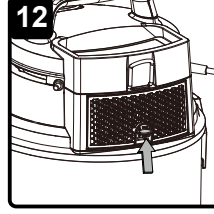
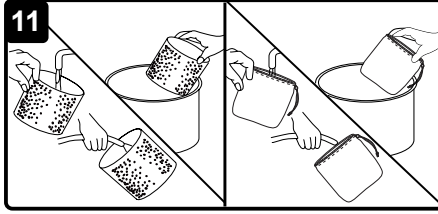
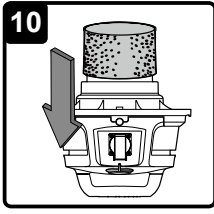
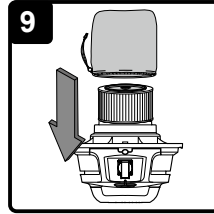
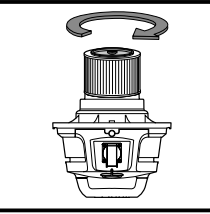
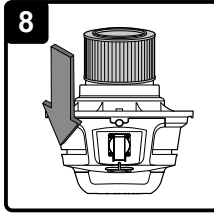
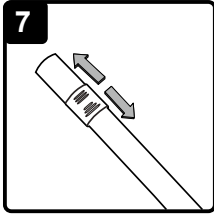
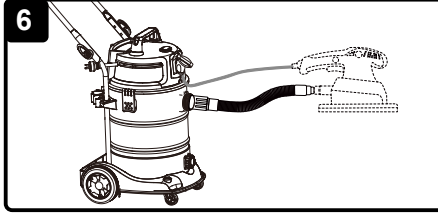
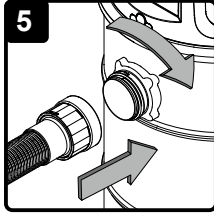
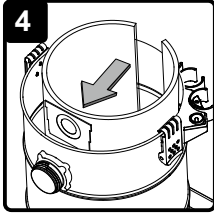
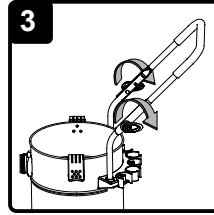
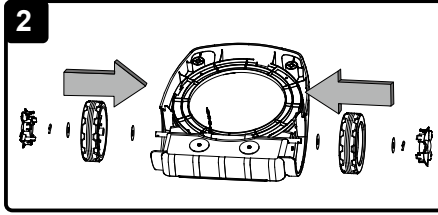
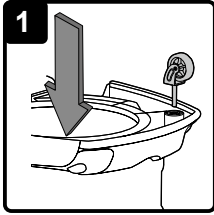

VK1630SWC
Suzhou Cleva Electric Appliance Co., Ltd.
No.8 Ting Rong Street
Suzhou Industrial Park, Suzhou
Jiangsu Province, China
www.cleva-europe.com
Made in P.R.C