

GB:

For best results, the aerial should be mounted on an outdoor aerial mast and pointed in the direction of the nearest transmitter* making sure it is in a position where the transmitter signal will not be obstructed by nearby tree or building. If you are in doubt, please check your neighbours' aerials. If mounting on an existing mast, check that the mast is in good condition and firmly fixed.

- Using the supplied clamp, fix the aerial to the mast.
- For best reception after the aerial direction has been fine-tuned, tighten the wingnuts firmly until the aerial is securely fixed to the mast.

Safety always comes first! Follow these important safety rules:

Ensure that the line is properly grounded.
 Make sure there is another person present (on the ground) while installing the antenna
 Though you need to install outdoor antennas on the rooftop, try to perform as many steps you can on the ground, which includes assembling the antenna or gathering all tools.
 Be careful about the power lines. Maintain at least a distance of 6 meters when installing the TV antenna to reduce the risks of injury or dangerous accident.
 Do not install your TV antenna on a rainy, foggy, snowy or windy day. Indement weather and high wind can result in complications, injury or life-threatening accidents.
 If the antenna falls and makes contact with the power line, DO NOT attempt or remove it by yourself! Call an expert such as your neighborhood power company for help.
 If you don't know what you're doing, seek the help of a professional.
 The product /aerial must be mounted directly and permanently stable on a non-combustible surface such as concrete or metal.

DE:

Um ein optimales Ergebnis zu erzielen, sollte die Antenne an einem Außenantennenmast montiert werden und in Richtung der nächstgelegenen Fernsehstation ausgerichtet sein. Stellen Sie sicher, dass sich das Sendesignal nicht in der Nähe eines Baumes oder Gebäudes befindet, die das Signal blockieren. Wenn Sie Zweifel haben, orientieren Sie sich an der Antennenausrichtung Ihrer Nachbarn. Überprüfen Sie bei der Montage an einem bereits vorhandenen Mast, ob sich dieser in einem guten Zustand befindet und fest sitzt.

- Befestigen Sie die Antenne mit der mitgelieferten Klemme am Mast.
- Um den besten Empfang zu gewährleisten, nachdem die Antenne optimal ausgerichtet wurde, ziehen Sie die Flügelmuttern fest an bis die Antenne sicher am Mast befestigt ist.

Sicherheit steht immer an erster Stelle! Befolgen Sie diese wichtigen Sicherheitsregeln:

Vergewissern Sie sich, dass die Leitung ordnungsgemäß geerdet ist.
 Stellen Sie sicher, dass eine weitere Person (am Boden) während der Installation anwesend ist.
 Obwohl die Außenantenne auf dem Dach installiert wird, versuchen Sie bitte so viele Schritte wie möglich am Boden auszuführen, einschließlich des Zusammenbaus der Antenne oder des Sammelns aller Werkzeuge.
 Seien Sie vorsichtig mit den Stromleitungen. Bewahren Sie einen Sicherheitsabstand von mindestens 6 Metern, um das Risiko von Verletzungen oder gefährlichen Unfällen zu minimieren.
 Installieren Sie Ihre TV-Antenne nicht an einem regnerischen, nebligen, schneereichen oder windigen Tag.
 Schlechtes Wetter und starker Wind können zu Komplikationen, Verletzungen oder lebensbedrohlichen Unfällen führen.
 Falls die Antenne herunterfällt und die Stromleitung berührt, entfernen Sie diese NICHT selbst. Rufen Sie einen Experten wie z.B. Ihre lokale, zuständige Energieversorgung an. Wenn Sie nicht wissen, was zu tun ist, wenden Sie sich an einen Fachmann.
 Die Antenne muss direkt und dauerhaft stabil an einer nicht brennbaren Oberfläche wie Beton oder Metall montiert werden.

FR:

Pour de meilleurs résultats, l'antenne doit être montée sur un mât d'antenne extérieur et pointée en direction de l'émetteur le plus proche en s'assurant qu'elle est dans une position où le signal de l'émetteur ne sera pas obstrué par un arbre ou un bâtiment à proximité. En cas de doute, veuillez vérifier les antennes de vos voisins. En cas de montage sur un mât existant, vérifiez que le mât est en bon état et solidement fixé.

- À l'aide de la pince fournie, fixez l'antenne au mât.
- Pour une meilleure réception une fois la direction de l'antenne réglée avec précision, serrez fermement les écrous à oreilles ou écrous à papillons jusqu'à ce que l'antenne soit solidement fixée au mât.

La sécurité passe toujours en premier! Suivez ces règles de sécurité importantes:

Assurez-vous que la ligne est correctement branchée à la prise terre.

Assurez-vous qu'une autre personne est présente (au sol) lors de l'installation de l'antenne.
 Nous vous recommandons de faire toute l'assemblage au sol avant de l'installer sur le toit.
 Faites attention aux lignes électriques. Maintenez une distance d'au moins 6 mètres lors de l'installation de l'antenne TV pour réduire les risques de blessures ou d'accident dangereux.
 N'installez pas votre antenne TV un jour pluvieux, brumeux, neigeux ou venteux. Les intempéries et les vents violents peuvent entraîner des complications, des blessures ou des accidents mortels.
 Si l'antenne tombe et entre en contact avec la ligne électrique, n'essayez pas de la retirer par vous-même! Appelez un expert tel que votre compagnie EDF pour obtenir de l'aide.
 En cas de doute, veuillez contacter l'aide d'un professionnel.
 L'antenne doit être montée directement et de manière permanente sur une surface non combustible telle que du béton ou du métal.

ES:

Para un resultado óptimo, la antena debería montarse en un poste de antena exterior y dirigirse hacia transmisor más cercano* cerciorándose de que se encuentra en una posición donde la señal no se vea obstruida por ningún árbol o edificio cercano. Si tiene dudas, por favor, compruebe las antenas de sus vecinos. Si va a montarla en un poste existente, compruebe que éste se encuentre en buenas condiciones y bien sujeto.

- Usando la abrazadera suministrada, fije la antena al poste.
- Para mejorar la recepción después de que se haya dirigido la antena al punto preciso, apriete las tuercas de mariposa firmemente hasta que la antena esté bien asegurada al poste.

La seguridad es lo primero! Siga estas importantes reglas de seguridad:

Asegúrese de que la instalación eléctrica esté dotada de una adecuada toma de tierra.
 Asegúrese de que haya otra persona con usted (en el suelo) mientras usted instala la antena.
 Aunque la antena exterior debe montarse en el tejado, trate de realizar todo lo que sea posible en el suelo, incluyendo el montaje de la antena y el acopio de herramientas.
 Tenga mucho cuidado con el tendido eléctrico. Mantenga al menos una distancia de 6 metros con el mismo cuando esté instalando la antena para reducir el riesgo de lesión o un peligroso accidente.
 No instale su antena de televisión en un día lluvioso, con nieve o viento. Las inclemencias del tiempo y los vientos de gran velocidad pueden resultar en complicaciones, lesiones o peligro de muerte.
 Si la antena se cae y entra en contacto con el tendido eléctrico, NO INTENTE recuperarla usted mismo! Pida ayuda a un experto, como por ejemplo la compañía eléctrica de su vecindario.
 Si no sabe cómo hacerlo, busque la ayuda de un profesional.
 La antena debe montarse directamente y permanentemente estable sobre una superficie no combustible como el hormigón o el metal.

IT:

Per ottenere i migliori risultati, l'antenna dovrebbe essere montata su un' asta per antenne esterne e puntata nella direzione del trasmettitore più vicino * assicurandosi che sia in una posizione in cui il segnale del trasmettitore non sarà ostruito da alberi o da edifici vicini. In caso di dubbi, si prega di controllare le antenne dei vicini. Se il si effettua il montaggio su un' asta esistente, verificare che l' asta sia in buone condizioni e saldamente fissata.

- Utilizzando il morsetto in dotazione, fissare l'antenna all' asta.
- Per una migliore ricezione dopo che la direzione dell'antenna è stata perfezionata, serrare saldamente i dadi ad alette fino a quando l'antenna è fissata saldamente all' asta.

La sicurezza viene sempre prima di tutto! Segui queste importanti regole di sicurezza:

Assicurarsi che la rete di alimentazione sia correttamente abbia una corretta messa a terra.
 Assicurarsi che sia presente un'altra persona (al suolo) durante l'installazione dell'antenna.
 Sebbene sia necessario installare antenne esterne sul tetto, provare a eseguire il maggior numero di passaggi possibili a terra, incluso il montaggio dell'antenna o la raccolta di tutti gli strumenti.
 Fai attenzione alle linee elettriche. Mantenere una distanza di almeno 6 metri durante l'installazione dell'antenna TV per ridurre i rischi di lesioni o incidenti pericolosi.
 Non installare l'antenna TV in una giornata piovosa, nebbiosa, nevosa o ventosa. Intemperie e vento forte possono causare complicazioni, lesioni o incidenti mortali.
 Se l'antenna cade e viene a contatto con la rete di alimentazione, NON tentare di rimuoverla da soli! Chiama un esperto come la tua compagnia elettrica di quartiere per chiedere aiuto.
 Se non sai cosa stai facendo, cerca l'aiuto di un professionista.
 L'antenna deve essere montata direttamente e in modo permanente su una superficie non infiammabile come cemento o metallo.

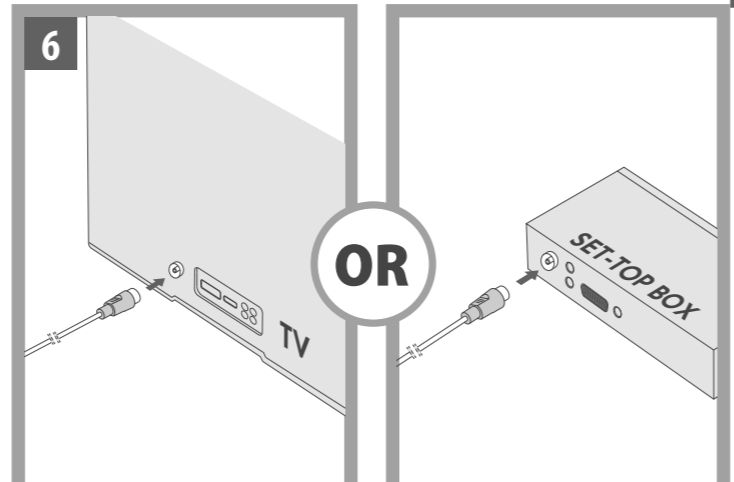
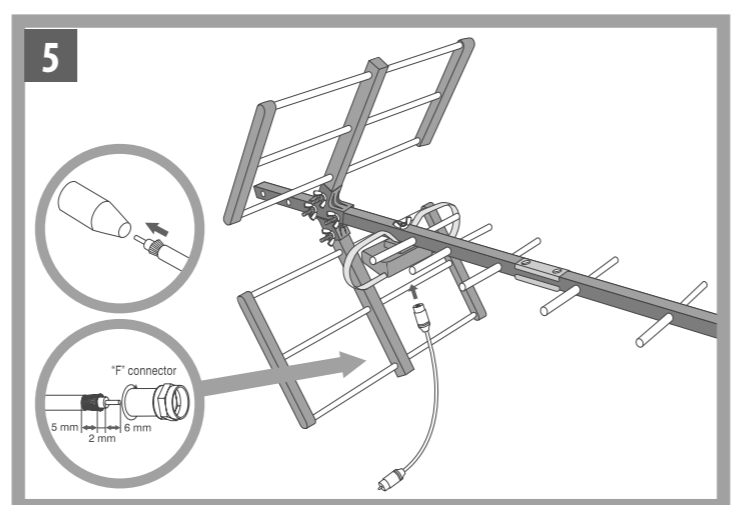
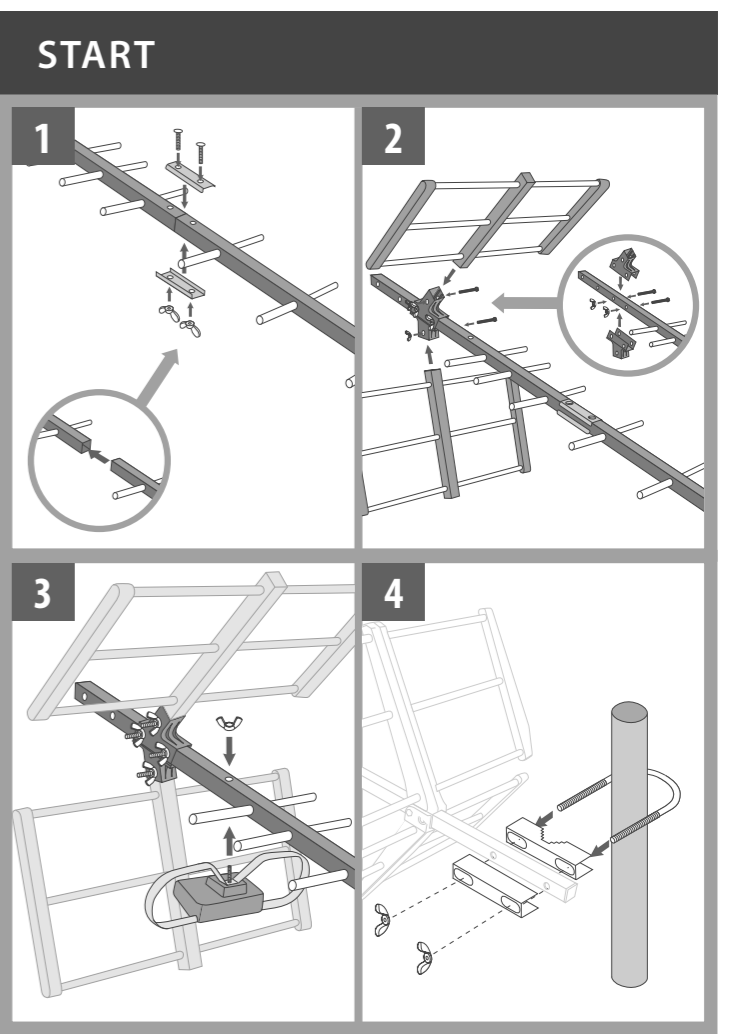
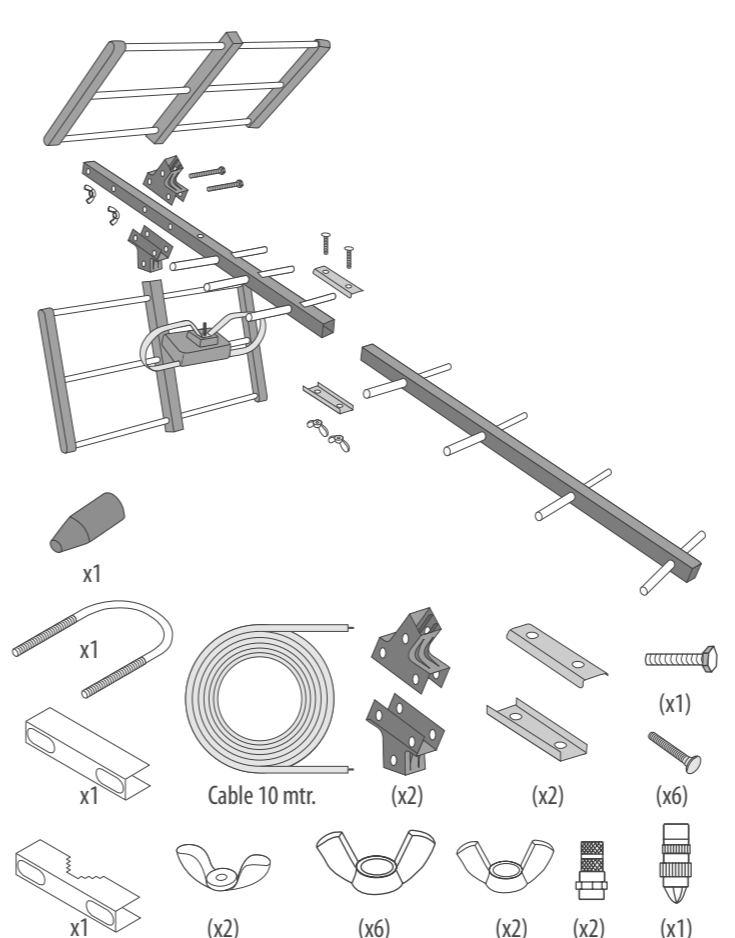

7 POSITION THE ANTENNA

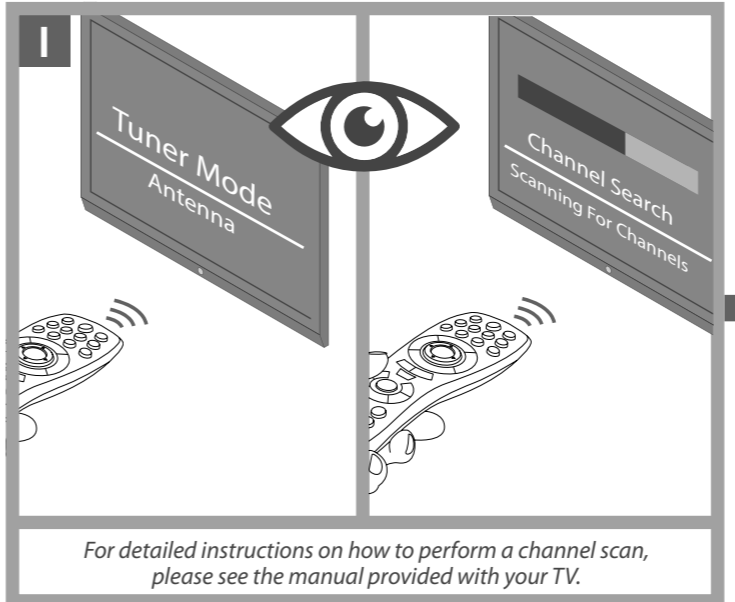

TURN THE ANTENNA SLIGHTLY FOR BETTER SIGNAL STRENGTH OR RECEPTION QUALITY - www.oneforall.com/support/antennas

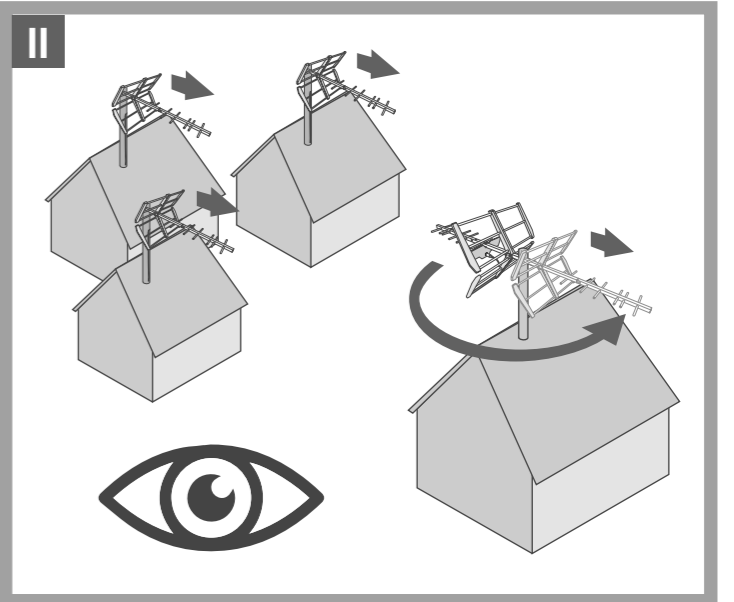

FINISH
WWW.ONEFORALL.COM/TIPS-AND-TRICKS

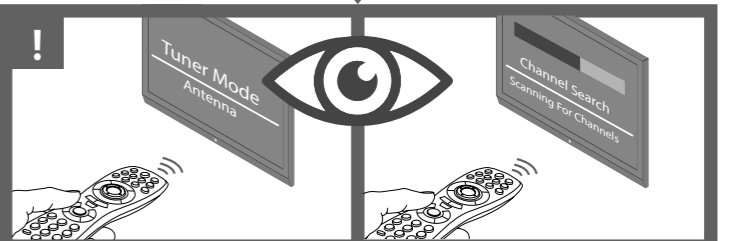

Connect with us

facebook.com/oneforallworldwide
 @oneforall.worldwide
 linkedin.com/company/one-for-all-worldwide/
 youtube.com/user/oneforallproducts

EAC CE SV9354 710542 RDN-1071020 Universal Electronics BV - Europe & International P.O. Box 3332, 7500 DH Enschede The Netherlands