

GUIDA RAPIDA DI MANUTENZIONE E D'USO IT

MAINTENANCE AND USER'S GUIDE EN

GUÍA RÁPIDA DE USO Y MANTENIMIENTO ES

MANUEL D'ENTRETIEN ET D'UTILISATION FR

SCHNELLANLEITUNG FÜR INSTANDHALTUNG UND GEBRAUCH DE

GUIA RÁPIDO DE MANUTENÇÃO E DE USO PT

HANDLEIDING VOOR ONDERHOUD EN GEBRUIK NL

ΓΡΗΓΟΡΟΣ ΟΔΗΓΟΣ ΣΥΝΤΗΡΗΣΗΣ ΚΑΙ ΧΡΗΣΗΣ EL

KRÓTKA INSTRUKCJA KONSERWACJI I UŻYTKOWANIA PL

RYCHLÝ PRŮVODCE PRO POUŽITÍ A ÚDRŽBU CZ

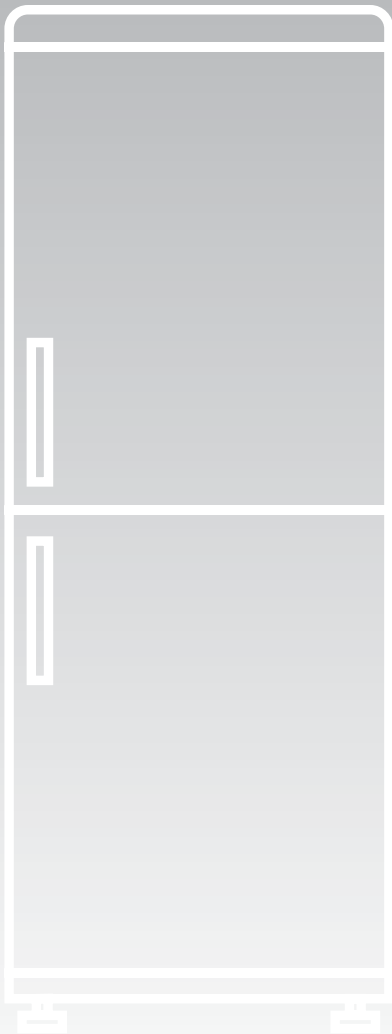

ITALIANO**pag. 1-8**

Congratulazioni per l'acquisto di questo frigorifero, realizzato con tecnologie all'avanguardia, che garantiscono un facile utilizzo nel rispetto della natura.

Vi consigliamo un'attenta lettura di questa guida rapida e della scheda tecnica per familiarizzare con il Vostro nuovo frigorifero.

PORTUGUÊS**pág. 41-48**

Parabéns por ter comprado este frigorífico, realizado com tecnologia de vanguarda, que assegura uma utilização fácil, e respeita o ambiente.

Aconselhamos uma leitura cuidadosa deste guia rápido e da ficha técnica para familiarizar-se com o novo frigorífico.

ENGLISH**pg. 9-16**

Congratulations on purchasing this fridge, which has been designed using the latest technologies for an easy-to-use, environmentally friendly appliance.

We recommend you read this guide and the technical datasheet carefully to find out everything you need to know about your new fridge.

NEDERLANDS**blz. 49-56**

Wij feliciteren u met de aankoop van deze koelkast, vervaardigd met toepassing van geavanceerde technologieën, die een eenvoudig en milieuverantwoord gebruik garanderen.

Wij raden u aan deze snelgids en de technische gegevens aandachtig door te lezen, om vertrouwd te raken met uw nieuwe koelkast.

ESPAÑOL**pág. 17-24**

Gracias por haber adquirido este frigorífico de avanzada tecnología, que garantiza un manejo fácil y el máximo respeto al medio ambiente.

Le aconsejamos que lea atentamente esta guía rápida y la ficha técnica para familiarizarse con su nuevo frigorífico.

ΕΛΛΗΝΙΚΑ**σελ. 57-64**

Συγχαρητήρια για την αγορά αυτού του ψυγείου, το οποίο έχει κατασκευαστεί με πρωτοποριακές τεχνολογίες, που εξασφαλίζουν εύκολη χρήση και σεβασμό προς το περιβάλλον. Διαβάστε προσεκτικά αυτό τον γρήγορο οδηγό και την καρτέλα τεχνικών στοιχείων, για να εξοικειωθείτε με το νέο σας ψυγείο.

FRANÇAIS**page 25-32**

Toutes nos félicitations pour avoir choisi ce réfrigérateur, réalisé avec des technologies de pointe qui garantissent facilité d'emploi et respect de la l'environnement.

Nous vous conseillons de lire attentivement ce guide ainsi que la fiche technique pour vous familiariser avec votre nouveau réfrigérateur.

POLSKI**str. 65-72**

Gratulujemy zakupu chłodziarki, wykonanej przy użyciu najnowocześniejszych technologii, które gwarantują łatwe funkcjonowanie w zgodzie z naturą.

Zalecamy dokładnie przeczytać niniejszą instrukcję i kartę technologiczną w celu bliższego zaznajomienia się z Waszą nową chłodziarką.

DEUTSCH**Seite 33-40**

Wir beglückwünschen Sie zum Kauf dieses Kühlschranks, der unter Anwendung hochmoderner Technologien hergestellt wurde. Dadurch wird eine unkomplizierte Verwendung im Einklang mit der Umwelt gewährleistet.

Wir empfehlen Ihnen, diese Schnellanleitung und die technischen Daten aufmerksam durchzulesen, damit Sie mit Ihrem neuen Kühlschrank vertraut werden.

ČEŠTINA**str. 73-80**

Děkujeme Vám, že jste si zakoupili tuto chladničku vyrobenou za použití pokrokových technologií, které zaručují snadné použití a jsou ohleduplné k přírodě.

Doporučujeme Vám, abyste si pozorně přečetli tento stručný návod i technické údaje a dobře se seznámili s Vaší novou chladničkou.

INFORMAZIONI SULLA SICUREZZA	2
INSTALLAZIONE	2
FUNZIONAMENTO	3
CONSERVAZIONE	4
CONGELAZIONE	5
SBRINAMENTO	6
MANUTENZIONE E PULIZIA	6
RISPARMIO ENERGETICO	6
EVITARE I RUMORI	7
REVERSIBILITÀ DELLA PORTA	7
MESSA FUORI SERVIZIO DELL' APPARECCHIO	7
ANOMALIE E RIMEDI	8

Vi ringraziamo per avere acquistato questo prodotto.

Prima di utilizzare il vostro frigorifero, leggete per favore con attenzione questo manuale di istruzioni, in modo da sfruttare al massimo le sue prestazioni.

Conservare tutta la documentazione per l'uso successivo o per altri proprietari.

Il presente prodotto è destinato al solo uso domestico o applicazioni simili quali:

- la zona cucina destinata al personale di negozi, uffici e altri ambienti lavorativi

- le fattorie, dai clienti negli alberghi, nei motel e in altri ambienti di tipo residenziale

- i bed and breakfast

- i servizi catering e applicazioni simili non per la vendita al dettaglio.

Questo apparecchio dovrà essere destinato solo alla conservazione degli alimenti, ogni altro uso è da considerarsi pericoloso e il costruttore non è responsabile di eventuali omissioni.

Si consiglia inoltre di prendere visione delle condizioni di garanzia.

INFORMAZIONI SULLA SICUREZZA

Il frigorifero contiene un gas refrigerante (R600a: isobutano) e gas di isolamento (ciclopentano), ad alta compatibilità con l'ambiente che tuttavia sono infiammabili.

Si consiglia di seguire le seguenti regole per evitare situazioni di pericolo per la propria persona:

- Prima di qualsiasi operazione scollegare il cavo di alimentazione dalla presa di corrente.
- Il sistema di refrigerazione situato dietro e all'interno del frigorifero contiene refrigerante. Evitare pertanto di danneggiare i tubi.
- Se nel sistema di refrigerazione si nota una perdita, non toccare la presa a parete e non utilizzare fiamme aperte. Aprire la finestra e lasciare entrare l'aria nella stanza. Rivolgersi quindi a un centro di assistenza per richiedere la riparazione.
- Non raschiare con un coltello o oggetto acuminato per eliminare la brina o il ghiaccio presente. Con questi si può danneggiare il circuito refrigerante, la cui fuoriuscita può causare un incendio o danneggiare gli occhi.
- Non installare l'elettrodomestico in luoghi umidi, unti o polverosi né esporlo alla luce diretta del sole e all'acqua.
- Non installare l'elettrodomestico vicino a stufette o materiali infiammabili.
- Non utilizzare prolunghe o adattatori.
- Non tirare né piegare eccessivamente il cavo di alimentazione o toccare la spina con le mani bagnate.
- Non danneggiare la spina e/o il cavo di alimentazione, questo potrebbe causare scosse elettriche o incendi.
- Si consiglia di tenere pulita la spina, eventuali residui eccessivi di polvere sulla spina possono essere causa di incendio.
- Non utilizzare dispositivi meccanici o altri apparecchi per accelerare il processo di sbrinamento.
- Evitare assolutamente l'uso di fiamma aperta o di apparecchi elettrici, come apparecchi di riscaldamento, pulitrici a vapore, candele, lampade a petrolio e simili per accelerare la fase di sbrinamento.
- Non utilizzare o conservare spray infiammabili, come vernici spray vicino al frigorifero. Potrebbero causare esplosioni o incendi.
- Non usare apparecchi elettrici all'interno degli scomparti per la conservazione dei cibi, se questi non sono del tipo raccomandato dal costruttore.
- Non riporre o conservare materiali infiammabili e altamente volatili come etere, benzina, GPL, gas propano, bombole spray, collanti, alcool puro, ecc. Questi materiali potrebbero provocare esplosioni.
- Non conservare medicine o materiali di ricerca nel frigorifero.

Quando il materiale che necessita di un controllo rigido delle temperature di conservazione viene conservato, è possibile che si deteriori o si può verificare una reazione incontrollata che può provocare rischi.

Mantenere libere da ostruzioni le aperture di ventilazione nell'involucro dell'apparecchio o nella struttura ad incasso.

- Non collocare oggetti e/o recipienti pieni d'acqua sopra l'elettrodomestico,
- Evitate di effettuare interventi su questo frigorifero. Ogni intervento deve essere eseguito solo da personale tecnico specializzato.

Questo elettrodomestico non dovrà essere destinato a persone (compresi bambini) con handicap fisici, sensoriali, mentali, o mancanti di esperienza o conoscenza d'uso, senza la supervisione di persone che abbiano preso visione delle istruzioni d'uso e che siano direttamente responsabili della loro sicurezza.

Accertarsi che i bambini non giochino vicino all'elettrodomestico per preservare la loro sicurezza.

Smaltimento apparecchio fuori uso



Assicurandovi che questo prodotto sia smaltito correttamente, aiuterete ad evitare possibili conseguenze negative all'ambiente e alla salute delle persone, che potrebbero verificarsi a causa di un errato trattamento di questo prodotto giunto a fine vita.

Con uno smaltimento corretto dell'apparecchio si possono recuperare materie prime pregiate!

Questo elettrodomestico è marcato conformemente alla Direttiva Europea 2012/19/UE sui rifiuti da apparecchiature elettriche ed elettroniche (RAEE).

Il simbolo sul prodotto indica che questo apparecchio non può essere trattato come un normale rifiuto domestico; dovrà invece essere consegnato al punto più vicino di raccolta per il riciclo delle apparecchiature elettriche ed elettroniche.

Lo smaltimento deve essere effettuato in accordo con le regole ambientali vigenti per lo smaltimento dei rifiuti.

Per informazioni più dettagliate sul trattamento, recupero e riciclo di questo prodotto, contattare l'ufficio pubblico di competenza (del dipartimento ecologia e ambiente), il vostro servizio di raccolta rifiuti a domicilio, oppure il negozio dove avete acquistato il prodotto.

Tagliare e smaltire il cavo di alimentazione con la spina.

Fino allo smaltimento appropriato non danneggiare i tubi perché contengono gas refrigerante.

Per lo smaltimento del materiale di imballaggio, attenersi alle norme locali.

Conformità



Questa apparecchiatura, nelle parti destinate a venire a contatto con sostanze alimentari, è conforme alla prescrizione del regolamento CE n. 1935/2004. Apparecchio conforme alle Direttive Europee 2004/108/EC, 2006/95/EC e successive modifiche.

INSTALLAZIONE

AVVERTENZE:

- **Non installate l'apparecchio in luoghi umidi o bagnati, in quanto l'isolamento potrebbe venir compromesso e dar luogo a perdite. Inoltre, all'esterno dello stesso potrebbe accumularsi della condensa.**
- **Non posizionate l'apparecchio in luoghi esterni o vicino a fonti di calore né esporlo alla luce solare diretta.**

L'apparecchio funziona correttamente entro il range di temperature ambiente indicate:

+10 +32°C per la classe climatica SN

+16 +32°C per la classe climatica N

+16 +38°C per la classe climatica ST

+16 +43°C per la classe climatica T

(Vedi targa dati del prodotto)

- **Non posizionare contenitori con liquidi sopra l'apparecchio.**
- **Attendere almeno 3 ore dalla collocazione in sede definitiva prima di mettere in funzione l'apparecchio.**

1 Assicurarsi che lo spazio circostante al frigorifero sia sufficiente per la ventilazione. L'illustrazione (fig.1) mostra lo spazio minimo necessario per l'installazione del frigorifero.

Mantenendo uno spazio maggiore dal muro, il frigorifero consuma un importo minore di energia elettrica.

L'utilizzo del frigorifero in uno spazio dalle dimensioni minori rispetto a quelle indicate nell'illustrazione in basso (fig.1), potrebbe provocare un non corretto funzionamento, forti rumori e guasti.

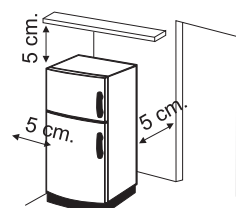

Fig.1

2 Se presente, installare il distanziale murale in posizione centrale nella parte posteriore dell'apparecchio. (fig.2)

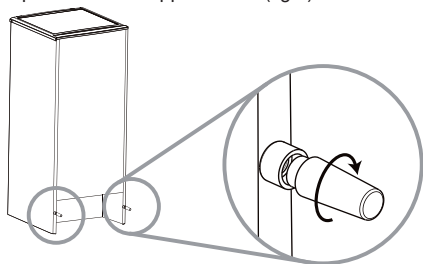

Fig.2

3 Regolare i piedini per assicurare la stabilità dell'apparecchio ed evitare vibrazioni e rumori (fig3). Se la parte anteriore è più alta del retro, la porta può essere chiusa più facilmente.

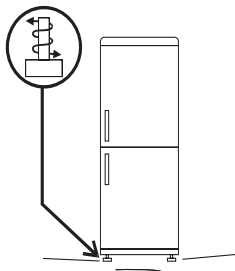

Fig.3

NOTA:

Se il vostro frigorifero è in acciaio inox o altra finitura particolare, può essere dotato di un rivestimento pelabile che ne protegge la superficie. Per togliere questa protezione, non utilizzare oggetti taglienti, che potrebbero danneggiarlo.

Collegamento elettrico

Dopo il trasporto, posizionare l'apparecchio verticalmente e attendere almeno 2-3 ore prima di collegarlo all'impianto elettrico. Prima di inserire la spina nella presa della corrente, accertarsi che:

- La presa abbia la messa a terra e sia a norma di legge.
- La presa sia in grado di sopportare il carico massimo di potenza dell'apparecchio, indicata nella targa del frigorifero.
- La tensione di alimentazione sia compresa nei valori riportati dalla targa del frigorifero.
- La presa sia compatibile con la spina dell'apparecchio. In caso contrario richiedere la sostituzione della spina ad un tecnico autorizzato; non usare prolunghe e/o multiple.
- Ad apparecchio installato, il cavo elettrico e la presa della corrente devono essere facilmente raggiungibili.
- Il cavo non deve subire piegature o compressioni.
- Il cavo deve essere controllato periodicamente e sostituito solo da tecnici autorizzati.
- L'azienda declina ogni responsabilità qualora queste norme non vengano rispettate.

Avvio apparecchio

Togliere tutti gli imballi presenti all'interno dell'apparecchio e pulire con acqua e bicarbonato o sapone neutro.

Dopo l'installazione, attendere 2-3 ore per dare modo al frigorifero/ congelatore di stabilizzarsi alla normale temperatura di lavoro, prima di collocare al suo interno alimenti freschi o congelati.

Se viene scollegato il cavo di alimentazione, attendere almeno 5 minuti prima di riavviare il frigorifero/congelatore. A questo punto, l'apparecchio è pronto per l'uso.

FUNZIONAMENTO

Accensione / Spegnimento (senza Display)

• Il gruppo termostato per il controllo dell'apparecchio, è collocato all'interno della cella frigo (fig.4). Ruotare la manopola del termostato oltre la posizione "0". La luce è accesa quando la porta del frigorifero è aperta. Posizionando la manopola su "0" si spegne completamente il prodotto.

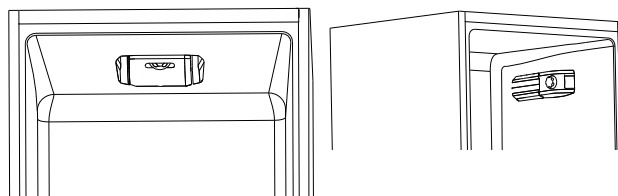

Fig.4

Regolazione temperatura (senza Display)

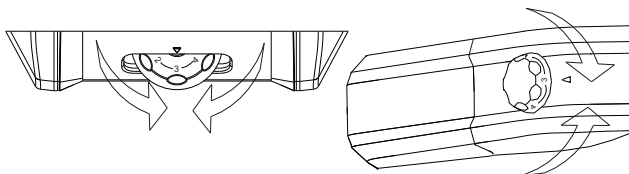

Fig.5

• La regolazione della temperatura, di entrambi i comparti, avviene ruotando la manopola del termostato (fig.5).

Selezionare la posizione desiderata:

- Temperatura più fredda nel frigorifero e nel congelatore ruotando in direzione **MAX&**.
- Temperatura meno fredda nel frigorifero e nel congelatore ruotando in direzione dello **0**.

Ventilatore Comparto Frigorifero

(se presente)

Il ventilatore è preimpostato come **DISATTIVATO**.

Per attivarlo premere l'interruttore (fig.6)

Per ottimizzare i consumi energetici, è consigliabile attivare il ventilatore solo quando la temperatura dell'aria dell'ambiente supera i 28 ÷ 30 °C.

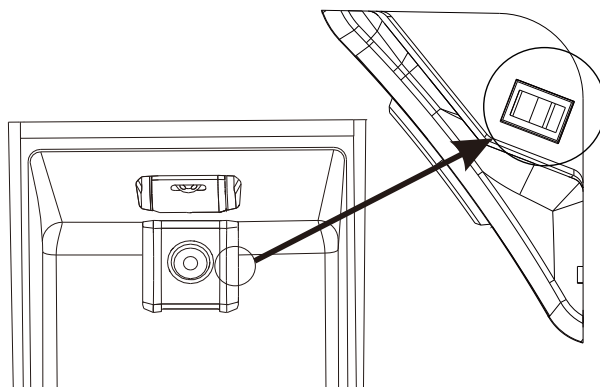

Fig.6

Accensione / Spegnimento (con Display)

Prodotto in stand-by : Per lo spegnimento dei prodotti TOTAL NO FROST, selezionare tramite il tasto MODE la funzione freezer e utilizzando le frecce 7-8 visualizzare il simbolo -. Per tutti gli altri prodotti, selezionare tramite il tasto MODE, la funzione frigorifero e utilizzando le frecce 7-8 visualizzare il simbolo -.

ATTENZIONE:

Il prodotto rimane alimentato fino alla rimozione del cavo di alimentazione.

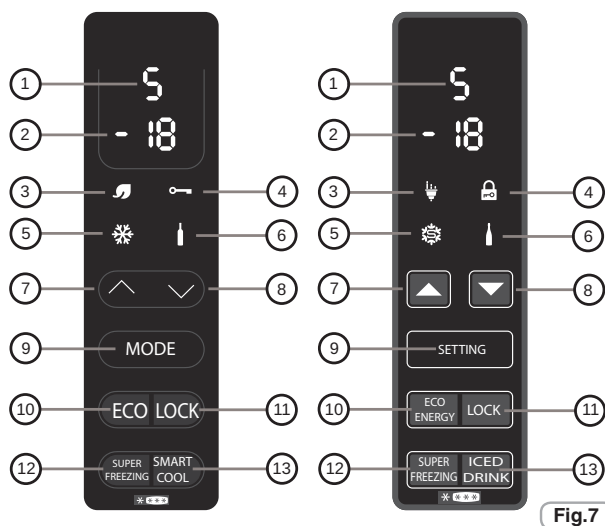

Fig.7

Regolazione temperatura (con Display)

I valori preimpostati sono: +5 (range +1÷+7) per il frigorifero, e -18 (range -16÷-22) per il freezer.

Dopo lo spegnimento o un'interruzione prolungata dell'alimentazione il prodotto ripartirà con le temperature precedentemente impostate.

• FUNZIONE MODE (9)

Premendo il tasto Mode si ha modo di regolare le temperature del frigorifero e freezer.

Frigorifero

Premendo il tasto Mode una volta si regola la temperatura del frigorifero. E' possibile impostare la posizione desiderata utilizzando le frecce 7-8. Posizione 1 regolazione più fredda; posizione 7 regolazione meno fredda. Se l'apparecchio è un Total No Frost, dopo il valore 1 verrà visualizzato H (Holiday).

Freezer

Premendo il tasto Mode per 2 volte si regola la posizione desiderata del freezer, -16 meno freddo, -22 più freddo, scegliere il valore desiderato e aspettare 3 secondi e la temperatura verrà impostata.

• FUNZIONE ECO (10) / (3)

Attivando questa funzione l'apparecchio ottimizza il rendimento energetico tramite il settaggio automatico della temperatura ideale per garantire la conservazione dei cibi ad un più basso consumo energetico. Per spegnere la funzione Eco premere nuovamente il pulsante.

• FUNZIONE LOCK (11) / (4)

Premendo il tasto Lock si attiva il blocco tasti (ogni altro comando sarà ignorato). Per disattivarla premere nuovamente il tasto Lock.

• FUNZIONE SUPER FREEZING (12) / (5)

Per congelare una grossa quantità di cibo, si consiglia di attivare la funzione Super Freezing. Per attivare la funzione premere il pulsante Super Freezing. Questa funzione verrà attivata per 26-34 ore (secondo modello). La funzione si disattiverà automaticamente oppure premendo nuovamente il pulsante Super Freezing.

• FUNZIONE SMART COOL/ICED DRINK (13) / (6)

Per raffreddare rapidamente le bevande, inserire la bottiglia nel vano freezer e attivare la funzione tramite il tasto smart cool/iced drink. Partirà un conto alla rovescia di 30 minuti al termine del quale un segnale acustico di 15" indicherà che la bottiglia ha raggiunto il raffreddamento ideale. E' possibile disattivare la funzione, schiacciando nuovamente il tasto.

• FUNZIONE HOLIDAY (SOLO SU PRODOTTI TOTAL NO FROST)

Nel caso di assenze prolungate è possibile utilizzare la funzione Holiday. Tale funzione permette di disattivare il comparto frigo, il comparto freezer rimarrà in funzione. Assicurarsi di togliere il cibo dal comparto frigorifero prima di utilizzare questa funzione. Per l'attivazione vedi funzione Mode frigorifero. Per disattivare questa funzione reimpostare la temperatura del frigorifero.

• ALLARME PORTA FRIGORIFERO

Se la porta rimane aperta per più di un minuto l'apparecchio emette un segnale acustico. Premere tasto **MODE** se si vuole silenziare.

CONSERVAZIONE

• Per conservare al meglio aroma, sostanza e freschezza dei cibi è consigliabile riporli nel vano frigorifero come è indicato nella fig.8 sottostante, avendo cura di avvolgerli in fogli di alluminio o plastica oppure negli appositi contenitori con coperchio per evitare la contaminazione reciproca.

Zona frigo

Frutta / Verdura

• Per diminuire le perdite di umidità la frutta e la verdura devono essere avvolte in materiali plastici quali, ad esempio, pellicole o sacchetti e quindi inseriti nella zona frutta/verdura. In questo modo se ne evita il rapido deterioramento.

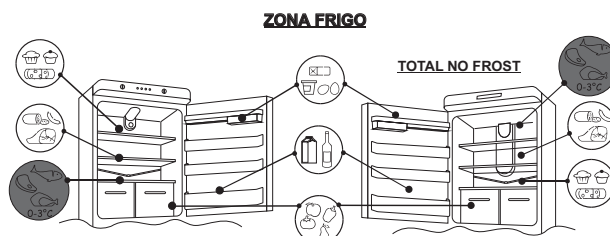

Fig.8

Sezione refrigerata - Chil

(non tutti i modelli)

La zona indicata di seguito è consigliata per carne, pesce, pollame etc., non conservare frutta e verdura poiché possono congelarsi;

Prodotti Total No Frost



Prodotti Statici

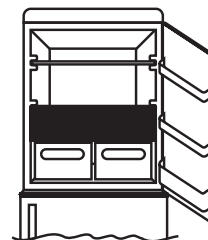

Prodotti Incasso

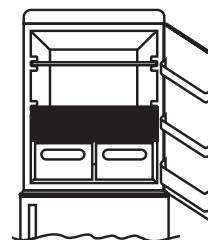

Indicatore della temperatura nella zona più fredda

(non tutti i modelli)

Alcuni modelli sono dotati di un indicatore della temperatura nello scomparto frigorifero nella zona più fredda, per consentire di controllare la temperatura media.

Questo simbolo indica la zona più fredda del frigorifero. (fig.9)

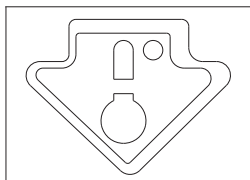

Fig.9

Controllare che sull'indicatore della temperatura risulti ben evidente la scritta OK. (fig.10)

Se non compare la scritta significa che la temperatura è troppo elevata: regolare la temperatura su una posizione più fredda e attendere circa 10 h. Controllare di nuovo l'indicatore: se necessario, procedere con una nuova regolazione.

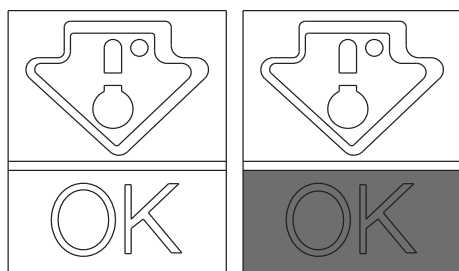

Fig.10

NOTA:

Se si sono introdotte grosse quantità di alimenti o si è aperta frequentemente la porta del frigorifero, è normale che l'indicatore non segni OK. Attendere almeno 10h prima di regolare la manopola su una posizione più alta.

Zona freezer

La conservazione dei cibi congelati è di circa un mese negli scomparti *

Per i vani ** attenersi alla tabella sotto.

La congelazione può avvenire solamente negli scomparti ***

2 - 3 MESI			
4 - 6 MESI			
6 - 8 MESI			
10 - 12 MESI			

Consigli pratici

Disporre gli alimenti sui ripiani omogeneamente per permettere che l'aria possa circolare in modo corretto e raffreddare gli stessi.

- Evitare il contatto del cibo e la parete di fondo del vano frigorifero.
- Non introdurre alimenti caldi in quanto possono deteriorare quelli già presenti e aumentare il consumo energetico.
- Togliere gli imballi degli alimenti prima di inserirli.
- Non mettete all'interno stoviglie o altri contenitori se non precedentemente lavati.
- Non ostruire le aperture di ventilazione dell'aria fredda con alimenti.
- Non ostruire il ripiano vetro del cassetto verdura per permettere la corretta circolazione dell'aria.
- Non conservare bottiglie nel vano congelatore in quanto possono scoppiare una volta congelate.
- In caso di mancanza di corrente prolungata tenere chiuse le porte, in modo che gli alimenti rimangano freddi il più a lungo possibile.
- L'installazione dell'apparecchio in un luogo caldo e umido, con aperture frequenti delle porte e la conservazione di una quantità elevata di verdure può provocare la formazione di condensa e influire sulle prestazioni dell'unità stessa.
- Per evitare maggiori consumi energetici si sconsiglia aperture frequenti o prolungate delle porte.

CONGELAZIONE

- I cibi devono essere freschi.
- Congelate piccole quantità di cibo per volta al fine di congelarle rapidamente. Non superate mai la quantità massima indicata sui dati di targa.
- Durante la congelazione non aprite la porta del freezer.
- I cibi devono essere sigillati, chiusi ermeticamente.
- Separate i cibi da congelare da quelli già congelati.
- Etichettate le buste o i contenitori per tenere un inventario dei cibi congelati.
- Una volta scongelati non ricongelare mai gli alimenti e consumarli in breve tempo.

ATTENZIONE:

Non toccare le parti interne o i cibi surgelati con mani umide o bagnate in quanto può causare ustioni.

NOTA:

• PRODOTTI SENZA DISPLAY

Normalmente non è necessario intervenire sulla manopola del termostato. Solo nel caso si riscontrino un eccessivo raffreddamento dei prodotti contenuti nel vano frigorifero si consiglia di ruotare leggermente la manopola del termostato verso lo 0. (fig.11) Al termine della congelazione, riportare la manopola sulla posizione abituale.

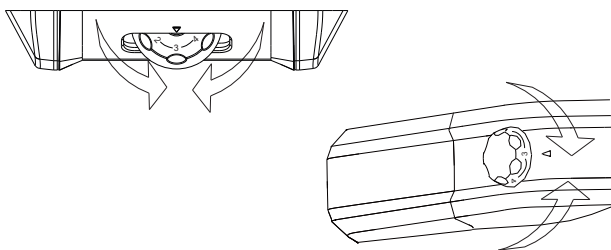

Fig.11

Prodotti con display

Vedi **Accensione / Spegnimento Display**.

Per i prodotti a scomparto freezer NO FROST attivare la funzione SUPER FREEZING 8 ore prima dell'introduzione degli alimenti.

Per gli altri prodotti attivare la funzione SUPER FREEZING al momento dell'introduzione degli alimenti.

SBRINAMENTO

Sbrinamento vano frigo

Durante il normale funzionamento, il frigorifero si sbrina automaticamente. Non occorre asciugare le gocce d'acqua presenti sulla parete posteriore o eliminare la brina (dipende dal funzionamento). L'acqua viene convogliata verso la parte posteriore tramite il foro di scarico presente e il calore del compressore la fa evaporare.

- Tenere pulito il condotto di scarico dell'acqua (fig.12) nel vano frigorifero, per evitare la presenza di acqua all'interno.

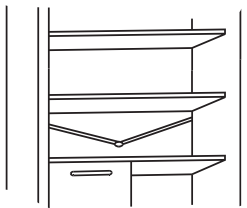

Fig.12

Sbrinamento vano congelatore (prodotti statici senza tecnologia NO-FROST)

Quando lo strato di brina presente nel vano congelatore supera i 3mm è consigliabile procedere con lo sbrinamento in quanto aumenta il consumo energetico.

- 1) Ruotare la manopola sulla posizione "0". (fig.13)

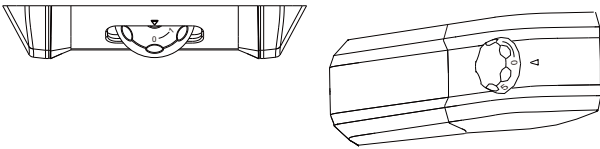

Fig.13

- 2) Scollegare il cavo di alimentazione.
- 3) Estrarre i cibi surgelati e porli temporaneamente in un luogo fresco.
- 4) Lasciare la porta del congelatore aperta per velocizzare lo sbrinamento.
- 5) Raccogliere l'acqua sul fondo del prodotto.
- 6) Asciugare il congelatore.
- 7) Collegare nuovamente il cavo di alimentazione e posizionare la manopola del termostato sulla posizione desiderata.
- 8) Attendere un po' di tempo e inserire nuovamente i cibi surgelati.

ATTENZIONE:

Evitare assolutamente l'uso di fiamma aperta o di apparecchi elettrici, come apparecchi di riscaldamento, pulitrici a vapore, candele, lampade a petrolio e simili per accelerare la fase di sbrinamento.

Non raschiare con un coltello o oggetto acuminato per eliminare la brina o il ghiaccio presente. Con questi si può danneggiare il circuito refrigerante, la cui fuoriuscita può causare un incendio o danneggiare gli occhi.

Sbrinamento vano congelatore (prodotti NO-FROST)

Lo sbrinamento avviene in automatico.

MANUTENZIONE E PULIZIA

Illuminazione (secondo il modello)

Sostituzione lampadina

Per sostituire la lampadina posizionare la manopola del termostato su 0 e scollegare il cavo di alimentazione. Togliere il coperchio di protezione (fig.14), sostituirla con una di potenza analoga a quella indicata sulla protezione.

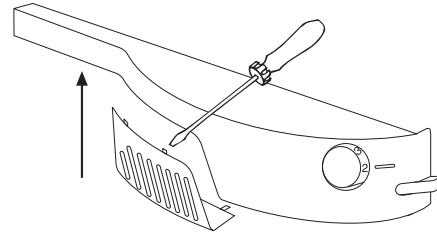

Fig.14

AVVERTENZA:

- La lampada fornita con questo apparecchio è una "lampada per uso speciale" utilizzabile solo con l'apparecchio fornito. Questa "lampada per uso speciale" non è utilizzabile per l'illuminazione domestica.
- Non toccare la lampadina se è stata accesa per un lungo periodo di tempo perché potrebbe essere molto calda.

Illuminazione LED (Dove presente)

Se il prodotto è dotato di luci a LED rivolgersi al Servizio Assistenza tecnica in caso di sostituzione.

Rispetto alla lampadina tradizionale i LED durano più a lungo e rispettano l'ambiente.

Pulizia

ATTENZIONE:

- Prima di ogni operazione, rimuovere la spina del frigorifero dalla presa di corrente in modo da prevenire le scosse elettriche
- Non versare dell'acqua direttamente sull'esterno o nell'interno del frigorifero stesso. Ciò potrebbe causare l'ossidazione e il danneggiamento dell'isolamento elettrico.

IMPORTANTE:

Per evitare che le superfici interne e i componenti in plastica si incrinino, fare uso dei seguenti suggerimenti:

- Pulire qualsiasi olio alimentare attaccato ai componenti in plastica.
- Le parti interne, le guarnizioni e le parti esterne possono essere pulite con un panno con acqua tiepida e bicarbonato di sodio o sapone neutro. Non utilizzare solventi, ammoniac, candeggina o abrasivi.
- Rimuovere gli accessori, per esempio i ripiani, dal frigorifero e dalla porta. Lavare in acqua calda saponata. Sciacquare e asciugare con cura.
- Il retro dell'apparecchio tende a riempirsi di polvere, che può essere eliminata con l'utilizzo di una aspirapolvere, dopo aver spento e scollegato dalla presa di corrente l'apparecchio. Questo permette una maggiore efficienza energetica.

RISPARMIO ENERGETICO

Per un migliore risparmio energetico vi suggeriamo di:

- Installare l'apparecchio lontano da fonti di calore e non esporlo alla luce solare diretta e in un locale ben aerato.
- Evitare di inserire cibi caldi all'interno del frigorifero per non aumentare la temperatura interna e quindi un funzionamento continuo del compressore.
- Non stipare eccessivamente gli alimenti per garantire una corretta circolazione dell'aria.
- Sbrinare l'apparecchio nel caso vi fosse del ghiaccio (vedi SBRINAMENTO) per facilitare la trasmissione del freddo.
- In caso di mancata energia elettrica è consigliabile non aprire la porta del frigorifero.
- Aprire o tenere aperte le porte dell'apparecchio il meno possibile
- Evitare di regolare il termostato su temperature troppo fredde.
- Eliminare la polvere presente sul retro dell'apparecchio (vedi PULIZIA).

EVITARE I RUMORI

Durante il suo funzionamento, il frigorifero emette alcuni rumori assolutamente normali, quali:

- **RONZIO** compressore in funzione.
- **GORGOGLI, FRUSCII e SIBILI** il refrigerante scorre attraverso i tubi.
- **SCHIOCCHI o SCATTI** funzionamento spegnimento del compressore.

Piccoli accorgimenti per ridurre il rumore di vibrazione:

- **L'apparecchio non è livellato:** Regolare i piedini per allineare il mobile.
- **Contenitori si toccano:** Evitare il contatto tra contenitori e recipienti di vetro.
- **Apparecchio in contatto:** Installare l'apparecchio distanziandolo da altri mobili o elettrodomestici.
- **Cassetti, ripiani, cesti vibrano:** Controllare il corretto montaggio degli accessori interni.

NOTA:

Il gas refrigerante produce rumore anche quando il compressore è fermo: non è un difetto, è normale.

Se si sente un ticchettio all'interno dell'apparecchio è normale in quanto dovuto alla dilatazione dei vari materiali.

REVERSIBILITÀ DELLA PORTA

Le porte dell'apparecchio possono essere invertite in modo da consentire l'apertura a destra o a sinistra a secondo delle esigenze.

ATTENZIONE:

- L'inversione delle porte deve essere eseguita da personale tecnico qualificato.
- L'inversione delle porte non è coperto da garanzia.

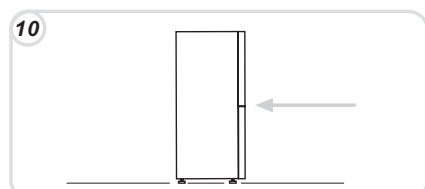
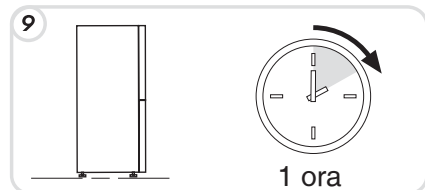
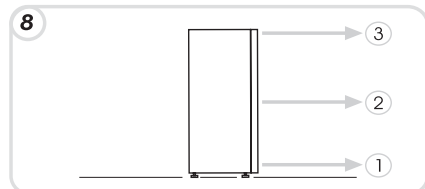
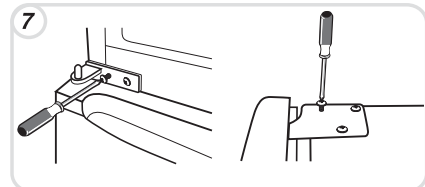
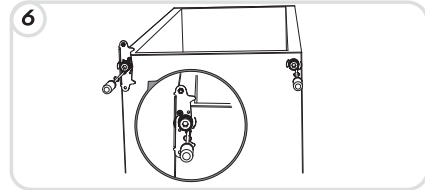
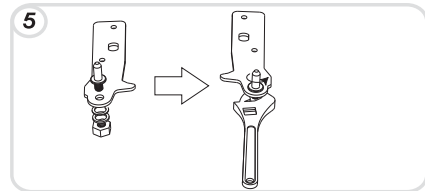
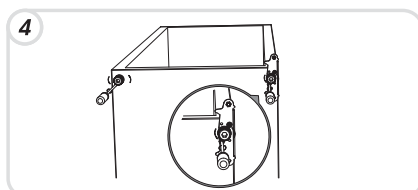
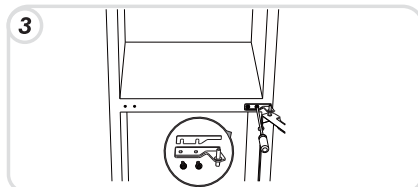
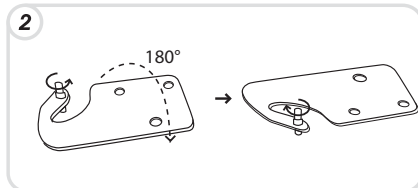
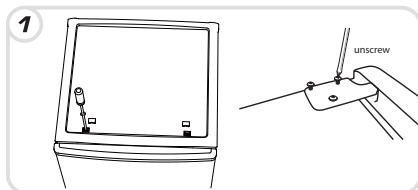

MESSA FUORI SERVIZIO DELL'APPARECCHIO

Se l'apparecchio non viene utilizzato per un lungo periodo:

- 1) Spegnerne l'apparecchio (vedi Funzionamento).
- 2) Estrarre la spina o disinserire il dispositivo di sicurezza.
- 3) Pulire l'apparecchio.
- 4) Lasciare aperte le porte dell'apparecchio.

ANOMALIE E RIMEDI

ANOMALIA	CAUSA	RIMEDIO
La lampada di illuminazione interna non si accende.	<ul style="list-style-type: none"> • La lampadina è fulminata. • Manca la corrente elettrica. • Interruttore porta è bloccato. 	<ul style="list-style-type: none"> • Sostituire la lampadina (vedi Illuminazione). • Il cavo di alimentazione non è inserito correttamente. • Verificare che l'apparecchio non sia spento (vedi Regolazione Temperatura). • Verificare che in casa vi sia la corrente. • Verificare che si muova.
Il frigorifero e il congelatore raffreddano poco.	<ul style="list-style-type: none"> • Le porte non sono chiuse. • Le porte vengono aperte frequentemente. • Errata impostazione della temperatura. • Il frigorifero e il congelatore sono stati riempiti troppo. • Temperatura ambientale troppo bassa. • Manca la corrente elettrica. • Il retro dell'apparecchio è troppo vicino al muro. 	<ul style="list-style-type: none"> • Verificare che le porte e le guarnizioni chiudano correttamente. • Evitare di aprire inutilmente le porte per un certo periodo. • Verificare la posizione della manopola o impostazione della temperatura e se è possibile raffreddare maggiormente (vedi Regolazione temperatura). • Attendere la stabilizzazione delle temperature del frigorifero o congelatore. • Verificare che la temperatura ambiente sia conforme con quanto riportato sulla targa dati (vedi Installazione). • Il cavo di alimentazione non è inserito correttamente. • Verificare che l'apparecchio non sia spento (vedi Regolazione temperatura). • Verificare che in casa vi sia la corrente. • Allontanare l'apparecchio dal muro (vedi Installazione).
Gli alimenti nel frigorifero si gelano.	<ul style="list-style-type: none"> • Errata impostazione della temperatura. • Alimenti in contatto con la parete posteriore. • La congelazione di troppi alimenti freschi causa un abbassamento della temperatura del frigorifero. 	<ul style="list-style-type: none"> • Verificare la posizione della manopola o impostazione della temperatura (vedi Regolazione temperatura) e se è possibile diminuire la temperatura. • Allontanare gli alimenti dalla parete posteriore del frigorifero. • Non superare la quantità massima da congelare (vedi Congelazione).
Il fondo del vano frigorifero è bagnato o presenta gocce.	<ul style="list-style-type: none"> • Prodotti non NoFrost: potrebbe essere otturato il tubo di scarico. 	<ul style="list-style-type: none"> • Pulire il tubo di scarico con un bastoncino o simile per permettere il deflusso dell'acqua.
Presenza di gocce o acqua sulla parete posteriore del frigorifero.	<ul style="list-style-type: none"> • Normale funzionamento del frigorifero. 	<ul style="list-style-type: none"> • Non è un difetto (vedi Sbrinamento).
Presenza di acqua nel cassetto verdura.	<ul style="list-style-type: none"> • Mancata circolazione dell'aria. • Verdura e frutta con troppo umidità. 	<ul style="list-style-type: none"> • Verificare che sul ripiano vetro del cassetto verdura non siano posti alimenti che impediscono la circolazione dell'aria. • Avvolgere la frutta e la verdura con materiali plastici quali, ad esempio, pellicole, sacchetti o contenitori.
Il motore funziona continuamente.	<ul style="list-style-type: none"> • Le porte non sono chiuse. • Le porte vengono aperte frequentemente. • Temperatura ambiente è molto alta. • Spessore della brina superiore ai 3mm. 	<ul style="list-style-type: none"> • Verificare che le porte siano chiuse e se le guarnizioni chiudono correttamente. • Evitare di aprire inutilmente le porte per un certo periodo. • Verificare che la temperatura ambiente sia conforme con quanto riportato sulla targa dati (vedi Installazione). • Posizionare la manopola termostato su numeri bassi/ Impostare sul display una temperatura più calda. • Sbrinare l'apparecchio (vedi Sbrinamento).
La temperatura di alcune parti esterne è elevata.	<ul style="list-style-type: none"> • Presenza del tubo anticondensa. 	<ul style="list-style-type: none"> • E' normale: le temperature sono elevate per evitare la formazione di condensa in particolari zone.
I surgelati si scongelano.	<ul style="list-style-type: none"> • La temperatura ambiente inferiore al range della classe climatica del prodotto. • Il compressore entra in funzione raramente • La porta del freezer non è chiusa. 	<ul style="list-style-type: none"> • Spostare l'apparecchio in un locale più caldo o riscaldare l'ambiente. • Verificare che la porta sia chiusa e che la guarnizione chiuda correttamente.
Formazione di condensa sull'esterno.	<ul style="list-style-type: none"> • Ambiente troppo umido. 	<ul style="list-style-type: none"> • Spostare l'apparecchio in locale meno umido

SE NON SI E' RISOLTO IL PROBLEMA, CONTATTARE IL CENTRO ASSISTENZA, COMUNICARE IL TIPO DI ANOMALIA E LE INFORMAZIONI PRESENTI SULLA TARGA DATI DELL' APPARECCHIO PRESENTE ALL' INTERNO DEL VANO FRIGORIFERO:

- Il modello dell' apparecchio.
- Il numero di serie.

SAFETY INFORMATION	10
INSTALLATION	10
OPERATION	11
CONSERVATION	12
FREEZING	13
DEFROSTING	14
MAINTENANCE AND CLEANING	14
ENERGY SAVINGS	14
AVOIDING NOISES	15
REVERSIBILITY OF THE DOOR	15
SUSPENDING USE OF THE APPLIANCE	15
TROUBLESHOOTING	16

Thank you for purchasing this product.

Before using your refrigerator, please carefully read this instruction manual in order to maximize its performance.

Store all documentation for subsequent use or for other owners.

This product is intended solely for household use or similar applications such as:

- the kitchen area for personnel in shops, offices and other working environments

- on farms, by clientele of hotels, motels and other environments of a residential type

- at bed and breakfasts (B & B)

- for catering services and similar applications not for retail sale.

This appliance must be used only for purposes of storage of food, any other use is considered dangerous and the manufacturer will not be responsible for any omissions.

Also, it is recommended that you take note of the warranty conditions.

SAFETY INFORMATION

The refrigerator contains a refrigerant gas (R600a: isobutane) and insulating gas (cyclopentane), with high compatibility with the environment, that are, however, inflammable.

We recommend that you follow the following regulations so as to avoid situations dangerous to you:

- Before performing any operation, unplug the power cord from the power socket.
- The refrigeration system positioned behind and inside the refrigerator contains refrigerant. Therefore, avoid damaging the tubes.
- If in the refrigeration system a leak is noted, do not touch the wall outlet and do not use open flames. Open the window and let air into the room. Then call a service centre to ask for repair.
- Do not scrape with a knife or sharp object to remove frost or ice that occurs. With these, the refrigerant circuit can be damaged, the spill from which can cause a fire or damage your eyes.
- Do not install the appliance in humid, oily or dusty places, nor expose it to direct sunlight and to water.
- Do not install the appliance near heaters or inflammable materials.
- Do not use extension cords or adapters.
- Do not excessively pull or fold the power cord or touch the plug with wet hands.
- Do not damage the plug and/or the power cord; this could cause electrical shocks or fires.
- It is recommended to keep the plug clean, any excessive dust residues on the plug can be the cause fire.
- Do not use mechanical devices or other equipment to hasten the defrosting process.
- Absolutely avoid the use of open flame or electrical equipment, such as heaters, steam cleaners, candles, oil lamps and the like in order to speed up the defrosting phase.
- Do not use or store inflammable sprays, such as spray paint, near the refrigerator. It could cause an explosion or fire.
- Do not use electrical appliances inside the food storage compartments, unless they are of the type recommended by the manufacturer.
- Do not place or store inflammable and highly volatile materials such as ether, petrol, LPG, propane gas, aerosol spray cans, adhesives, pure alcohol, etc. These materials may cause an explosion.
- Do not store medicine or research materials in the refrigerator.

When the material that requires a strict control of storage temperatures is to be stored, it is possible that it will deteriorate or an uncontrolled reaction may occur that can cause risks.

- Maintain the ventilation openings in the appliance enclosure or in the built-in structure, free of obstruction.
- Do not place objects and/or containers filled with water on the top of the appliance.
- Do not perform repairs on this refrigerator. All interventions must be performed solely by qualified personnel.
- This appliance must not be used by persons (including children) with physical, sensory or mental handicaps, or lacking in experience or knowledge of use, without the supervision of persons who have read the use instructions and that are directly responsible for their safety.

Make sure children do not play near the appliance to keep them safe.

Scrapping old appliance



By ensuring that this product is properly disposed of, you will help prevent potential negative consequences for the environment and human health, which could otherwise arise due to inappropriate waste handling of this product on reaching the end of its working life.

With proper disposal of the appliance, it is possible to recover valuable raw materials!

This appliance is marked as conforming to the European Directive 2012/19/EU on Waste of Electrical and Electronic Equipment (WEEE).

The symbol on the product indicates that this appliance may not be treated as normal household waste; it must, instead, be delivered over to the nearest collection point for the recycling of electrical and electronic equipment.

Disposal must be effectuated in accordance with the environmental regulations in force for waste disposal.

For more detailed information about treatment, recovery and recycling of this product, contact the competent public office (Department of Ecology and Environment), your home household waste disposal service, or the shop where you purchased the product.

Cut and dispose of the power cord with the plug.

Up until appropriate disposal, do not damage the tubing because they contain the refrigerant gas.

For the disposal of packing materials, follow local regulations.

Conformity



This equipment, in the parts intended to come into contact with food products, is in conformity with the requirements of EC Regulation No. 1935/2004. Apparatus conforms with European Directive 2004/108/EC, 2006/95/EC and successive amendments.

INSTALLATION

WARNINGS:

• **Do not install the appliance in a damp or wet location as this could compromise the insulation and result in leakage**

Furthermore, on the exterior of the same, condensate could accumulate

• **Do not place the appliance in locations outside or near sources of heat or exposed to direct sunlight.**

The appliance operates properly within the range of environmental temperatures indicated:

+10 +32°C for the climatic class SN

+16 +32°C for the climatic class N

+16 +38°C for the climatic class ST

+16 +43°C for the climatic class T

(See the nameplate of the product)

• Do not place containers with liquids on top of the appliance.

• Wait at least 3 hours after final placement before placing the appliance in operation.

1 Make sure that the space around the refrigerator is adequate for ventilation. The illustration (fig. 1) shows the minimum space required for the installation of the refrigerator.

Maintaining a wider space from the wall, results in reduced electrical energy consumption.

The use of the refrigerator in a space the size less than those indicated in the illustration below (fig. 1) could result in improper operation, loud noises and breakdowns.

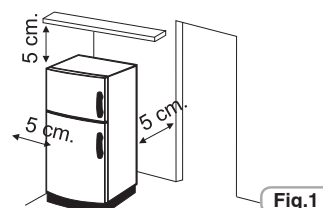

Fig.1

2 If present, install the wall spacer in a central position at the rear of the appliance.(Fig.2)

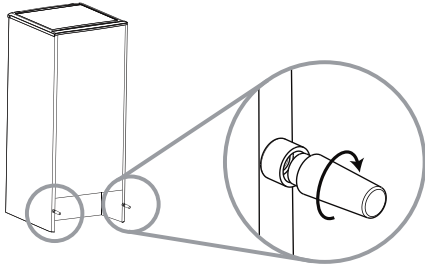

Fig.2

3 Adjust the feet to ensure the stability of the appliance and prevent vibrations and noise (fig. 3). If the front part is higher than the rear, the door can be closed more easily.

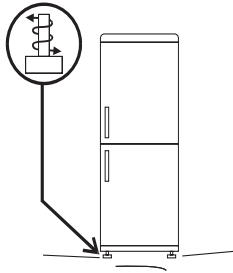

Fig.3

NOTE:

If your refrigerator is in stainless steel or other special finish, it might come with a peel-off coating that protects the surface. To remove this protection, do not use sharp objects that could damage it.

Electrical connection

After shipping, place the appliance vertically and wait at least 2 - 3 hours before connecting it to the electrical system. Before inserting the plug into the electrical socket, make sure that:

- The socket is earthed and in compliance with the law.
- The socket can withstand the maximum power load of the appliance, as indicated on the nameplate of the refrigerator.
- The power supply voltage is within the amounts indicated on the nameplate of the refrigerator.
- The socket is compatible with the plug of the appliance. If not, request replacement of the plug by an authorized technician; do not use extension cords and/or multiple connectors.
- When the appliance is installed, the electrical cord and the current socket must be easily reached.
- The cord must not be folded or compressed.
- The cord must be checked regularly and replaced solely by authorized technicians.
- The manufacturer declines any liability whenever these safety measures are not respected.

Appliance start-up

Remove all wrapping/package present inside the appliance and clean with water and baking soda or neutral soap.

After the installation, wait 2 - 3 hours to allow time for the refrigerator/freezer to stabilize at normal working temperature, before placing fresh or frozen foods inside.

If the power cord becomes disconnected, wait at least five minutes before restarting the refrigerator/ freezer. At this point, the appliance is ready for use.

OPERATION

Turning On/Off (no display)

- The thermostat unit for control of the appliance is located inside of the refrigerator compartment (Fig.4).
- Rotate the thermostat knob of the thermostat beyond the "0" position. The light is on when the refrigerator door is open. Turning the knob to "0" completely turns off the product.
- Turning the knob to "0" completely turns off the product

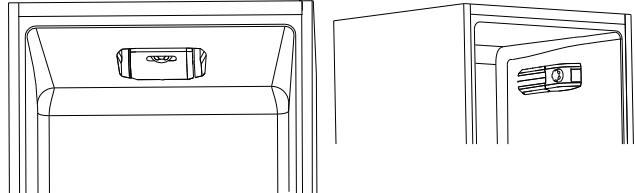

Fig.4

Temperature adjustment (no display)

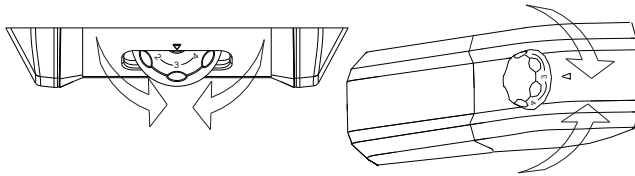

Fig.5

- The temperature adjustment of both compartments is effected by rotating the thermostat knob (fig. 5).
- Select the desired position:
- For colder temperature in the refrigerator and in the freezer, by turning towards MAX.
- For temperature less cold in the refrigerator and in the freezer, by rotating in the direction of 0.

Refrigerator Compartment Fan (if present)

The fan is preset to OFF.

To activate, press the switch (fig. 6)

To optimize energy consumption, it is recommended that you turn the fan on only when the ambient air temperature exceeds 28 to 30°C.

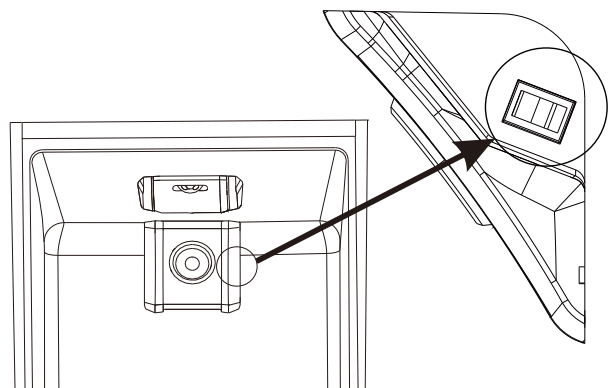

Fig.6

Turning ON / Off (with display)

PRODUCT IN STANDBY: For shutting off the TOTAL NO FROST products, select the freezer function by the MODE button and utilise the arrows 7-8 to visualize the symbol -. For all other products, select the refrigerator function by the MODE button and utilise the arrows 7-8 to visualize the symbol -.

NOTICE:

The product remains powered up until the removal of the power cord.

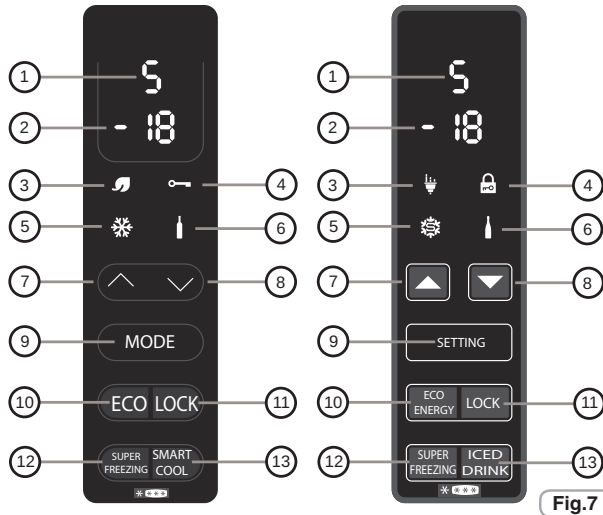

Fig.7

Temperature adjustment (with display)

The preset values are: +5 (range +1 ++7) for the refrigerator, and -18 (range -16 ÷-22) for the freezer.

After switching off or an extended off periods, the product restarts with the previously set temperature.

• **FUNCTION MODE** (9)

Pressing the Mode button, it is possible to adjust the temperatures of the refrigerator and freezer.

Refrigerator

Pressing the Mode button once, you adjust the refrigerator temperature. It is possible to set the desired position using the arrows 7, 8.

Position 1: the coldest setting; position 7 least cold setting.

If the appliance is a Total No Frost type, after the reading 1, H (Holiday) will be displayed.

Freezer

Pressing the Mode button 2 times, the desired position for the freezer can be adjusted: -16, less cold, -22, colder; select the desired reading and wait 3 seconds and the temperature will be set.

• **FUNCTION ECO** (10) / (3)

By activating this function, the appliance optimizes energy efficiency by automatically setting the ideal temperature for ensuring food preservation with lowest energy consumption.

To turn off the Eco function, press the button again.

• **LOCK FUNCTION** (11) / (4)

Pressing the Lock button, lock of the buttons is activated (any other command will be ignored). To deactivate, press the Lock button again.

• **SUPER FREEZING FUNCTION** (12) / (5)

To freeze a large amount of food, activating the Super Freezing function is recommended. To activate the function, press the Super Freezing button. This function will be activated for 26 to 34 hours (depending on model). The function automatically deactivates or by again pressing the Super Freezing button.

• **SMART COOL/ICED DRINK FUNCTION** (13) / (6)

To rapidly cool drinks, put the bottle in the freezer compartment and activate the function by pressing smart cool/iced drink button.

A countdown of 30 minutes starts, after which a 15" acoustic signal indicates that the bottle has reached ideal cooling. The function can be turned off by again pressing the button.

• **HOLIDAY FUNCTION (only on TOTAL NO FROST PRODUCTS)**

In the case of prolonged absences, it is possible to use the Holiday function.

This function allows you to turn off the refrigerator compartment, but the freezer compartment will remain on. Be sure to remove food from the refrigerator compartment before using this function. To activate see the refrigerator function Mode. To deactivate this function, reset the temperature of the refrigerator.

• **REFRIGERATOR DOOR ALARM**

If the door remains open for more than a minute, the appliance emits an acoustic signal. Press the MODE button if you want to muffle it.

CONSERVATION

• To maintain the best flavour, nourishment and freshness of foods, it is advisable to store them in the refrigerator compartment as shown in fig. 8 below, making sure to wrap them in aluminium or plastic sheets or in appropriate covered containers to avoid cross-contamination.

Refrigerator zone

Fruit / Vegetables

• To decrease fruit and vegetable moisture losses they must be wrapped in plastic materials such as, for example, films or bags and then inserted in the fruit/vegetable zone. In this way rapid deterioration is avoided.

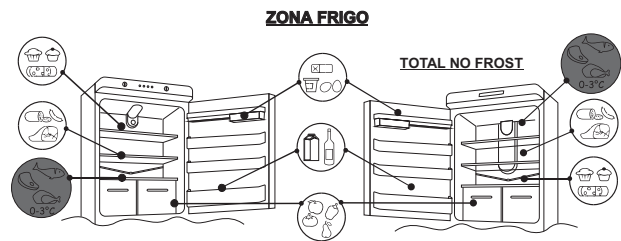

Fig.8

Refrigerated section – Chill

(not all models)

The zone shown below is recommended for meat, fish, poultry, etc.; do not store fruit and vegetables because they can freeze;

Total No Frost Products

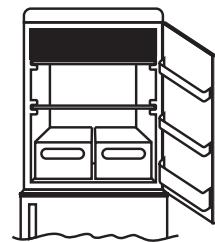

Static Products

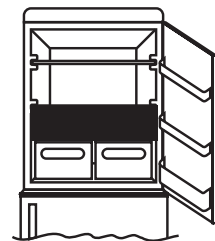

Built-in Products

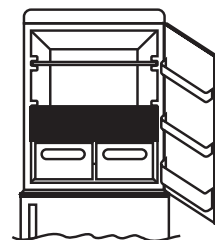

Indicator of the temperature in the coldest zone

(not all models)

Some models are equipped with an indicator of the temperature in the refrigerator compartment in the coldest zone, for you to be able to control the average temperature.

This symbol indicates the coldest zone of the refrigerator. (fig. 9)

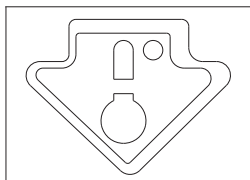

Fig.9

Check that on the indicator of the temperature, the word OK is clearly shown. (fig. 10)

If the word does not appear, this means that the temperature is too high:

adjust the temperature to a cooler setting and wait for about 10 hours. Recheck the indicator: if necessary, proceed with a new adjustment.

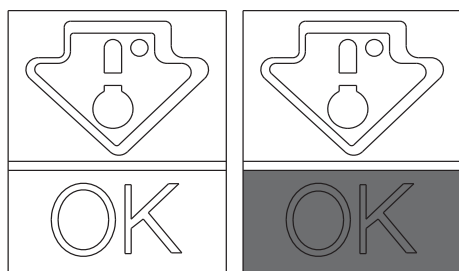

Fig.10

NOTE:

If large quantities of food are inserted or the refrigerator door frequently opened, it is normal for the indicator fails to show OK. Wait at least 10 h before adjusting the knob to a higher setting.

Freezer zone

The storage of frozen food is for about a month in the compartments. *

Use the table below for the compartments. **

Freezing process can only occur in the compartments. ***

2 - 3 MESI			
4 - 6 MESI			
6 - 8 MESI			
10 - 12 MESI			

Practical recommendations

Place food on the shelves in a homogeneous manner to allow air to circulate properly and to cool it.

- Avoid contact between the food and the far end walls of the refrigerator compartment.
- Do not introduce hot foods as they can cause deterioration of existing ones and increase energy consumption.
- Remove the wrappings of foods before inserting them.
- Do not put in dishes or other containers unless previously washed.
- Do not obstruct the cold air ventilator openings with food.
- Do not cover the glass shelf of the vegetable bin to allow for proper air circulation.
- Do not store bottles in the freezer compartment as they can burst when frozen.
- In the case of prolonged power outage, keep the doors closed so that foods remain cold as long as possible.
- The installation of the appliance in a hot and humid location, with frequent door openings and storing large amounts of vegetables can cause the formation of condensate and affect the performance of the unit itself.
- To prevent excessive energy consumption, the frequent or prolonged opening of the doors is not recommended.

FREEZING

- Foods must be fresh.
- Freeze small amounts of food at a time in order to freeze quickly. Never exceed the maximum amount indicated on the nameplate.
- During freezing, do not open the freezer door.
- Food must be sealed, airtight.
- Separate food to be frozen by those already frozen.
- Label bags or containers to keep an inventory of frozen foods.
- Once defrosted, do not ever refreeze foods and consume them promptly.

WARNING:

Do not touch the internal parts or frozen food with moist or wet hands as it can cause burns.

NOTE:

•PRODUCTS WITHOUT DISPLAY

Normally it is not necessary to intervene with the thermostat knob. Only in case you find excessive cooling of the products contained in the refrigerator compartment, gently turning the thermostat knob toward 0 is recommended. (fig. 11)

On completion of freezing, return the knob to the usual position.

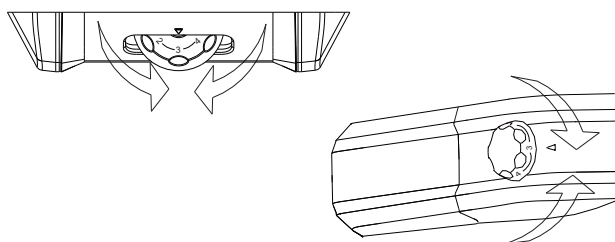

Fig.11

Products with display

See Turn ON / OFF Display

For products with a NO FROST freezer compartment, activate the SUPER FREEZING function 8 hours before introducing the foods. For the other products, activate the SUPER FREEZING function at the time of introduction of the foods.

DEFROSTING

Defrosting the refrigerator compartment

During normal functioning, the refrigerator is automatically defrosted. There is no need to dry the drops of water present on the rear wall or to eliminate the frost (depending on functioning). The water is conveyed to the rear part through the drain hole found there and the heat of the compressor causes it to evaporate.

- Keep the drainage pipe (fig.12) clean in the refrigerator compartment to keep it free of water.

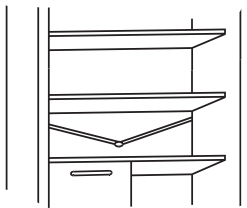

Fig.12

Defrosting the freezer compartment

(static products without NO-FROST technology)

When the layer of frost present in the freezer compartment exceeds 3mm, it is recommended to proceed with the defrosting as it increases energy consumption.

- 1) Rotate the knob to the „0“ position (fig.13)

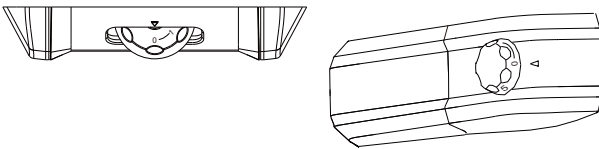

Fig.13

- 2) Disconnect the power cord.
- 3) Remove the frozen food and temporarily place them in a cool place.
- 4) Leave the freezer door open to speed defrosting.
- 5) Collect the water on the bottom of the product.
- 6) Dry the freezer.
- 7) Reconnect the power cord and set the thermostat knob to the desired position.
- 8) Wait a moment and reintroduce the frozen foods.

WARNING:

Absolutely avoid the use of open flames or electrical appliances, such as heaters, steam cleaners, candles, oil lamps and the like to accelerate the defrosting phase.

Do not scrape with a knife or sharp object to remove frost or ice present. These can damage the refrigerant circuit, the leakage of which can cause a fire or damage your eyes.

Defrosting the freezer compartment

(NO-FROST products)

Defrosting is automatic.

MAINTENANCE AND CLEANING

Lighting (according to model)

Bulb Replacement

To replace the lamp bulb, place the thermostat knob on 0 and disconnect the power cord. Remove the protective cover (fig. 14), replace the bulb with a power rating analogous with that indicated on the protective cover.(Fig.14)

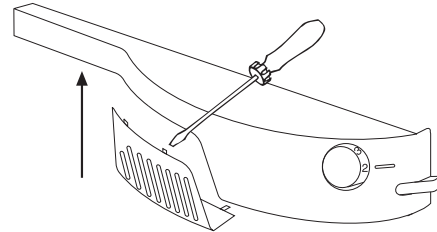

Fig.14

WARNING:

- The light bulb supplied with this appliance is a „special use lamp bulb“ usable only with the appliance supplied. This „special use lamp“ is not usable for domestic lighting.
- Do not touch the light bulb if it has been on for a long period of time because it could be very hot.

LED lighting (Where present)

If the product is equipped with LED lights, please contact the Technical Assistance Service in case of replacement. Compared to traditional light bulbs, the LEDs last longer and are environmentally friendly.

Cleaning

NOTICE:

- Before each operation, remove the refrigerator plug from the power socket to prevent electric shocks.
- Do not pour water directly on the outside or inside of the refrigerator itself. This could lead to oxidation and damaging of the electrical insulation.

IMPORTANT:

To prevent cracking of the inside surfaces and plastic parts, follow these suggestions:

- Wipe away any food oils adhered to plastic components.
- The internal parts, gaskets and external parts can be cleaned with a cloth with warm water and baking soda or a neutral soap. Do not use solvents, ammonia, bleach or abrasives.
- Remove the accessories, for example, the shelves, from the refrigerator and from the door. Wash in hot soapy water. Rinse and thoroughly dry.
- The back of the appliance tends to accumulate dust which can be eliminated with the use of a vacuum cleaner, after having switched off and disconnected the appliance from the electrical outlet. This provides greater energy efficiency.

ENERGY SAVINGS

For better energy savings, we suggest:

- Installing the appliance away from heat sources and not exposed to direct sunlight and in a well ventilated room.
- Avoid putting hot food into the refrigerator to avoid increasing the internal temperature and therefore causing continuous functioning of the compressor.
- Do not excessively stuff foods so as to ensure proper air circulation.
- Defrost the appliance in case there is ice (see DEFROSTING) to facilitate the transfer of cold.
- In case of absence of electrical energy, it is advisable to keep the refrigerator door closed.
- Open or keep the doors of the appliance open as little as possible
- Avoid adjusting the thermostat to temperatures too cold.
- Remove dust present on the rear of the appliance (see CLEANING).

AVOIDING NOISES

During its operation, the refrigerator emits some absolutely normal noises, such as:

- **HUMMING**, the compressor is running.
- **RUMBLINGS, RUSTLINGS** and **HISSING**, the refrigerant is flowing through the tubes.
- **TICKS** and **CLICKS**, the operation shutdown of the compressor.

Small measures to reduce the vibration noises:

- **THE APPLIANCE IS NOT LEVEL:** Adjust the feet to line up the movable.
- **Containers touch each other:** Avoid contact between containers and glass recipients.
- **Appliance in contact:** Install the appliance distanced from other furniture or electrical appliances.
- **Drawers, shelves, bins vibrate:** Check the proper installation of internal accessories.

NOTE:

The refrigerant gas produces noise even when the compressor is off; it is not a defect, it is normal.
If you hear a clicking sound inside the appliance, it is normal as due to expansion of the various materials.

REVERSIBILITY OF THE DOOR

The doors of the appliance can be reversed so as to allow the opening to the right or left according to exigency.

NOTICE:

- Inversion of the doors must be performed by qualified technical personnel.
- Inversion of the doors is not covered by the warranty.

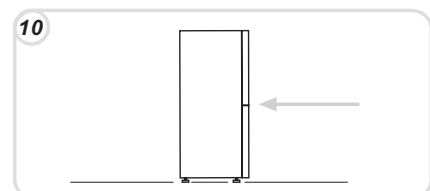
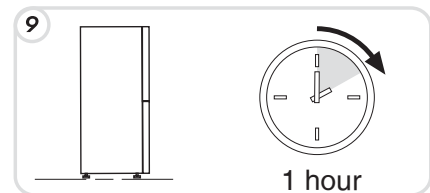
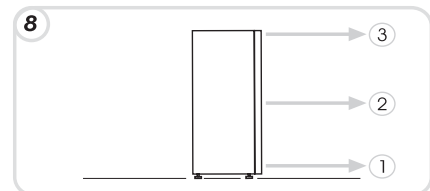
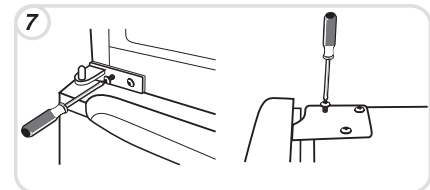
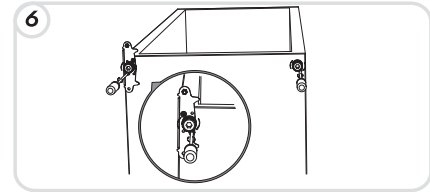
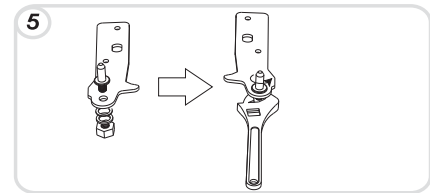
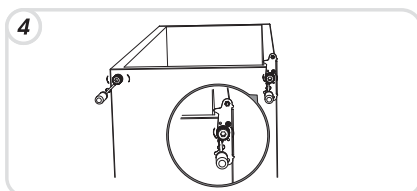
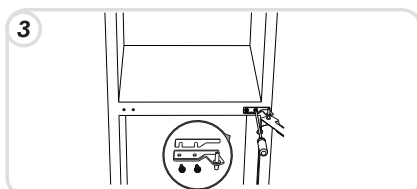
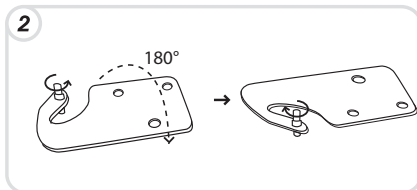
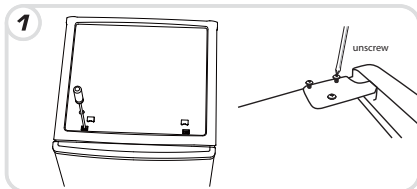

SUSPENDING USE OF THE APPLIANCE

If the appliance is not to be used for a long time:

- 1) Turn the appliance OFF (see Operation).
- 2) Extract the plug or remove the safety device.
- 3) Clean the appliance
- 4) Leave the doors of the appliance open.

TROUBLESHOOTING

PROBLEM	CAUSE	REMEDY
The inside illumination light bulb does not turn on.	<ul style="list-style-type: none"> • The light bulb is burned out. • Electricity absence. • Door switch is blocked. 	<ul style="list-style-type: none"> • Replace the lamp bulb (see lighting). • The power cord is not properly plugged in. • Check whether the appliance is switched off. (see Temperature Adjustment). • Ensure that there is a current in the house. • Check that it is active.
The refrigerator and freezer do not sufficiently cool.	<ul style="list-style-type: none"> • The doors are not closed. • The doors are frequently opened • Erroneous setting of the temperature. • The refrigerator and freezer have been excessively filled. • Surrounding temperature is too low. • No electrical power. • The rear of the appliance is too close to the wall. 	<ul style="list-style-type: none"> • Check that the door and gaskets close properly. • Avoid unnecessary opening of the doors for a period of time. • Check the position of the knob or temperature setting and, if it is possible, cool even more (see Temperature adjustment) • Wait for the stabilization of the temperature of the refrigerator or freezer. • Check that the ambient temperature is in accordance with what is indicated on the nameplate (see Installation). • The power cord is not properly plugged in. • Check whether the appliance is switched off (see Temperature adjustment) • Ensure that in the home there is current. • Move the appliance away from the wall (see Installation).
The food in the refrigerator freezes.	<ul style="list-style-type: none"> • Erroneous setting of the temperature. • Food in contact with the back wall. • The freezing of too much fresh food causes a lowering of the temperature of the refrigerator 	<ul style="list-style-type: none"> • Check the position of the knob or temperature setting (see Temperature Adjustment) and, if possible, decrease temperature setting. • Separate the food from the back wall of the refrigerator. • Do not exceed the maximum amount to be frozen (see Freezing).
The bottom of the refrigerator compartment is wet or droplets are present.	<ul style="list-style-type: none"> • Products that are not NoFrost: the drain tube could be clogged. 	<ul style="list-style-type: none"> • Clean the drain tube with a stick or the like to allow the discharge of water.
Presence of drops or water on the back wall of the refrigerator.	<ul style="list-style-type: none"> • Normal operation of the refrigerator. 	<ul style="list-style-type: none"> • It is not a defect (see Defrosting).
Presence of water in the vegetable drawer.	<ul style="list-style-type: none"> • Lack of air circulation. • Vegetables and fruits with too much moisture. 	<ul style="list-style-type: none"> • Verify that your glass shelf tray vegetables are not put foods that prevent air circulation. • Wrap the fruit and vegetable materials plastic such as, for example, films, bags or containers.
The motor runs continuously.	<ul style="list-style-type: none"> • The doors are not closed. • The doors are opened frequently. • Ambient temperature is very high. • Thickness of frost than 3mm. 	<ul style="list-style-type: none"> • Make sure the doors are closed and if the seals close properly. • Avoid unnecessary open ports for a certain period. • Verify that the ambient temperature is in accordance with the specifications on the nameplate (see Installation). • Set the thermostat knob on low numbers / Set the display a warmer temperature. • Defrost the unit (see Defrosting).
The temperature of some external parts is high.	<ul style="list-style-type: none"> • Presence of the condensate drain pipe. 	<ul style="list-style-type: none"> • It is normal: temperatures are high to prevent the formation of condensation on certain parts.
The frozen food is thawing.	<ul style="list-style-type: none"> • The ambient temperature range below climate class of the product. The compressor starts rarely • The freezer door is not closed. 	<ul style="list-style-type: none"> • Move the unit to a warmer or heat the room. • Make sure the door is closed and that the gasket is sealing properly.
Condensation on the outside.	<ul style="list-style-type: none"> • Environment too moist. 	<ul style="list-style-type: none"> • Move the unit in a less humid.

IF YOU ARE NOT SOLVED THE PROBLEM, CONTACT THE SERVICE CENTER, PLEASE GIVE THE TYPE OF FAULT AND THE INFORMATION ON THE PLATE OF THIS APPARATUS TO INSIDE THE REFRIGERATOR COMPARTMENT:

- The model of equipment.
- The number of series.

SEGURIDAD DE LA INFORMACIÓN	18
INSTALACIÓN	18
FUNCIONAMIENTO	19
CONSERVACIÓN	20
CONGELACIÓN	21
DESCONGELACIÓN	22
MANTENIMIENTO Y LIMPIEZA	22
AHORRO ENERGÉTICO	22
EVITE RUIDOS	23
REVERSIBILIDAD DE LA PUERTA	23
PUESTA FUERA DE SERVICIO DEL APARATO	23
ANOMALÍAS Y SOLUCIONES	24

Le agradecemos que haya comprado este producto.

Antes de utilizar su frigorífico, lea atentamente este manual de instrucciones para aprovechar al máximo sus prestaciones.

Conserve toda la documentación para consultarla en un segundo momento o para futuros propietarios.

Este producto está destinado exclusivamente al uso doméstico o a aplicaciones similares, como:

- la zona cocina para el personal de tiendas, oficinas y otros entornos de trabajo

- las granjas, por los clientes de hoteles, moteles y en otros entornos de tipo residencial

- los establecimientos que ofrecen cama y desayuno

- los servicios de catering y aplicaciones similares, no para la venta al menudeo.

Este aparato debe utilizarse exclusivamente para la conservación de alimentos, cualquier otra utilización debe ser considerada peligrosa y el fabricante no se puede considerar responsable de posibles omisiones.

Se aconseja así mismo leer las condiciones de garantía.

SEGURIDAD DE LA INFORMACIÓN

El frigorífico contiene un gas refrigerante (R600a: isobutano) y un gas de aislamiento (ciclopentano), que son muy compatibles con el medio ambiente, pero son inflamables.

Se recomienda respetar las siguientes reglas para evitar situaciones de peligro personal:

• Antes de cualquier operación, desenchufe el cable de alimentación de la toma de corriente.

• El sistema de refrigeración situado detrás y en el interior del frigorífico contiene refrigerante. Por consiguiente, evite dañar los tubos.

• Si en el sistema de refrigeración se nota una fuga, no toque el enchufe de pared ni utilice llamas libres. Abra la ventana y deje entrar aire en la habitación. Luego, diríjase a un centro de asistencia para solicitar la reparación.

• No utilice cuchillos ni objetos afilados para eliminar la escarcha o el hielo que se forma en el interior. Con ellos se puede dañar el circuito refrigerante, cuya fuga podría provocar un incendio o dañar los ojos.

• No instale el electrodoméstico en lugares húmedos, grasientos o polvorientos, ni lo exponga al agua y a la luz directa del sol.

• No instale el electrodoméstico cerca de estufas o de materiales inflamables.

• No utilice prolongaciones ni adaptadores.

• No doble excesivamente ni tire del cable de alimentación; tampoco toque el enchufe con las manos mojadas.

• No estropee el enchufe ni el cable de alimentación; eso podría provocar descargas eléctricas o incendios.

• Se recomienda mantener limpio el enchufe; un posible exceso de polvo en el mismo puede ser causa de incendio.

• No utilice dispositivos mecánicos ni otros aparatos para acelerar el proceso de descongelación.

• Evite de manera absoluta el uso de llamas libres o de aparatos eléctricos, como aparatos de calefacción, limpiadoras de vapor, velas, luces de petróleo y similares para acelerar la fase de descongelación.

• No utilice ni conserve aerosoles inflamables, como pinturas en aerosol, cerca del frigorífico. Podrían provocar explosiones o incendios.

• No utilice aparatos eléctricos dentro de los compartimentos para la conservación de comida, a menos que sean del tipo recomendado por el fabricante.

• No guarde ni conserve materiales inflamables o altamente volátiles como éter, gasolina, GPL, gas propano, bombonas de aerosol, adhesivos, alcohol puro, etc. Estos materiales podrían provocar explosiones.

• No conserve medicinas ni material de investigación en el frigorífico.

Cuando se conservan materiales que exigen un riguroso control de las temperaturas de conservación, es posible que se deterioren o que se produzca una reacción incontrolada en condiciones de provocar riesgos.

• Conserve libre de obstrucciones las aberturas de ventilación del cuerpo del aparato o de la estructura a empotrar.

• No coloque objetos ni recipientes llenos de agua encima del electrodoméstico.

• Evite realizar intervenciones en este frigorífico. Toda intervención debe ser realizada exclusivamente por personal técnico especializado.

• Este electrodoméstico no deberá ser destinado a personas (incluyendo los niños) con disminución de sus capacidades físicas, sensoriales, mentales, o que carezcan de experiencia o conocimiento del empleo, sin la supervisión de personas que hayan leído las instrucciones de uso y que sean directamente responsables de su seguridad.

Compruebe que los niños no jueguen cerca del electrodoméstico, para preservar su seguridad.

Eliminación viejo aparato



Asegurándose de que este producto se elimine correctamente, ayudará a evitar posibles consecuencias negativas para el medio ambiente y la salud de las personas, que podrían producirse debido a un tratamiento incorrecto de este producto al final de su vida útil.

Con una eliminación correcta del aparato se pueden recuperar materias primas preciadas!

Este electrodoméstico cuenta con una marca de conformidad con la Directiva Europea 2012/19/UE sobre los residuos de aparatos eléctricos y electrónicos (RAEE).

El símbolo presente en el producto indica que este aparato no puede ser tratado como un residuo doméstico común; deberá ser entregado al punto de recogida más cercano para el reciclaje de sus aparatos eléctricos y electrónicos.

La eliminación se debe realizar dentro del respeto de las normas de protección del medio ambiente vigentes en lo referido a la eliminación de residuos.

Para obtener información detallada sobre el tratamiento, la recuperación y el reciclaje de este producto, diríjase a la oficina pública de competencia (del departamento de ecología y medio ambiente), al servicio de recogida de sus residuos domiciliarios o a la tienda donde adquirió el producto.

Corte y elimine el cable de alimentación con el enchufe.

Hasta su eliminación apropiada, no estropee los tubos porque contienen gas refrigerante.

Para la eliminación del material de embalaje, respete las normas locales.

Conformidad



Este aparato, en las partes destinadas a entrar en contacto con sustancias alimenticias, responde a las disposiciones del reglamento CE Nº 1935/2004. Aparato con arreglo a las Directivas Europeas 2004/108/ EC, 2006/95EC y posteriores modificaciones.

INSTALACIÓN

ADVERTENCIAS:

• No instale el aparato en lugares húmedos o mojados, ya que el aislamiento podría dañarse y provocar fugas

Además, podría acumularse condensación en el exterior del mismo

• No coloque el aparato en exteriores o cerca de fuentes de calor, ni lo exponga a la luz directa del sol.

El aparato funciona correctamente dentro de la gama de temperaturas del ambiente indicadas a continuación:

+10 + 32°C para la clase climática SN

+16 + 32°C para la clase climática N

+16 + 38°C para la clase climática ST

+16 + 43°C para la clase climática T

(Ver la placa de datos del producto)

• No coloque recipientes con líquidos encima del aparato.

• Antes de poner en marcha el aparato espere por lo menos 3 horas desde cuando lo coloque en su sitio definitivo.

1 Compruebe que el espacio presente alrededor del frigorífico sea suficiente para la ventilación. La ilustración (fig. 1) muestra el espacio mínimo necesario para la instalación del frigorífico.

Conservando una distancia mayor respecto de la pared, el frigorífico consumirá menos energía eléctrica.

El uso del frigorífico en un espacio de menores dimensiones con respecto a las indicadas en la ilustración de abajo (fig. 1), podría provocar un funcionamiento incorrecto, fuertes ruidos y averías.

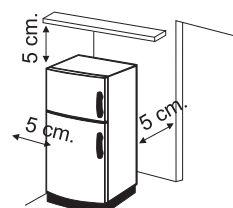

Fig.1

2 Si está presente, instale el distanciador de pared en posición central, en la parte trasera del aparato.

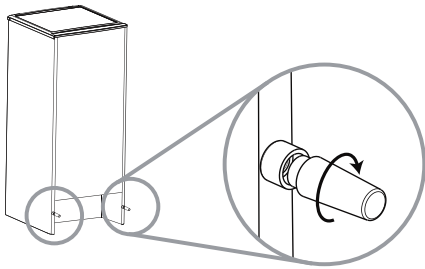

Fig.2

3 Regule las patas para asegurar la estabilidad del aparato y evitar vibraciones y ruidos (fig. 3). Si la parte delantera queda más alta que la trasera, la puerta se puede cerrar con mayor facilidad.

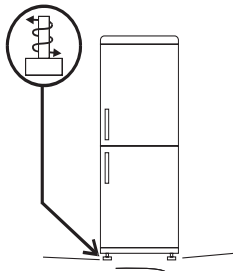

Fig.3

NOTA:

Si su frigorífico es de acero inoxidable o de otro acabado especial, es posible que tenga un revestimiento despegable que protege su superficie. Para retirar esta protección no utilice objetos afilados, porque podrían dañar el aparato.

Conexión eléctrica

Después del transporte, coloque el aparato en posición vertical y espere al menos 2 o 3 horas antes de conectarlo a la red eléctrica. Antes de enchufarlo en la toma de corriente, compruebe que:

- La toma tenga conexión de tierra y responda a las normas establecidas por la ley.
- La toma de corriente esté en condiciones de soportar la carga máxima de potencia del aparato, indicada en la placa de datos del frigorífico.
- La tensión de alimentación se encuentre dentro de los valores indicados en la placa de datos del frigorífico.
- La toma de corriente sea compatible con el enchufe del aparato. De lo contrario, solicite el reemplazo del enchufe a un técnico autorizado; no utilice prolongaciones ni tomas múltiples.
- Con el aparato instalado, el cable eléctrico y la toma de corriente deben ser fáciles de alcanzar.
- El cable no debe estar retorcido ni aplastado.
- El cable se debe revisar periódicamente y su reemplazo debe ser hecho exclusivamente por técnicos autorizados.
- La empresa declina toda responsabilidad cuando no se respeten estas normas.

Puesta en marcha del aparato

Retire todos los embalajes presentes dentro del aparato y limpie con agua y bicarbonato o con un jabón neutro.

Después de la instalación, espere 2 o 3 horas para que el frigorífico/ congelador se estabilicen a la temperatura normal de trabajo, antes de colocar en su interior alimentos frescos o congelados.

Si se desenchufa el cable de alimentación, espere al menos 5 minutos antes de reactivar el frigorífico/congelador. Entonces, el aparato estará listo para usar.

FUNCIONAMIENTO

Encendido / apagado (no pantalla)

- El grupo termostato para el control del aparato se encuentra dentro de la celda frigorífica (fig. 4). Gire la perilla del termostato sacándola de la posición "0". Cuando la puerta del frigorífico está abierta, la luz permanece encendida. Colocando la perilla en "0" se apaga completamente el producto.

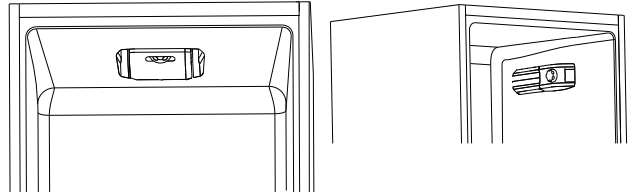

Fig.4

Ajuste de la temperatura (no pantalla)

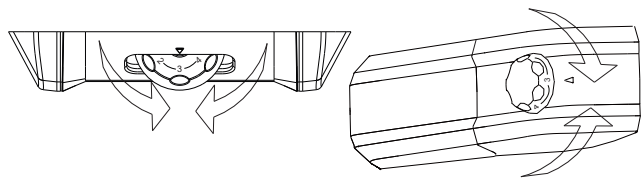

Fig.5

- El ajuste de la temperatura de los compartimentos se realiza girando la perilla del termostato (fig. 5). Seleccione la posición deseada:
- Temperatura más baja en el frigorífico y en el congelador girando hacia MAX.
- Temperatura menos baja en el frigorífico y en el congelador girando hacia el 0.

Ventilador del compartimento frigorífico (si está presente)

El ventilador está configurado de fábrica como DESACTIVADO. Para activarlo, pulse el interruptor (fig. 6). Para optimizar el consumo energético, se recomienda activar el ventilador sólo cuando la temperatura del aire del ambiente supera los 28 ÷ 30 °C.

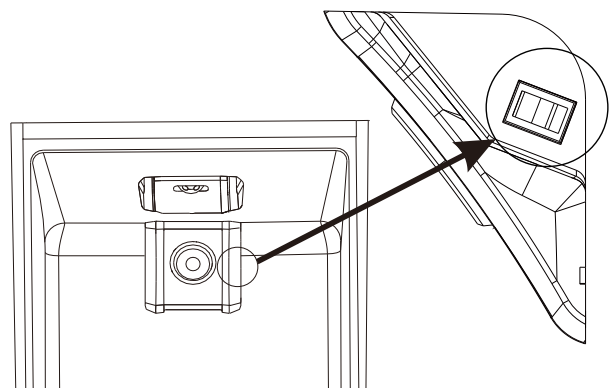

Fig.6

Encendido / apagado (con pantalla)

Producto en espera: Para apagar los productos TOTAL NO FROST, seleccione mediante la tecla MODE la función congelador y utilice las flechas 7-8 hasta visualizar el símbolo -. En todos los otros productos, seleccione mediante la tecla MODE la función frigorífico y utilice las flechas 7-8 hasta visualizar el símbolo -.

ATENCIÓN:

El producto permanece alimentado hasta que se desenchufa el cable de alimentación.

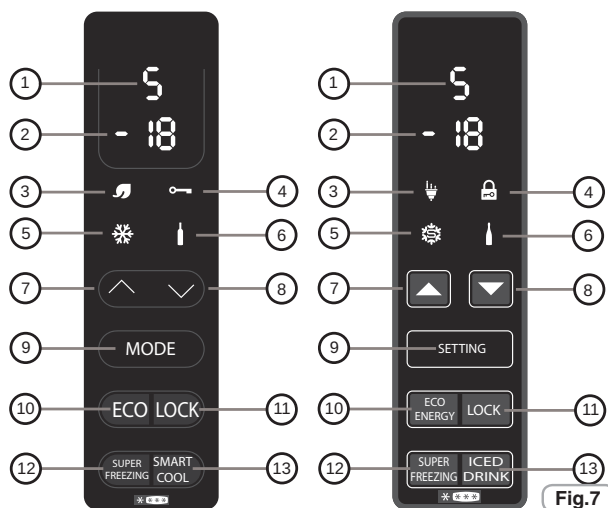

Ajuste de la temperatura (con pantalla)

Los valores configurados de fábrica son: +5 (gama +1÷+7) para el frigorífico, y -18 (gama -16÷-22) para el congelador.

Después del apagado o de una interrupción prolongada de la alimentación eléctrica, el producto se reactiva con las temperaturas previamente configuradas.

• FUNCIÓN MODE (9)

Pulsando la tecla Mode es posible ajustar las temperaturas del frigorífico y el congelador.

Frigorífico

Pulsando una vez la tecla Mode se ajusta la temperatura del frigorífico. Es posible configurar la posición deseada utilizando las flechas 7-8.

Posición 1 ajuste más frío; posición 7 ajuste menos frío.

Si el aparato es un Total No Frost, después del valor 1 aparece H (Holiday o vacaciones).

Congelador

Pulsando la tecla Mode 2 veces se ajusta la temperatura deseada del congelador: -16 menos frío, -22 más frío, seleccione el valor deseado y espere 3 segundos para que se configure la temperatura.

• FUNCIÓN ECO (10) / (3)

Activando esta función el aparato optimiza el rendimiento energético, mediante la configuración automática de la temperatura ideal para garantizar la conservación de los alimentos con un consumo energético más bajo.

Para desactivar la función Eco pulse nuevamente el botón.

• FUNCIÓN LOCK (11) / (4)

Pulsando la tecla Lock se activa el bloqueo de las teclas (cualquier otro mando será ignorado). Para desactivar la función pulse nuevamente la tecla Lock.

• FUNCIÓN SUPER FREEZING (12) / (5)

Para congelar una gran cantidad de alimentos se recomienda activar la función Super Freezing. Para activar la función pulse el botón Super Freezing. Esta función se activa durante 26-34 horas (según el modelo). La función se desactiva automáticamente o pulsando otra vez el botón Super Freezing.

• FUNCIÓN SMART COOL/ICED DRINK (13) / (6)

Para enfriar rápidamente las bebidas, coloque la botella en el compartimento congelador y active la función utilizando la tecla smart cool/iced drink (enfriamiento rápido/bebidas heladas). Inicia una cuenta regresiva de 30 minutos y, al final, una señal acústica de 15" indica que la botella alcanzó en enfriamiento ideal. Es posible desactivar la función apretando nuevamente la tecla.

• FUNCIÓN HOLIDAY (SÓLO EN LOS PRODUCTOS TOTAL NO FROST)

En caso de ausencias prolongadas es posible utilizar la función Holiday (vacaciones).

Esta función permite desactivar el compartimento frigorífico, mientras que el congelador queda en funcionamiento. Compruebe haber retirado la comida del compartimento frigorífico antes de utilizar esta función. Para activarla véase la función Mode del frigorífico. Para desactivar esta función configure nuevamente la temperatura del frigorífico.

• ALARMA PUERTA DEL FRIGORÍFICO

Si la puerta queda abierta durante más de un minuto, el aparato emite una señal acústica. Pulse la tecla MODE para desactivar la señal.

CONSERVACIÓN

• Para conservar de la mejor manera el aroma, la sustancia y la frescura de los alimentos, se aconseja ponerlos en la parte frigorífico como se indica en la fig. 8 de abajo, con la precaución de envolverlos en hojas de papel de aluminio o plástico o bien en adecuados contenedores con tapa, para evitar la contaminación cruzada.

Zona frigorífico

Fruta / Verdura

• Para disminuir la pérdida de humedad, la fruta y la verdura se debe envolver en materiales plásticos (como por ejemplo, películas o bolsas) y luego se deben colocar en la zona para la fruta/verdura. De esta forma se evita que se deterioren con rapidez.

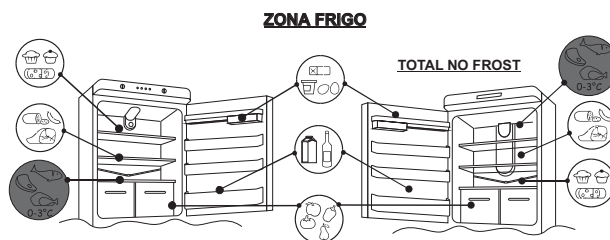

Sección refrigerada - Chill

(no en todos los modelos)

La zona indicada a continuación se recomienda para carne, pescado, pollo, etc.; no para conservar la fruta y la verdura porque pueden congelarse

Productos Total No Frost



Productos Estáticos

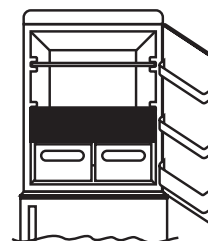

Productos para Empotrar

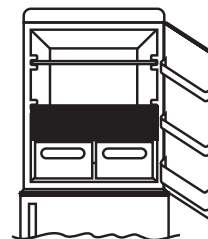

Indicador de la temperatura en la zona más fría

(no en todos los modelos)

Algunos modelos cuentan con un indicador de la temperatura en el compartimento frigorífico, en la zona más fría, para permitir el control de la temperatura media.

Este símbolo indica la zona más fría del frigorífico (fig. 9)

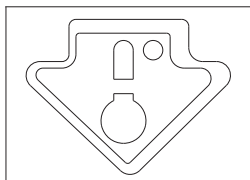

Fig.9

Controle que en el indicador de la temperatura sea bien visible la palabra OK. (fig. 10)

Si no aparece la palabra significa que la temperatura es demasiado baja:

ajuste la temperatura en una posición más fría y espere unas 10 h.

Controle nuevamente el indicador: si fuera necesario, realice un nuevo ajuste.

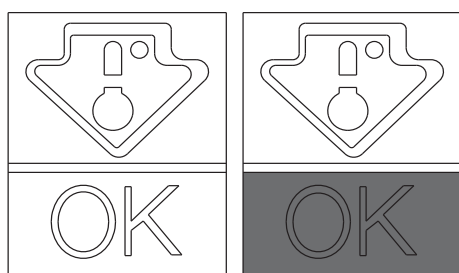

Fig.10

NOTA:

Si se colocan grandes cantidades de alimento, o si se abre la puerta del frigorífico con mucha frecuencia, es normal que el indicador no marque OK. Espere al menos 10 h antes de ajustar la perilla sobre una posición más alta.

Zona congelador

La conservación de los alimentos congelados es de aproximadamente un mes en los compartimentos. * *

Para las distintas zonas consulte la tabla a continuación. * ** *

La congelación se puede realizar sólo en los compartimentos. * ** *

2 - 3 MESI			
4 - 6 MESI			
6 - 8 MESI			
10 - 12 MESI			

Consejos prácticos

Coloque los alimentos en los estantes de manera homogénea, para permitir que el aire circule correctamente y los enfríe.

• Evite el contacto de los alimentos con la pared del fondo de la zona frigorífico.

• No introduzca alimentos calientes, ya que podrían deteriorar los que ya se encuentran adentro y aumentar el consumo energético.

• Retire los embalajes de los alimentos antes de guardarlos.

• No coloque vajilla ni otros contenedores si no están lavados.

• No obstruya las aberturas de ventilación del aire frío con alimentos.

• No obstruya el estante de cristal del cajón para la verdura, para permitir la correcta circulación del aire.

• No conserve botellas en la parte congelador, ya que pueden estallar cuando se congelan.

• En caso de ausencia prolongada de corriente, mantenga cerradas las puertas, para que los alimentos conserven el frío durante el mayor tiempo posible.

• La instalación del aparato en un lugar caliente y húmedo, con la frecuente apertura de las puertas y la conservación de una gran cantidad de verdura puede provocar la formación de condensación y afectar el rendimiento de la unidad.

• Para evitar mayores consumos energéticos se recomienda no abrir las puertas con demasiada frecuencia ni dejarlas abiertas demasiado tiempo.

CONGELACIÓN

• Los alimentos deben estar frescos.

• Congele pequeñas cantidades de alimento por vez, para que la congelación sea rápida. Nunca supere la cantidad máxima indicada en la placa de datos.

• Durante la congelación no abra la puerta del congelador.

• Los alimentos deben estar sellados, herméticamente cerrados.

• Separe el alimento a congelar del ya congelado.

• Etiquete las bolsas o los contenedores para tener un inventario de los alimentos congelados.

• Después de descongelarlos, nunca vuelva a congelar los alimentos y consúmalos en un breve periodo tiempo.

ATENCIÓN:

No toque las partes interiores ni los alimentos congelados con las manos húmedas o mojadas, ya que podría provocarse quemaduras.

NOTA:

• PRODUCTOS SIN PANTALLA

Por lo común, no es necesario intervenir con la perilla del termostato. Sólo si se observa un enfriamiento excesivo de los productos contenidos en la parte frigorífico se recomienda girar ligeramente la perilla del termostato hacia el 0 (fig. 11).

Al final del congelamiento, lleve otra vez la perilla a la posición habitual.

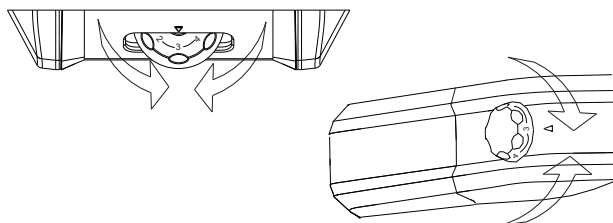

Fig.11

Productos con pantalla

Ver Encendido / apagado de la pantalla.

En los productos con compartimento congelador NO FROST, active la función SUPER FREEZING 8 horas antes de colocar alimentos. En los otros productos, active la función SUPER FREEZING en el momento de colocar los alimentos.

DESCONGELACIÓN

Descongelación de la parte frigorífico

Durante el funcionamiento normal, el frigorífico se descongela automáticamente. No es necesario secar las gotas de agua presentes en la pared trasera ni eliminar la escarcha (depende del funcionamiento). El agua se dirige hacia la parte trasera a través del orificio de descarga presente en la misma, y el calor del compresor hace que se evapore.

- Conserve limpio el conducto de descarga del agua (fig. 12) de la parte frigorífico, para evitar la presencia de agua en su interior.

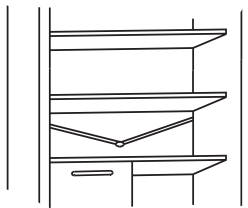

Fig.12

Descongelación de la parte congelador

(productos estáticos sin tecnología NO FROST)

Cuando la capa de hielo presente en la parte congelador supera los 3 mm, se recomienda llevar a cabo la descongelación, puesto que aumenta el consumo energético.

- 1) Gire la perilla a la posición "0". (fig. 13)

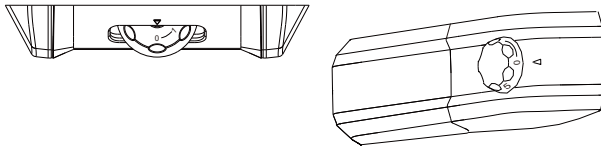

Fig.13

- 2) Desenchufe el cable de alimentación.
- 3) Retire los alimentos congelados y colóquelos transitoriamente en un lugar fresco.
- 4) Deje la puerta del congelador abierta para acelerar la descongelación.
- 5) Recoja el agua de la parte inferior del producto.
- 6) Seque el congelador.
- 7) Conecte nuevamente el enchufe del cable de alimentación y coloque la perilla del termostato en la posición deseada.
- 8) Espere un momento y coloque otra vez los alimentos congelados.

ATENCIÓN:

Evite de manera absoluta el uso de llamas libres o de aparatos eléctricos, como aparatos de calefacción, limpiadoras de vapor, velas, luces de petróleo y similares para acelerar la fase de descongelación. No utilice cuchillos ni objetos afilados para eliminar la escarcha o el hielo que se forma en el interior. Con ellos se puede dañar el circuito refrigerante, cuya fuga podría provocar un incendio o dañar los ojos.

Descongelación de la parte congelador

(productos NO FROST)

La descongelación es automática.

MANTENIMIENTO Y LIMPIEZA

Iluminación (según el modelo)

Cambio de la bombilla

Para reemplazar la bombilla, coloque la perilla del termostato en 0 y desenchufe el cable de alimentación. Retire la tapa de protección (fig. 14) y cambie la bombilla por una de la misma potencia indicada en la protección.

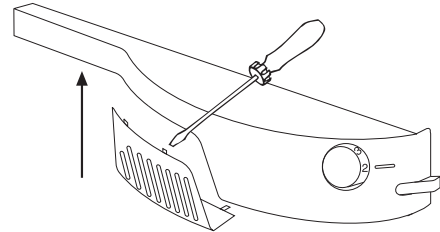

Fig.14

ADVERTENCIA:

- La bombilla entregada con este aparato es una „lámpara para uso especial“ que se utiliza sólo con el aparato entregado. Esta „lámpara para uso especial“ no se puede utilizar para el alumbrado doméstico.
- No toque la bombilla si estuvo encendida durante un periodo prolongado de tiempo, porque podría estar muy caliente.

Iluminación de LEDs (donde esté presente)

Si el producto tiene luces de LEDs, diríjase al Servicio de Asistencia técnica para su reemplazo. Con respecto a la bombilla tradicional, los LEDs duran más y respetan el medio ambiente.

Limpieza

ATENCIÓN:

- Antes de cualquier operación, desenchufe el cable del frigorífico de la toma de corriente, para evitar descargas eléctricas
- No vierta agua directamente fuera ni dentro del frigorífico. Eso podría provocar oxidación y hacer que se dañe el aislamiento eléctrico.

IMPORTANTE:

Para evitar que las superficies interiores y los componentes de plástico se dañen, siga estos consejos:

- Limpie todo resto de aceite comestible que haya quedado adherido a los componentes de plástico.
- La parte interior, las juntas y la parte exterior se pueden limpiar con un paño mojado con agua tibia y bicarbonato de sodio, o con un jabón neutro. No utilice disolventes, amoníaco, lejía ni productos abrasivos.
- Retire los accesorios, por ejemplo, los estantes del frigorífico y de la puerta. Lávelos con agua caliente y jabón. Aclare y seque a fondo.
- La parte trasera del aparato tiende a llenarse de polvo, que se puede eliminar utilizando una aspiradora, después de apagar y desenchufar el aparato de la toma de corriente. Esto permite una mayor eficacia energética.

AHORRO ENERGÉTICO

Para un mayor ahorro energético le aconsejamos que:

- Instale el aparato lejos de fuentes de calor, en un local bien ventilado, y que no lo exponga a la luz directa del sol.
- Evite guardar alimentos calientes en el frigorífico para no aumentar la temperatura interior y, por consiguiente, para evitar un funcionamiento continuo del compresor.
- No amontone excesivamente los alimentos, para garantizar una correcta circulación del aire.
- Descongele el aparato en presencia de hielo (ver DESCONGELACIÓN), para facilitar la transmisión del frío.
- En caso de apagón de corriente se aconseja no abrir la puerta del frigorífico.
- Abra o deje abiertas las puertas del aparato lo menos posible.
- Evite ajustar el termostato con temperaturas demasiado frías.
- Elimine el polvo presente en la parte trasera del aparato (ver LIMPIEZA).

EVITE RUIDOS

Durante su funcionamiento, el frigorífico emite algunos ruidos absolutamente normales, como:

- **ZUMBIDO** compresor en funcionamiento.
- **GORGOTEOS, MURMULLOS y SILBIDOS** el refrigerante que pasa por los tubos.
- **CHASQUIDOS o CLICS** funcionamiento y apagado del compresor.

Pequeñas soluciones para reducir el ruido de vibración:

- **El aparato no está nivelado:** Ajuste las patas para alinear el mueble.
- **Contenedores que se tocan:** Evite el contacto entre contenedores y recipientes de vidrio.
- **Aparato en contacto:** Instale el aparato separado de otros muebles o electrodomésticos.
- **Cajones, estantes, cestas que vibran:** Compruebe que sea correcto el montaje de los accesorios interiores.

NOTA:

El gas refrigerante produce ruido incluso cuando el compresor está detenido: no es un defecto; es normal.
Si oye un tac,tac dentro del aparato es normal, ya que se debe a la dilatación de los distintos materiales.

REVERSIBILIDAD DE LA PUERTA

La posición de las puertas del aparato se puede invertir, para permitir la apertura a la derecha o a la izquierda, según las exigencias.

ATENCIÓN:

- La inversión de las puertas debe ser realizada por personal técnico cualificado.
- La inversión de las puertas no está incluida en la garantía.

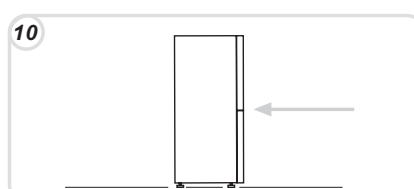
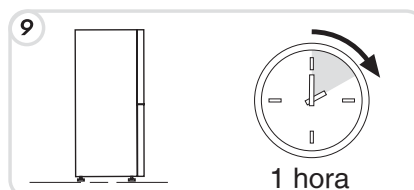
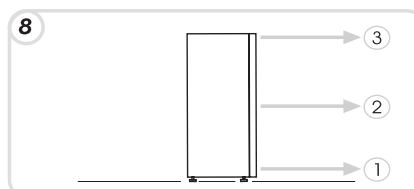
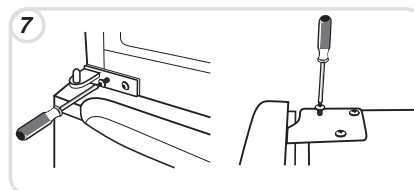
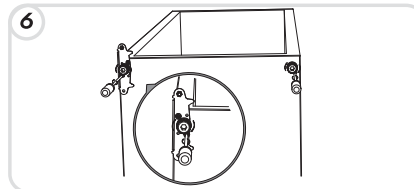
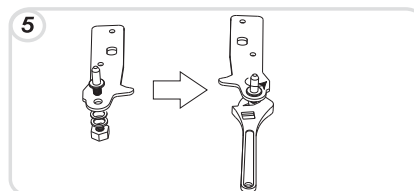
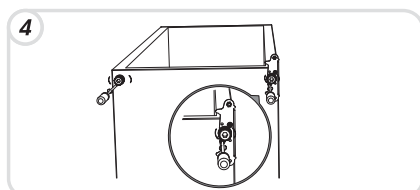
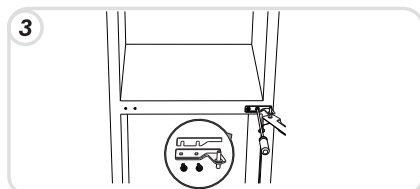
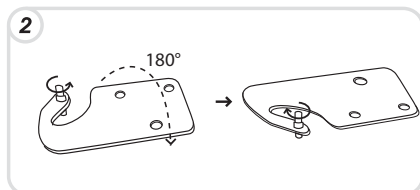
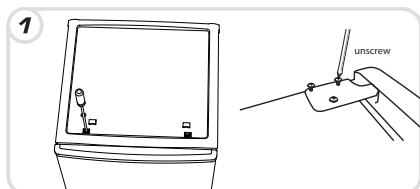

PUESTA FUERA DE SERVICIO DEL APARATO

Si el aparato no se utiliza durante un periodo prolongado:

- 1) Apague el aparato (**ver Funcionamiento**).
- 2) Desenchufe el cable o desactive el dispositivo de seguridad.
- 3) Limpie el aparato.
- 4) Deje abiertas las puertas del aparato.

ANOMALÍAS Y SOLUCIONES

ANOMALÍA	CAUSA	SOLUCIÓN
La bombilla de alumbrado interior no se enciende.	<ul style="list-style-type: none"> • La bombilla está quemada. • No hay corriente eléctrica. • El interruptor de la puerta está bloqueado. 	<ul style="list-style-type: none"> • Cambie la bombilla (ver Iluminación). • El cable de alimentación no está correctamente enchufado. • Compruebe que el aparato no esté apagado (ver Ajuste de la Temperatura). • Compruebe la presencia de corriente en la casa. • Compruebe que se mueva.
El frigorífico y el congelador enfrían poco.	<ul style="list-style-type: none"> • Las puertas no están cerradas. • Las puertas se abren a menudo. • Configuración errónea de la temperatura. • El frigorífico y el congelador están demasiado llenos. • Temperatura ambiente demasiado alta. • Falta la corriente eléctrica. • La parte trasera del aparato está demasiado cerca de la pared. 	<ul style="list-style-type: none"> • Compruebe que las puertas y las juntas cierren correctamente. • Evite abrir inútilmente las puertas durante un periodo. • Controle la posición de la perilla o el ajuste de la temperatura y si es posible enfriar más (ver Ajuste de la temperatura). • Espere que se establezca la temperatura del frigorífico o del congelador. • Controle que la temperatura ambiente responda a lo indicado en la placa de datos (ver Instalación). • El cable de alimentación no está correctamente enchufado. • Compruebe que el aparato no esté apagado (ver Ajuste de la temperatura). • Compruebe la presencia de corriente en la casa. • Aleje el aparato de la pared (ver Instalación).
Los alimentos en el frigorífico se congelan.	<ul style="list-style-type: none"> • Configuración errónea de la temperatura. • Alimentos en contacto con la pared trasera. • La congelación de demasiados alimentos frescos provoca un descenso de la temperatura del frigorífico. 	<ul style="list-style-type: none"> • Controle la posición de la perilla o la configuración de la temperatura (ver Ajuste de la temperatura) y si es posible disminuir la temperatura. • Aleje los alimentos de la pared trasera del frigorífico. • No supere la cantidad máxima a congelar (ver Congelación).
La parte inferior de la zona frigorífica está mojada o tiene gotas.	<ul style="list-style-type: none"> • Productos sin No Frost: puede estar atascado el tubo de descarga. 	<ul style="list-style-type: none"> • Limpie el tubo de descarga con un palillo o un objeto similar para permitir que fluya el agua.
Presencia de gotas o de agua en la pared trasera del frigorífico.	<ul style="list-style-type: none"> • Funcionamiento normal del frigorífico. 	<ul style="list-style-type: none"> • No es un defecto (ver Descongelación).
Presencia de agua en el cajón para la verdura.	<ul style="list-style-type: none"> • Falta de circulación de aire. • Verdura y fruta con demasiada humedad. 	<ul style="list-style-type: none"> • Controle que en el estante de cristal encima del cajón para la verdura no haya alimentos que impidan la circulación del aire. • Envuelva la fruta y la verdura en materiales plásticos, como películas o bolsas, o colóquela en contenedores.
El funcionamiento del motor es constante	<ul style="list-style-type: none"> • Las puertas no están cerradas. • Las puertas se abren a menudo. • La temperatura ambiente es muy alta. • Capa de hielo de un grosor superior a los 3 mm. 	<ul style="list-style-type: none"> • Compruebe que las puertas estén cerradas y que las juntas cierren correctamente. • Evite abrir inútilmente las puertas durante un periodo. • Controle que la temperatura ambiente responda a lo indicado en la placa de datos (ver instalación). • Coloque la perilla del termostato en números bajos/Configure en la pantalla una temperatura más alta. • Descongele el aparato (ver Descongelamiento).
En algunas partes la temperatura es elevada.	<ul style="list-style-type: none"> • Presencia del tubo anticondensación. 	<ul style="list-style-type: none"> • Es normal: las temperaturas son altas para evitar la formación de condensación en determinadas zonas.
Los alimentos congelados se descongelan	<ul style="list-style-type: none"> • La temperatura ambiente es inferior a la gama de la clase climática del producto. El compresor entra en funcionamiento muy de vez en cuando. • La puerta del congelador no está cerrada. 	<ul style="list-style-type: none"> • Coloque el aparato en un local más caliente o caliente el ambiente. • Controle que la puerta esté cerrada y que la junta cierre correctamente.
Formación de condensación en el exterior	<ul style="list-style-type: none"> • Ambiente demasiado húmedo. 	<ul style="list-style-type: none"> • Coloque el aparato en un local menos húmedo.

SI NO SE RESOLVIÓ EL PROBLEMA, DIRÍJASE AL CENTRO DE ASISTENCIA, COMUNIQUE EL TIPO DE ANOMALÍA Y LA INFORMACIÓN PRESENTE EN LA PLACA DE DATOS DEL APARATO, QUE SE ENCUENTRA DENTRO DE LA PARTE FRIGORÍFICO:

- El modelo del aparato.
- El número de serie.

INFORMATION SUR LA SÉCURITÉ	26
INSTALLATION	26
OPERATION	27
CONSERVATION	28
CONGÉLATION	29
DÉGIVRAGE	30
ENTRETIEN ET NETTOYAGE	30
ÉCONOMIES D'ÉNERGIE	30
ÉVITER LES BRUITS	31
SENS DE LA PORTE	31
MISE HORS SERVICE DE L'APPAREIL	31
ANOMALIES ET SOLUTIONS	32

Merci d'avoir acheté ce produit.

Avant d'utiliser votre réfrigérateur, lire attentivement ce manuel d'instructions afin de l'utiliser au mieux.

Conserver toute la documentation pour pouvoir la consulter en cas de besoin ou pour la transmettre à d'autres propriétaires.

Ce produit n'est destiné qu'à un usage individuel ou pour des applications similaires comme par exemple :

- la zone de cuisine destinée au personnel des magasins, bureaux et autres lieux de travail ;
- les fermes, chez les clients dans les hôtels, les motels et autres lieux de type résidentiel ;
- les chambres d'hôtes ;
- les services de traiteur et les applications similaires ne relevant pas de la vente au détail.

Cet appareil n'est destiné qu'à la conservation des aliments ; tout autre usage doit être considéré comme dangereux et le fabricant n'est pas responsable des éventuelles omissions.

Nous vous conseillons en outre de prendre connaissance des conditions de la garantie.

INFORMATION SUR LA SÉCURITÉ

Le réfrigérateur contient un gaz réfrigérant (R600a : isobutane) et un gaz d'isolation (cyclopentane), extrêmement compatibles avec l'environnement mais néanmoins inflammables.

Il est conseillé de suivre les règles suivantes pour éviter les situations de danger pour les personnes :

- Avant toute opération, débrancher le câble d'alimentation de la prise de courant ;
- Le système de réfrigération situé derrière et à l'intérieur du réfrigérateur contient du réfrigérant. Il faut donc éviter d'endommager les tubes ;
- Si on remarque une fuite au niveau du système de réfrigération, ne pas toucher la prise murale et ne pas utiliser de flammes nues. Ouvrir la fenêtre et aérer la pièce. Puis s'adresser à un centre d'assistance pour demander la réparation ;
- Ne pas racler avec un couteau ou un objet pointu pour éliminer le givre ou la glace présente. Ceux-ci peuvent endommager le circuit du réfrigérant, dont une fuite peut provoquer un incendie ou blesser les yeux ;
- Ne pas installer l'appareil électroménager dans des endroits humides, gras ou poussiéreux et ne pas l'exposer en plein soleil ou aux intempéries ;
- Ne pas installer l'appareil électroménager à proximité de radiateurs ou de matériaux inflammables ;
- Ne pas utiliser de rallonges ni d'adaptateurs ;
- Ne pas tirer et ne pas plier excessivement le câble d'alimentation et ne pas toucher la fiche avec les mains mouillées ;
- Ne pas endommager la fiche et/ou le câble d'alimentation car cela pourrait provoquer des décharges électriques ou des incendies ;
- Il est conseillé de faire en sorte que la fiche reste propre, les éventuels résidus excessifs de poussière sur la fiche peuvent provoquer un incendie ;
- Ne pas utiliser de dispositifs mécaniques ou d'autres appareils pour accélérer le processus de dégivrage ;
- Éviter impérativement l'utilisation de flammes nues ou d'appareils électriques, comme des appareils de chauffage, des nettoyeurs vapeur, des bougies, des lampes à pétrole et autres pour accélérer le dégivrage ;
- Ne pas utiliser et ne pas conserver de sprays inflammables comme des peintures en spray à proximité du réfrigérateur. Ils pourraient provoquer des explosions ou des incendies ;
- Ne pas utiliser d'appareils électriques à l'intérieur des compartiments pour la conservation des aliments, si ceux-ci ne sont pas du type recommandé par le fabricant ;
- Ne pas ranger et ne pas conserver de matériaux inflammables et extrêmement volatils comme de l'éther, de l'essence, du GPL, du gaz propane, des sprays, des colles, de l'alcool pur, etc. Ces matériaux pourraient provoquer des explosions ;
- Ne pas conserver de médicaments ni du matériel de recherche dans le réfrigérateur.

Quand le matériel ayant besoin d'un contrôle strict des températures de conservation est conservé, il est possible qu'il se détériore ou bien une réaction incontrôlée pouvant entraîner des risques peut se produire ;

Faire en sorte que les ouvertures de ventilation dans l'enveloppe de l'appareil ou dans la structure encastrée ne soient pas obstruées ;

Ne pas placer d'objets et/ou de récipients remplis d'eau au-dessus de l'appareil électroménager ;

Éviter d'effectuer des interventions sur ce réfrigérateur. Toute intervention doit être effectuée uniquement par du personnel technique spécialisé ;

Cet appareil électroménager ne devra pas être destiné à des personnes (y compris des enfants) présentant des handicaps physiques, sensoriels, mentaux ou manquant d'expérience ou de connaissance en matière d'utilisation, sans la supervision de personnes qui aient lu le mode d'emploi et qui soient directement responsables de leur sécurité.

Pour leur sécurité, vérifier que les enfants ne jouent pas à proximité de l'appareil électroménager.

Mise à la casse d'un appareil hors d'usage



En vérifiant que ce produit soit mis au rebut correctement, vous aiderez à éviter les éventuelles conséquences négatives sur l'environnement et la santé des personnes, qui pourraient faire suite à un traitement erroné de ce produit arrivé à la fin de sa vie.

Avec une mise au rebut correcte de l'appareil, il est possible de récupérer des matières premières de valeur !

Cet appareil électroménager présente un marquage conforme à la Directive européenne 2012/19/UE sur les déchets d'équipements électriques et électroniques (DEEE).

Le symbole sur le produit indique que cet appareil ne peut pas être traité comme un déchet ménager normal ; il devra en revanche être amené à la déchetterie la plus proche prévue pour le recyclage des équipements électriques et électroniques.

La mise au rebut doit être effectuée conformément aux règles environnementales en vigueur pour l'élimination des déchets.

Pour des informations plus détaillées sur le traitement, la récupération et le recyclage de ce produit, contacter le bureau public compétent (du service écologie et environnement), votre service de collecte des déchets à domicile ou bien le magasin où vous avez acheté le produit.

Couper et éliminer le câble d'alimentation avec la fiche.

Jusqu'à la mise au rebut appropriée, ne pas endommager les tubes car ils contiennent du gaz réfrigérant.

Pour l'élimination du matériau d'emballage, respecter les normes locales.

Conformité



Les parties de cet appareil destinées à entrer au contact des aliments sont conformes à la prescription du règlement CE n° 1935/2004. Appareil conforme aux Directives européennes 2004/108/CE, 2006/95/CE et modifications successives.

INSTALLATION

MISES EN GARDE :

• Ne pas installer l'appareil dans des endroits humides ou mouillés, car l'isolation pourrait être altérée et entraîner des fuites

En outre, de la condensation pourrait s'accumuler à l'extérieur de celui-ci

• Ne pas positionner l'appareil à l'extérieur ou à proximité de sources de chaleur, et ne pas le mettre en plein soleil.

L'appareil fonctionne correctement dans la plage de températures ambiantes indiquées :

+10 +32°C pour la classe climatique SN

+16 +32°C pour la classe climatique N

+16 +38°C pour la classe climatique ST

+16 +43°C pour la classe climatique T

(voir la plaque d'identification du produit)

• Ne pas positionner de récipients contenant des liquides au-dessus de l'appareil.

• Attendre au moins 3 heures après la mise en place définitive de l'appareil avant de le mettre en fonction.

1 S'assurer qu'il y ait suffisamment de place autour du réfrigérateur pour la ventilation. L'illustration (fig. 1) montre l'espace minimum nécessaire pour l'installation du réfrigérateur.

En laissant davantage de place par rapport au mur, le réfrigérateur consomme moins de courant.

L'utilisation du réfrigérateur dans un espace plus petit que celui indiqué dans l'illustration en bas (fig. 1) pourrait provoquer un mauvais fonctionnement, des bruits forts et des pannes.

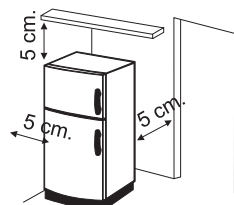

Fig.1

2 Le cas échéant, installer l'entretoise murale au centre au dos de l'appareil. (fig.2)

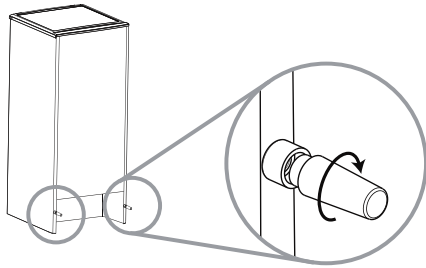

Fig.2

3 Régler les pieds pour garantir la stabilité de l'appareil et éviter les vibrations et les bruits (fig.3). Si la partie avant est plus haute que l'arrière, la porte se ferme plus facilement.

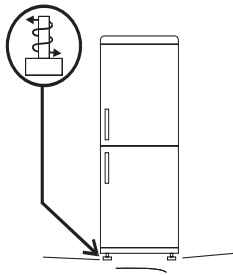

Fig.3

NOTE :

Si votre réfrigérateur est en acier inox ou avec une autre finition particulière, sa surface peut être protégée par une pellicule à arracher. Pour enlever cette protection, ne pas utiliser un objet coupant qui pourrait l'abîmer.

Branchement électrique

Après le transport, positionner l'appareil à la verticale et attendre au moins 2-3 heures avant de le brancher sur le secteur. Avant d'introduire la fiche dans la prise de courant, vérifier que :

- La prise soit équipée de la mise à la terre et soit mise aux normes ;
- La prise soit capable de supporter la charge maximale de puissance de l'appareil indiquée sur la plaque du réfrigérateur ;
- La tension d'alimentation soit comprise dans les valeurs indiquées sur la plaque du réfrigérateur ;
- La prise soit compatible avec la fiche de l'appareil. Dans le cas contraire, demander le remplacement de la fiche à un technicien agréé ; ne pas utiliser de rallonge et/ou de multiprise ;
- Une fois l'appareil installé, le câble électrique et la prise de courant doivent être facilement accessibles ;
- Le câble ne doit pas être plié ou comprimé ;
- Le câble doit être contrôlé périodiquement et remplacé uniquement par des techniciens agréés ;
- L'entreprise décline toute responsabilité en cas de non-respect de ces normes.

Démarrage de l'appareil

Enlever tous les emballages présents à l'intérieur de l'appareil et le nettoyer avec de l'eau et du bicarbonate ou bien avec un savon neutre. Après l'installation attendre 2-3 heures pour permettre au réfrigérateur/congélateur de se stabiliser à la température normale de fonctionnement, avant de placer à l'intérieur des aliments frais ou congelés.

Si on débranche le câble d'alimentation, attendre au moins 5 minutes avant de redémarrer le réfrigérateur/congélateur. L'appareil est alors prêt à l'emploi.

OPERATION

Allumage / Coupure (no afficheur)

•Le groupe thermostat pour le contrôle de l'appareil est situé à l'intérieur de la cellule frigorifique (fig.4). Tourner le bouton du thermostat au-delà de la position "0". La lumière s'allume quand on ouvre la porte du réfrigérateur. Si on positionne le bouton sur "0" on éteint complètement l'appareil.

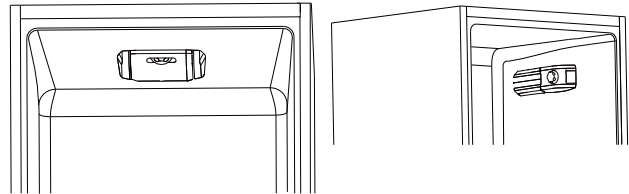

Fig.4

Réglage de la température (no afficheur)

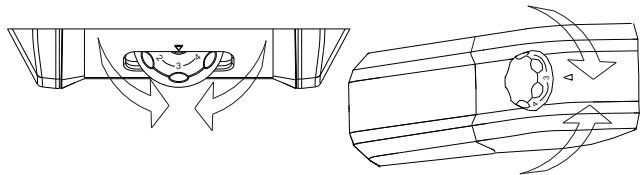

Fig.5

•On effectue le réglage de la température, pour les deux compartiments, en tournant le bouton du thermostat (fig.5).

Choisir la position souhaitée :

- Température plus froide dans le réfrigérateur et dans le congélateur en tournant vers MAX& .
- Température moins froide dans le réfrigérateur et dans le congélateur en tournant vers 0.

Ventilateur compartiment réfrigérateur

(le cas échéant)

Le ventilateur est préconfiguré comme DÉSACTIVÉ.

Pour l'activer appuyer sur l'interrupteur (fig.6)

Pour optimiser la consommation d'énergie, il est conseillé de n'activer le ventilateur que quand la température de l'air ambiante dépasse 28 à 30 °C.

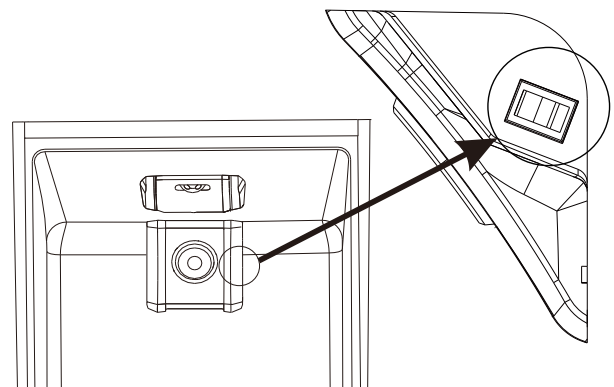

Fig.6

Allumage / Coupure (avec l'afficheur)

APPAREIL EN STAND-BY: Pour éteindre les appareils TOTAL NO FROST, sélectionner via la touche MODE la fonction freezer et au moyen des flèches 7-8 afficher le symbole -. Pour tous les autres appareils, sélectionner via la touche MODE la fonction réfrigérateur et au moyen des flèches 7-8 afficher le symbole -.

ATTENTION :

L'appareil reste alimenté jusqu'à ce qu'on enlève le câble d'alimentation.

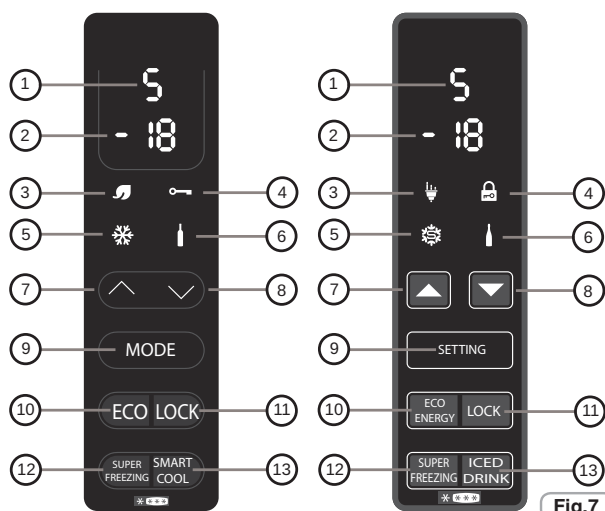

Fig.7

Réglage de la température (avec afficheur)

Les valeurs prédéfinies sont : +5 (plage +1÷+7) pour le réfrigérateur et -18 (plage -16÷-22) pour le freezer.

Après avoir été éteint ou après une interruption prolongée de l'alimentation, l'appareil repartira avec les températures configurées auparavant.

• FONCTION MODE (9)

En appuyant sur la touche Mode il est possible de régler les températures du réfrigérateur et du freezer.

Réfrigérateur

En appuyant sur la touche Mode une fois, on règle la température du réfrigérateur.

Il est possible de configurer la position souhaitée au moyen des flèches 7-8.

Position 1 réglage plus froid ; position 7 réglage moins froid.

Si l'appareil est un Total No Frost, H (Holiday) s'affichera après la valeur 1.

Freezer

En appuyant sur la touche Mode à 2 reprises on règle la position souhaitée pour le freezer, -16 moins froid, -22 plus froid, choisir la valeur souhaitée et attendre 3 secondes pour que la température soit configurée.

• FONCTION ECO (10) / (3)

En activant cette fonction, l'appareil optimise le rendement énergétique grâce au réglage automatique de la température idéale afin de garantir la conservation des aliments avec une consommation d'énergie plus faible.

Pour couper la fonction Eco, appuyer à nouveau sur la touche.

• FONCTION LOCK (11) / (4)

En appuyant sur la touche Lock on active le verrouillage des touches (toute autre commande sera ignorée). Pour le désactiver, appuyer à nouveau sur la touche Lock.

• FONCTION SUPER FREEZING (12) / (5)

Pour congeler une grande quantité d'aliments, il est conseillé d'activer la fonction Super Freezing. Pour activer la fonction appuyer sur la touche Super Freezing. Cette fonction sera activée pendant 26 à 34 heures (selon le modèle). La fonction se désactivera automatiquement ou bien en appuyant à nouveau sur la touche Super Freezing.

• FONCTION SMART COOL/ICED DRINK (13) / (6)

Pour refroidir rapidement les boissons, placer la bouteille dans le compartiment freezer et activer la fonction via la touche smart cool/iced drink. Un décompte de 30 minutes sera lancé et à la fin de celui-ci un signal sonore de 15" indiquera que la bouteille a atteint le refroidissement idéal. Il est possible de désactiver la fonction, en appuyant à nouveau sur la touche.

• FONCTION HOLIDAY (SUR LES APPAREILS TOTAL NO FROST UNIQUEMENT)

En cas d'absences prolongées, il est possible d'utiliser la fonction Holiday. Cette fonction permet de désactiver le compartiment réfrigérateur tandis que le compartiment freezer continuera à fonctionner. Ne pas oublier de sortir les aliments du compartiment réfrigérateur avant d'utiliser cette fonction. Pour l'activation, consulter la fonction Mode réfrigérateur. Pour désactiver cette fonction, configurer à nouveau la température du réfrigérateur.

• ALARME PORTE RÉFRIGÉRATEUR

Si la porte reste ouverte pendant plus d'une minute, l'appareil émet un signal sonore. Appuyer sur la touche **MODE** si on souhaite le rendre silencieux.

CONSERVATION

• Pour mieux conserver l'arôme, la substance et la fraîcheur des aliments, nous vous conseillons de les ranger dans le réfrigérateur de la façon illustrée ci-dessous sur la fig.8, en ayant soin de les envelopper dans une feuille d'aluminium ou de plastique ou bien de les placer dans des récipients munis de couvercles pour éviter la contamination réciproque.

Zone réfrigérateur

Fruits / Légumes

• Pour diminuer les pertes d'humidité il faut envelopper les fruits et les légumes dans des matériaux plastiques comme, par exemple, des pellicules ou des sachets puis les placer dans la zone fruits/légumes. On évite ainsi qu'ils s'abîment rapidement.

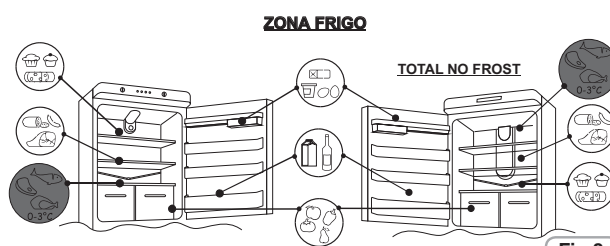
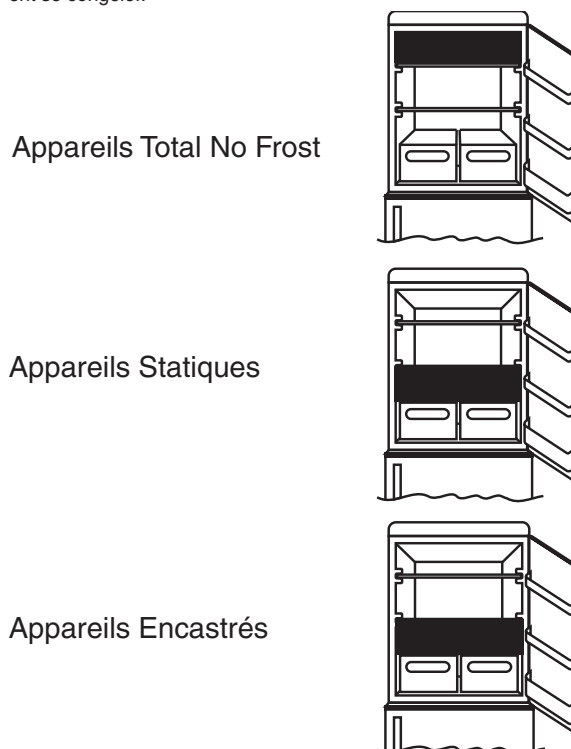

Fig.8

Section réfrigérée - Chill

(pas sur tous les modèles)

La zone indiquée ci-dessous est conseillée pour la viande, le poisson, la volaille, etc. Ne pas y conserver les fruits et légumes car ils pourraient se congeler.



Indicateur de la température dans la zone la plus froide (pas sur tous les modèles)

Certains modèles sont équipés d'un indicateur de la température dans le compartiment réfrigérateur dans la zone la plus froide, afin de pouvoir contrôler la température moyenne. Ce symbole indique la zone la plus froide du réfrigérateur. (fig.9)

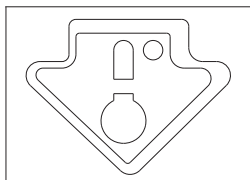

Fig.9

Contrôler que l'inscription OK soit bien visible sur l'indicateur. (fig.10)
Si l'inscription n'apparaît pas cela veut dire que la température est trop élevée : régler la température plus bas et attendre près de 10 heures. Contrôler à nouveau l'indicateur : si cela s'avère nécessaire, effectuer un nouveau réglage.

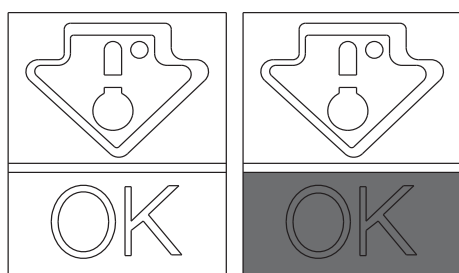

Fig.10

NOTE :

Si on a placé des quantités importantes d'aliments ou qu'on a souvent ouvert la porte du réfrigérateur, il est normal que l'indicateur n'affiche pas OK. Attendre au moins 10 heures avant de régler le bouton sur une position plus élevée.

Zone freezer

Les aliments congelés se conservent environ un mois dans les compartiments



Pour les compartiments respecter le tableau ci-dessous. ❄️ ***

La congélation ne peut s'effectuer que dans les compartiments ❄️ ***

2 - 3 MESI			
4 - 6 MESI			
6 - 8 MESI			
10 - 12 MESI			

Conseils pratiques

Répartir les aliments sur les tablettes de manière homogène afin que l'air puisse circuler correctement et les refroidir.

• Éviter le contact entre les aliments et le fond du compartiment réfrigérateur.

- Ne pas y mettre d'aliments chauds car ils pourraient altérer les aliments déjà présents et augmenter la consommation d'énergie.
- Enlever les emballages des aliments avant de les placer à l'intérieur.
- Ne jamais mettre à l'intérieur de la vaisselle ou d'autres récipients qui n'aient pas été lavés auparavant.
- Ne pas obstruer les ouvertures de ventilation de l'air froid avec des aliments.
- Ne pas obstruer la tablette en verre du bac à légumes pour permettre la circulation correcte de l'air.
- Ne pas conserver les bouteilles dans le compartiment réfrigérateur car elles pourraient exploser une fois congelées.

• En cas de coupure de courant prolongée laisser les portes fermées afin que les aliments restent froids le plus longtemps possible.

• L'installation de l'appareil dans un endroit chaud et humide, avec des ouvertures fréquentes de la porte et la conservation d'une grande quantité de légumes, peut entraîner la formation de condensation et avoir une influence sur les performances de l'appareil.

• Pour éviter une consommation d'énergie majeure, il est déconseillé d'ouvrir souvent ou pendant longtemps les portes.

CONGÉLATION

- Les aliments doivent être frais.
- Congeler les aliments par petites quantités afin de les congeler plus rapidement. Ne jamais dépasser la quantité maximale indiquée sur la plaque d'identification.
- Pendant la congélation ne pas ouvrir la porte du freezer.
- Les aliments doivent être fermés hermétiquement..
- Séparer les aliments à congeler de ceux déjà congelés.
- Étiqueter les sachets ou les récipients pour conserver un inventaire des aliments congelés.
- Une fois décongelés, ne jamais recongeler les aliments et les consommer rapidement.

ATTENTION :

Ne pas toucher les parties internes ou les aliments surgelés avec des mains humides ou mouillées car cela pourrait provoquer des brûlures.

NOTE :

• APPAREILS SANS AFFICHEUR

Normalement, il n'est pas nécessaire d'intervenir sur le bouton du thermostat. Dans le cas uniquement où l'on remarque un refroidissement excessif des produits contenus dans le réfrigérateur il est conseillé de tourner légèrement le bouton du thermostat vers 0. (fig.11)
À la fin de la congélation, replacer le bouton sur la position habituelle.

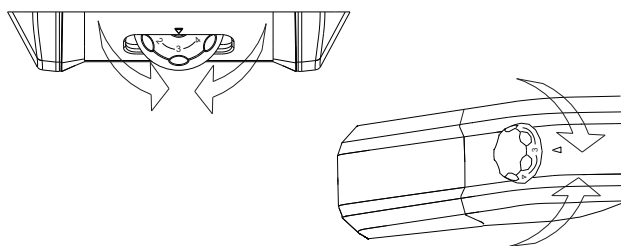

Fig.11

Appareils avec afficheur

Voir **Allumage / Coupure de l'afficheur**.

Pour les appareils présentant un compartiment freezer NO FROST, activer la fonction SUPER FREEZING 8 heures avant d'y placer des aliments. Pour les autres appareils, activer la fonction SUPER FREEZING au moment où l'on y place des aliments.

DÉGIVRAGE

Dégivrage du compartiment réfrigérateur

Durant son fonctionnement normal, le réfrigérateur se dégivre automatiquement.

Il n'est pas nécessaire de sécher les gouttes d'eau sur le fond ou d'éliminer le givre (cela dépend du fonctionnement).

L'eau est convoyée vers l'arrière via le trou d'évacuation présent et la chaleur du compresseur provoque son évaporation.

• Faire en sorte que la conduite d'évacuation de l'eau (fig.12) dans le compartiment réfrigérateur reste propre, pour éviter qu'il y ait de l'eau à l'intérieur.

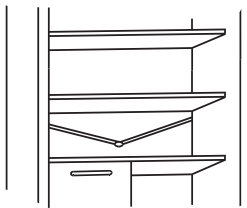

Fig.12

Dégivrage du compartiment congélateur

(appareils statiques sans technologie NO-FROST)

Quand la couche de givre présente dans le congélateur dépasse 3 mm il est conseillé d'effectuer le dégivrage car la consommation d'énergie augmente.

1) Tourner le bouton sur la position "0". (fig.13)

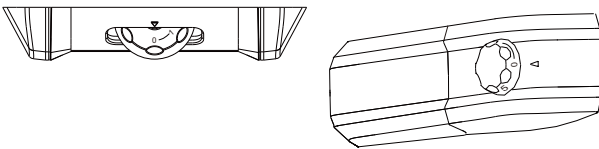

Fig.13

- 2) Débrancher le câble d'alimentation.
- 3) Sortir les aliments surgelés et les placer temporairement dans un endroit frais.
- 4) Laisser la porte du congélateur ouverte pour accélérer le dégivrage.
- 5) Récupérer l'eau au fond de l'appareil.
- 6) Essuyer le congélateur.
- 7) Rebrancher le câble d'alimentation et placer le bouton du thermostat sur la position souhaitée.
- 8) Attendre un peu puis remettre les aliments surgelés à l'intérieur.

ATTENTION :

Éviter impérativement l'utilisation de flammes nues ou d'appareils électriques, comme des appareils de chauffage, des nettoyeurs vapeur, des bougies, des lampes à pétrole et autres pour accélérer le dégivrage.

Ne pas racler avec un couteau ou un objet pointu pour éliminer le givre ou la glace présente. Ceux-ci peuvent endommager le circuit du réfrigérant, dont une fuite peut provoquer un incendie ou blesser les yeux.

Dégivrage du compartiment congélateur

(appareils NO-FROST)

Le dégivrage est automatique.

ENTRETIEN ET NETTOYAGE

Éclairage (en fonction du modèle)

Remplacement de l'ampoule

Pour changer l'ampoule placer le bouton du thermostat sur 0 et débrancher le câble d'alimentation. Enlever le couvercle de protection (fig.14), la remplacer par une de la même puissance que celle indiquée sur la protection.

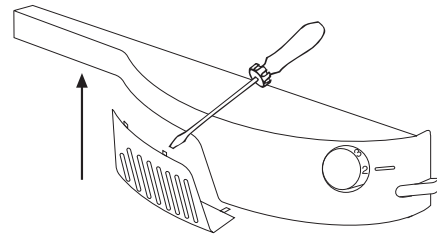

Fig.14

MISE EN GARDE :

- La lampe fournie avec cet appareil est une « lampe pour usage spécial » qui ne peut être utilisée qu'avec l'appareil fourni. Cette « lampe pour usage spécial » ne peut pas être utilisée pour l'éclairage domestique.
- Ne pas toucher l'ampoule si elle est restée allumée pendant longtemps car elle pourrait être extrêmement chaude.

Éclairage LED (le cas échéant)

Si l'appareil est équipé d'un éclairage à LED, s'adresser au service technique pour son remplacement.

Par rapport à une ampoule traditionnelle, les LED durent plus longtemps et sont écologiques.

Nettoyage

ATTENTION :

- Avant toute opération, débrancher le réfrigérateur afin d'éviter des décharges électriques.
- Ne pas verser de l'eau directement sur l'extérieur ou à l'intérieur du réfrigérateur car cela pourrait provoquer l'oxydation de l'isolation électrique et l'endommager.

IMPORTANT :

Pour éviter que les surfaces à l'intérieur et les composants en plastique se fendillent, tenir compte des conseils suivants :

- Nettoyer toute trace d'huile alimentaire sur les composants en plastique.
- Les parties internes, les joints et les parties externes doivent être nettoyés avec un chiffon imbibé d'eau tiède et de bicarbonate de soude ou bien d'un savon neutre. Ne pas utiliser de solvants, ammoniac, eau de Javel ou produits abrasifs.
- Enlever les accessoires, comme par exemple les tablettes, du réfrigérateur et de la porte. Laver dans de l'eau chaude savonneuse. Rincer et essuyer soigneusement.
- L'arrière de l'appareil a tendance à accumuler la poussière, qu'il est possible d'éliminer avec un aspirateur, après avoir éteint et débranché l'appareil. Ceci permet une meilleure efficacité énergétique.

ÉCONOMIES D'ÉNERGIE

Pour accroître vos économies d'énergie, nous vous conseillons de prendre ces précautions :

- Installer l'appareil loin de toute source de chaleur et ne pas le placer en plein soleil, vérifier que la pièce soit bien aérée.
- Éviter de placer des aliments chauds à l'intérieur du réfrigérateur pour ne pas augmenter la température à l'intérieur ce qui entraînerait un fonctionnement continu du compresseur.
- Ne pas entasser trop d'aliments pour garantir une bonne circulation de l'air.
- Dégivrer l'appareil s'il y a de la glace (voir DÉGIVRAGE) pour faciliter la transmission du froid.
- En cas de panne de courant nous vous conseillons de ne pas ouvrir le réfrigérateur.
- Ouvrir et laisser les portes de l'appareil ouvertes le moins possible.
- Éviter de régler le thermostat sur des températures trop froides.
- Éliminer la poussière présente au dos de l'appareil (voir NETTOYAGE).

ÉVITER LES BRUITS

Au cours de son fonctionnement, le réfrigérateur fait des bruits absolument normaux, notamment :

- **RONRONNEMENT** quand le compresseur est en marche.
- **GARGOUILLIS** et **SIFFLEMENTS LÉGERS** lors du passage du réfrigérant à travers les tubes.
- **CLIQUETIS** ou **DÉCLICS** lors du fonctionnement ou de l'arrêt du compresseur.

Mesures permettant de réduire le bruit causé par les vibrations :

- **L'appareil n'est pas mis à niveau** : régler les pieds pour mettre le meuble à niveau.
- **Les récipients se touchent** : éviter le contact entre les récipients et les pots en verre.
- **L'appareil touche** : installer l'appareil loin des autres meubles ou électroménagers.
- **Les tiroirs, tablettes, bacs vibrent** : contrôler si les accessoires internes sont correctement montés.

NOTE :

Le gaz réfrigérant fait du bruit même quand le compresseur est arrêté : ce n'est pas un défaut, c'est normal.

Si on entend un cliquetis à l'intérieur de l'appareil c'est normal car cela est dû à la dilation des différents matériaux.

SENS DE LA PORTE

Les portes de l'appareil peuvent être changées de côté afin de permettre l'ouverture à droite ou à gauche en fonction des exigences.

ATTENTION :

- Le changement de côté des portes doit être effectué par du personnel technique qualifié.
- Le changement de côté des portes n'est pas couvert par la garantie.

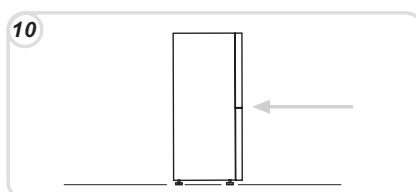
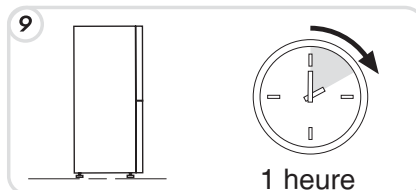
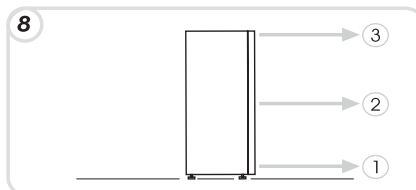
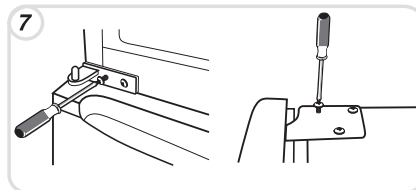
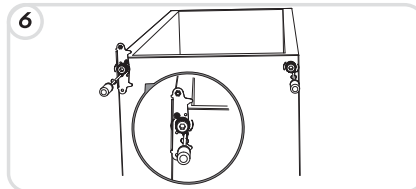
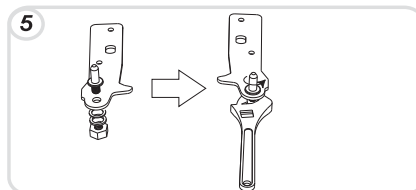
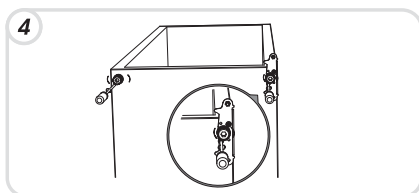
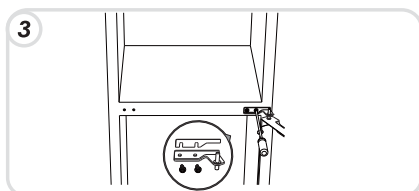
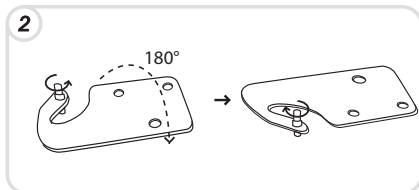
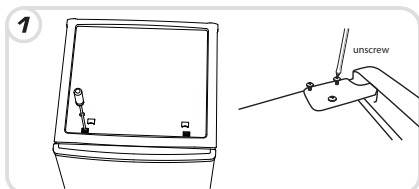

MISE HORS SERVICE DE L'APPAREIL

Si l'appareil n'est pas utilisé pendant longtemps :

- 1) Éteindre l'appareil (**voir Fonctionnement**).
- 2) Débrancher la fiche ou désactiver le dispositif de sécurité.
- 3) Nettoyer l'appareil.
- 4) Laisser les portes de l'appareil ouvertes.

ANOMALIES ET SOLUTIONS

ANOMALIE	CAUSE	SOLUTION
La lampe située à l'intérieur ne s'allume pas.	<ul style="list-style-type: none"> • L'ampoule est grillée. • Il n'y a pas de courant. • L'interrupteur de la porte est bloqué 	<ul style="list-style-type: none"> • Changer l'ampoule (voir Éclairage). • Le câble d'alimentation est mal branché. • Vérifier que l'appareil ne soit pas éteint. (voir Réglage de la température). • Vérifier qu'il y ait du courant dans l'habitation. • Vérifier qu'elle bouge.
Le réfrigérateur et le congélateur ne refroidissent pas beaucoup.	<ul style="list-style-type: none"> • Les portes ne sont pas fermées. • Les portes sont souvent ouvertes. • La température est mal réglée. • Le réfrigérateur et le congélateur ont été trop remplis. • La température ambiante est trop basse. • Il n'y a pas de courant. • Le dos de l'appareil est trop près du mur. 	<ul style="list-style-type: none"> • Vérifier que les portes et les joints se ferment correctement. • Éviter d'ouvrir inutilement les portes pendant un certain temps. • Vérifier la position du bouton ou le réglage de la température et s'il est possible de refroidir davantage (Voir Réglage de la température). • Attendre que les températures du réfrigérateur ou du congélateur se stabilisent. • Vérifier que la température ambiante soit conforme aux indications de la plaque d'identification (voir Installation). • Le câble d'alimentation est mal branché. • Vérifier que l'appareil ne soit pas éteint (voir Réglage de la température). • Vérifier qu'il y ait du courant dans l'habitation. • Éloigner l'appareil du mur (voir Installation).
Les aliments dans le réfrigérateur gèlent.	<ul style="list-style-type: none"> • La température est mal réglée. • Aliments au contact du fond. • La congélation de trop d'aliments frais provoque une baisse de la température dans le réfrigérateur. 	<ul style="list-style-type: none"> • Vérifier la position du bouton ou le réglage de la température (Voir Réglage de la température) et s'il est possible de baisser la température. • Éloigner les aliments du fond du réfrigérateur. • Ne pas dépasser la quantité maximale à congeler (voir Congélation).
Le fond du compartiment réfrigérateur est mouillé ou présente des gouttes. Des gouttes ou de l'eau sont présentes sur le fond du réfrigérateur.	<ul style="list-style-type: none"> • Appareils qui ne sont pas NoFrost : le tuyau d'évacuation pourrait être obstrué. • Fonctionnement normal du réfrigérateur. 	<ul style="list-style-type: none"> • Nettoyer le tuyau d'évacuation avec un bâtonnet ou autre objet similaire pour permettre à l'eau de s'écouler. • Ce n'est pas un défaut (voir Dégivrage).
Présence d'eau dans le bac à légumes.	<ul style="list-style-type: none"> • L'air ne circule pas. • Les légumes et les fruits sont trop humides. 	<ul style="list-style-type: none"> • Vérifier que des aliments bloquant la circulation de l'air ne soient pas posés sur la tablette en verre du bac à légumes. • Envelopper les fruits et les légumes avec des matériaux plastiques comme, par exemple, des pellicules, des sachets ou des récipients.
Le moteur fonctionne en continu.	<ul style="list-style-type: none"> • Les portes ne sont pas fermées. • Les portes sont souvent ouvertes. • La température ambiante est trop élevée. • L'épaisseur du givre est supérieure à 3 mm. 	<ul style="list-style-type: none"> • Vérifier que les portes soient fermées et que les joints se ferment correctement. • Éviter d'ouvrir inutilement les portes pendant un certain temps. • Vérifier que la température ambiante soit conforme aux indications de la plaque d'identification (voir Installation). • Positionner le bouton du thermostat sur des chiffres bas/ Configurer sur l'écran une température plus chaude. • Dégivrer l'appareil (voir Dégivrage).
La température de certaines parties externes est élevée.	<ul style="list-style-type: none"> • Présence du tube anti-condensation. 	<ul style="list-style-type: none"> • C'est normal : les températures sont élevées pour éviter que de la condensation se forme dans certaines zones.
Les surgelés se décongèlent	<ul style="list-style-type: none"> • La température ambiante est inférieure à la plage de la classe climatique du produit. Le compresseur se met rarement à fonctionner • La porte du freezer n'est pas fermée. 	<ul style="list-style-type: none"> • Déplacer l'appareil dans un local plus chaud ou chauffer l'environnement. • Vérifier que la porte soit fermée et que le joint se ferme correctement.
Formation de condensation sur l'extérieur	<ul style="list-style-type: none"> • L'environnement est trop humide. 	<ul style="list-style-type: none"> • Déplacer l'appareil dans un local moins humide.

SI LE PROBLÈME N'EST PAS RÉSOLU, CONTACTER LE CENTRE D'ASSISTANCE, COMMUNIQUER LE TYPE D'ANOMALIE ET LES INFORMATIONS PRÉSENTES SUR LA PLAQUE D'IDENTIFICATION DE L'APPAREIL SITUÉE À L'INTÉRIEUR DU COMPARTIMENT RÉFRIGÉRATEUR :

- Le modèle de l'appareil.
- Le numéro de série.

SICHERHEITSHINWEISE	34
INSTALLATION	34
FUNKTIONSWEISE	35
KONSERVIERUNG	36
TIEFKÜHLEN	37
ABTAUEN	38
WARTUNG UND REINIGUNG	38
ENERGIEEINSPARUNG	38
GERÄUSCHBILDUNG VERMEIDEN	39
TÜRANSCHLAG LINKS ODER RECHTS	39
AUSSERBETRIEBNAHME DES GERÄTS	39
FUNKTIONSSTÖRUNGEN UND ABHILFEN	40

Wir danken Ihnen, dass Sie dieses Produkt gekauft haben.

Vor dem Gebrauch Ihres Kühlschranks lesen Sie bitte diese Bedienungsanleitung aufmerksam durch, um seine Leistungen auf das Beste nutzen zu können.

Bewahren Sie die gesamte Dokumentation für den späteren Gebrauch oder weitere Besitzer auf.

Dieses Produkt ist nur für den Gebrauch im Haushalt oder ähnliche Verwendungen bestimmt, wie z. B.:

- den Küchenbereich für das Personal in Geschäften, Büros oder anderen Arbeitsumgebungen
- Betriebsgebäude, den Gebrauch durch Gäste in Hotels, Motels und anderen Wohnumgebungen
- in Bed and Breakfasts
- Catering-Dienste und ähnliche Verwendungen, die nicht dem Einzelhandel dienen.

Dieses Gerät ist ausschließlich zur Aufbewahrung von Lebensmitteln vorgesehen. Jeder andere Verwendungszweck ist als gefährlich zu betrachten. Der Hersteller haftet nicht für eventuelle Unterlassungen.

Wir empfehlen außerdem, die Garantiebedingungen zur Kenntnis zu nehmen.

SICHERHEITSHINWEISE

Der Kühlschrank enthält ein Kältegas (R600a: Isobutan) und Isoliergas (Cyclopentan), die sehr umweltfreundlich jedoch entzündlich sind.

Es wird empfohlen, die folgenden Regeln zu beachten, um Gefahrensituationen für die eigene Person zu vermeiden:

- Vor jeglichen Eingriffen das Versorgungskabel aus der Steckdose ziehen.
- Das auf der Rückseite und im Inneren des Kühlschranks befindliche Kühlsystem enthält Kühlmittel. Vermeiden Sie daher ein Beschädigen der Leitungen.
- Sollte ein Verlust im Kühlsystem festgestellt werden, die Wandsteckdose nicht berühren und kein offenes Feuer verwenden. Öffnen Sie das Fenster und lüften Sie das Zimmer. Wenden Sie sich dann wegen der Reparatur an ein Kundendienstzentrum.
- Keine Messer oder spitzen Gegenstände verwenden, um Frost oder Eis im Kühlschrank zu entfernen. Mit diesen Gegenständen kann der Kühlkreis beschädigt werden, dessen Leckagen Brände verursachen oder die Augen schädigen können.
- Elektrogeräte nicht an feuchten, fettigen oder staubigen Orten aufstellen noch diese direkter Sonneneinstrahlung oder Wasser aussetzen.
- Das Elektrogerät nicht in der Nähe von Heizgeräten oder entzündlichen Materialien installieren.
- Keine Verlängerungen oder Adapter verwenden.
- Das Versorgungskabel nicht übermäßig ziehen oder biegen oder den Stecker mit nassen Händen berühren.
- Den Stecker und/oder das Versorgungskabel nicht beschädigen, da dies Stromschläge oder Brände verursachen könnte.
- Es wird empfohlen, den Stecker sauber zu halten. Eventuelle übermäßige Staubreste können Brände verursachen.
- Keine mechanischen oder sonstige Gerät verwenden, um den Abtauvorgang zu beschleunigen.
- Die Verwendung von offenem Feuer oder elektrischen Geräten wie Heizgeräten, Dampfreinigern, Kerzen, Petroleumlampen oder ähnlichem zum Beschleunigen des Abtauvorgangs unbedingt vermeiden.
- Keine entzündlichen Sprays wie Lacksprays in der Nähe des Kühlschranks aufbewahren oder verwenden. Diese könnten Explosionen oder Brände verursachen.
- Keine elektrischen Geräte im Inneren der Fächer zur Aufbewahrung der Lebensmittel verwenden, wenn diese nicht dem vom Hersteller empfohlenen Typ entsprechen.
- Keine entzündlichen oder extrem flüchtigen Materialien wie Äther, Benzin, LPG, Propangas, Sprühflaschen, Klebstoffe, reinen Alkohol, etc. unterbringen oder aufbewahren. Diese Materialien könnten Explosionen verursachen.
- Keine Arzneimittel oder Forschungsmaterialien im Kühlschrank aufbewahren.

Wenn Material, das eine strenge Kontrolle der Lagertemperatur verlangt, aufbewahrt wird, kann dieses verderben oder eine unkontrollierte Reaktion eintreten, die Risiken mit sich bringen kann.

Die Belüftungsoffnungen in der Außenhülle des Geräts oder der Einbaustruktur nicht verdecken.

Keine mit Wasser gefüllten Gegenstände und/oder Behälter auf dem Elektrogerät abstellen. • Eingriffe auf diesem Kühlschrank vermeiden. Jegliche Eingriffe dürfen nur von spezialisiertem Fachpersonal ausgeführt werden.

Dieses Elektrogerät darf nicht von Personen (einschließlich Kindern) mit physischen, sensorischen oder mentalen Behinderungen oder mangelnder Erfahrung oder Kenntnis hinsichtlich des Gebrauchs bedient werden, außer sie werden von Personen beaufsichtigt, die die Bedienungsanleitung gelesen haben und direkt für ihre Sicherheit verantwortlich sind.

Vergewissern Sie sich, dass keine Kinder in der Nähe von Elektrogeräten spielen, um ihre Sicherheit zu gewährleisten.

Entsorgung von Altgeräten



Indem Sie dafür sorgen, dass dieses Produkt korrekt entsorgt wird, tragen Sie dazu bei, mögliche negative Folgen für die Umwelt und die Gesundheit der Menschen zu vermeiden, die aufgrund einer nicht korrekten Behandlung dieses Produkts am Ende seiner Lebensdauer eintreten könnten.

Durch eine korrekte Entsorgung des Geräts können wertvolle Rohstoffe wiedergewonnen werden!

Dieses Elektrogerät ist entsprechend der europäischen Richtlinie 2012/19/EG über Elektro- und Elektronik-Altgeräte (WEEE) gekennzeichnet.

Das Symbol auf dem Produkt gibt an, dass dieses Gerät nicht wie normaler Hausmüll entsorgt werden darf, sondern bei der nächsten Sammelstelle für die Wiederverwertung von Elektro- und Elektronikgeräten abgegeben werden muss.

Die Entsorgung muss entsprechend der für die Abfallentsorgung geltenden Umweltgesetze erfolgen.

Wegen weiterer Informationen hinsichtlich der Behandlung, Wiedergewinnung oder des Recyclings dieses Produkts wenden Sie sich bitte an die zuständige öffentliche Stelle (der Ökologie- und Umweltabteilung) Ihrer Müllabfuhr

oder an das Geschäft, in dem Sie das Produkt gekauft haben.

Das Versorgungskabel mit dem Stecker abschneiden und entsorgen.

Bis zur korrekten Entsorgung die Rohre nicht beschädigen, da sie Kühlmittel enthalten.

Zum Entsorgen des Verpackungsmaterials beachten Sie bitte die vor Ort geltenden Bestimmungen.

Konformität



Dieses Gerät entspricht hinsichtlich der für den Kontakt mit Lebensmitteln bestimmten Teile den Vorschriften der EU-Regelung Nr. 1935/2004. Das Gerät entspricht auch den europäischen Richtlinien 2004/108/EG, 2006/95/EG in der geltenden Fassung.

INSTALLATION

HINWEISE:

• Das Gerät nicht an feuchten oder nassen Orten installieren, da die Isolierung beeinträchtigt werden und zu Verlusten führen könnte. Außerdem könnte sich an der Außenseite desselben Kondenswasser ansammeln

• Das Gerät nicht in Außenbereichen oder in der Nähe von Wärmequellen aufstellen, noch es direkter Sonneneinstrahlung aussetzen.

Das Gerät funktioniert innerhalb der angegebenen Umgebungstemperaturen korrekt:

+10 + 32°C Klimazone SN

+16 + 32°C Klimazone N

+16 + 38°C Klimazone ST

+16 + 43°C Klimazone T

(siehe Leistungsschild des Produkts)

• Keine mit Flüssigkeit gefüllten Behälter auf dem Gerät abstellen.

• Warten Sie mindestens 3 Stunden nach der endgültigen Positionierung ab, bevor Sie das Gerät in Betrieb nehmen.

1 Vergewissern Sie sich, dass der Raum um den Kühlschrank herum für die Belüftung ausreicht. In der Abbildung (Abb. 1) wird der erforderliche Mindestraum für die Installation des Kühlschranks dargestellt.

Wird ein größerer Abstand von der Wand eingehalten, verbraucht der Kühlschrank weniger Strom.

Der Einsatz des Kühlschranks auf geringerem Raum als dem in den Abbildungen unten angegebenen (Abb. 1) könnte eine nicht korrekte Funktionsweise, hohe Geräuschentwicklung und Defekte verursachen.

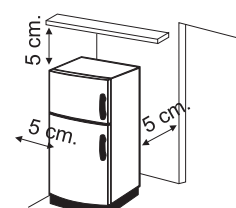
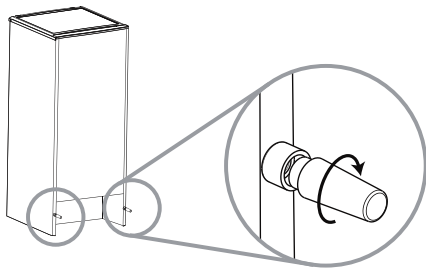

Fig.1

2 Wenn vorhanden, das Wandabstandsstück im hinteren Geräteteil in zentraler Position installieren. (Abb. 2)



(Abb.2)

3 Die FüÙe einstellen, um die Stabilität des Geräts zu gewährleisten und Erschütterungen und Geräuschentwicklung zu vermeiden (Abb. 3). Ist der vordere Teil höher als der rückwärtige Teil, kann die Tür leichter geschlossen werden.

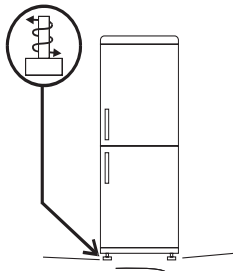

(Abb.3)

HINWEIS:

Ist Ihr Kühlschrank aus rostfreiem Stahl oder weist andere besondere Oberflächenbearbeitungen auf, kann er zum Schutz der Oberflächen mit einer abziehbaren Schutzfolie versehen sein.

Um diese Schutzfolie abzuziehen, keine scharfen Gegenstände verwenden, die die Oberfläche beschädigen könnten.

Elektrischer Anschluss

Das Gerät nach dem Transport senkrecht aufstellen und mindestens 2-3 Stunden abwarten, bevor es an das Stromnetz angeschlossen wird. Vor dem Einstecken des Steckers in die Steckdose, Folgendes sicherstellen:

- Dass die Steckdose geerdet ist und den gesetzlichen Vorschriften entspricht.
- Dass die Steckdose für die Höchstleistung des Geräts geeignet ist, die auf dem Kennschild des Kühlschranks angegeben ist.
- Dass die Versorgungsspannung innerhalb der auf dem Kennschild des Kühlschranks angegebenen Werte liegt.
- Dass die Steckdose für den Gerätestecker geeignet ist. Bitte Sie andernfalls einen zugelassenen Techniker darum, den Stecker zu ersetzen und verwenden Sie keine Verlängerungsschnüre und/oder Mehrfachsteckdosen.
- Nach der Installation des Geräts müssen das Stromkabel und die Steckdose leicht erreichbar sein.
- Das Kabel darf keine Biegungen oder Quetschungen aufweisen.
- Das Kabel muss regelmäßig kontrolliert und darf nur durch zugelassene Techniker ersetzt werden.
- Das Unternehmen haftet im Fall der Nichtbeachtung dieser Bestimmungen nicht.

Gerätestart

Das gesamte Verpackungsmaterial im Inneren des Geräts entfernen und mit Wasser und Bicarbonat oder Neutraleife waschen.

Nach der Installation zwei bis drei Stunden abwarten, damit der Kühl-/Gefrierschrank die Möglichkeit hat, sich auf normaler Betriebstemperatur zu stabilisieren, bevor frische oder tiefgefrorene Lebensmittel darin untergebracht werden.

Wird das Versorgungskabel abgezogen, mindestens fünf Minuten abwarten, bevor der Kühl-/Gefrierschrank wieder eingeschaltet wird. Nun ist das Gerät einsatzbereit.

FUNKTIONSWEISE

Ein-/Ausschalten (no display)

- Die Thermostatgruppe zur Steuerung des Geräts ist im Inneren des Kühlraums untergebracht (Abb. 4). Drehen Sie den Thermostatregler über die Position "0" hinaus. Das Licht ist eingeschaltet, wenn die Kühlschranktür geöffnet ist.

Wird der Regler auf "0" gestellt, wird das Gerät vollkommen ausgeschaltet.



Abb.4

Temperaturregelung (no display)

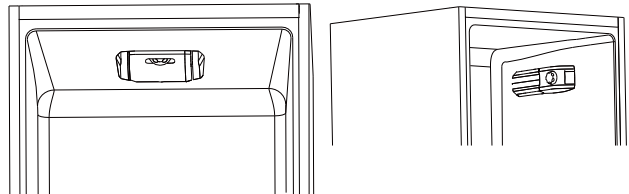

Abb.5

Die Temperaturregelung beider Abschnitte erfolgt durch Drehen des Thermostatreglers (Abb. 5).

Wählen Sie die gewünschte Position:

- Niedrigere Temperatur im Kühlschrank und im Gefriergerät durch Drehen in Richtung MAX&.
- Höhere Temperatur im Kühlschrank und im Gefriergerät durch Drehen in Richtung 0.

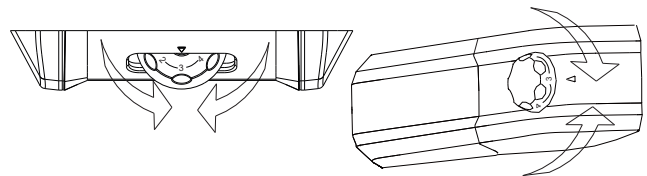
Kühlabschnittgebläse

(wenn vorhanden)

Das Gebläse ist als DEAKTIVIERT voreingestellt.

Um es zu aktivieren, den Schalter betätigen (Abb. 6)

Um den Energieverbrauch zu optimieren, ist es empfehlenswert, das Gebläse nur zu aktivieren, wenn die Umgebungslufttemperatur mehr als 28 ÷ 30 °C beträgt.



Abb.6

Ein-/Ausschalten (mit displays)

Gerät im Standby: Zum Ausschalten der TOTAL NO FROST-Geräte über die MODE-Taste die Gefrierschrankfunktion auswählen und unter Verwendung der Pfeile 7-8 das Symbol - anzeigen. Für alle anderen Geräte über die MODE-Taste die Kühlschrankfunktion auswählen und unter Verwendung der Pfeile 7-8 das Symbol - anzeigen.

ACHTUNG:

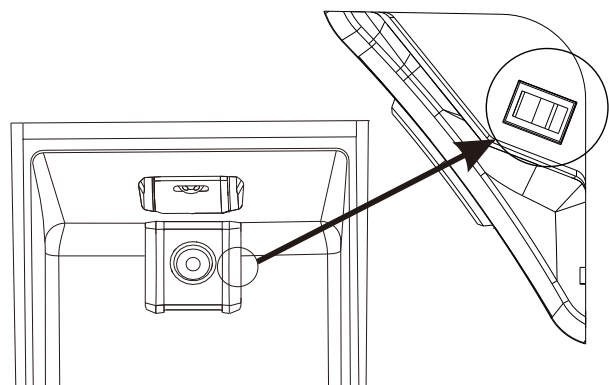
Das Gerät bleibt bis zum Abziehen des Versorgungskabels mit Strom versorgt



Abb.7

Regolazione temperatura (mit displays)

Die voreingestellten Werte sind: +5 (Bereich $+1 \div +7$) für den Kühlschrank und -18 (Bereich $-16 \div -22$) für den Gefrierschrank.

Nach dem Ausschalten oder einer längeren Unterbrechung der Stromversorgung wird das Gerät mit den zuvor eingegebenen Temperaturen eingeschaltet.

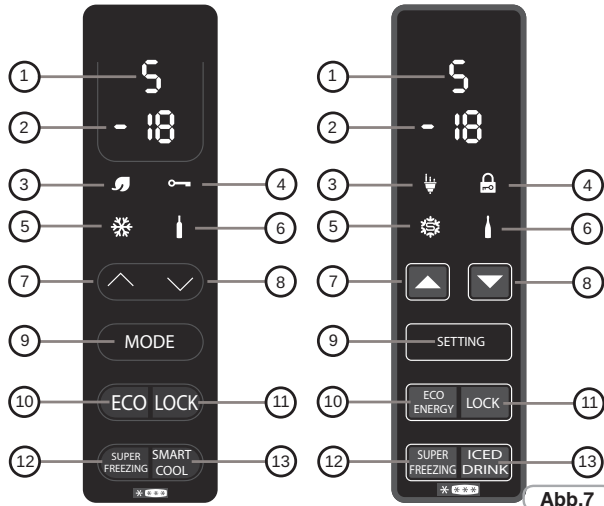
• MODE-FUNKTION (9)

Durch Betätigen der Taste Mode hat man die Möglichkeit, die Temperaturen des Kühl- und Gefrierschranks zu regeln.

Kühlschrank

Durch einmaliges Betätigen der Taste Mode wird die Kühlschranktemperatur geregelt.

Die gewünschte Position kann durch Betätigen der Pfeile 7-8 eingegeben werden.

Position 1 kälteste Einstellung, Position 7 am wenigsten kalte Einstellung.

Wenn es sich bei dem Gerät um ein Total No Frost handelt, wird nach dem Wert 1 H eingeleuchtet (Holiday).

Gefrierschrank

Durch zweimaliges Betätigen der Taste Mode wird die gewünschte Position des Gefrierschranks eingestellt: -16 weniger kalt, -22 am kältesten. Wählen Sie den gewünschten Wert, warten Sie drei Sekunden lang und die Temperatur wird eingestellt.

• ECO-FUNKTION (10) / (3)

Durch Aktivieren dieser Funktion optimiert das Gerät die Energieleistung durch automatische Einstellung der Idealtemperatur, um die Konservierung der Lebensmittel bei einem niedrigeren Energieverbrauch zu garantieren.

Um die Eco-Funktion auszuschalten, erneut die Taste betätigen.

• LOCK-FUNKTION (11) / (4)

Durch Betätigen der Lock-Taste wird die Tastensperre aktiviert (jeder andere Befehl wird ignoriert). Um diese zu deaktivieren, erneut die Lock-Taste betätigen.

• SUPER FREEZING-FUNKTION (12) / (5)

Um eine große Menge an Lebensmitteln einzufrieren, wird empfohlen, die Super Freezing-Funktion zu aktivieren. Um die Funktion zu aktivieren, die Super Freezing-Taste betätigen. Diese Funktion wird (je nach Modell) 26-34 Stunden lang aktiviert. Die Funktion wird automatisch deaktiviert, bzw. durch erneutes Betätigen der Super Freezing-Taste.

• SMART COOL/ICED DRINK-FUNKTION (13) / (6)

Um Getränke schnell zu kühlen, die Flasche in das Gefrierfach geben und die Funktion über die Taste Smart cool/iced drink aktivieren. Es beginnt ein Countdown von 30 Minuten, an dessen Ende ein 15" langes akustisches Signal ertönt und anzeigt, dass die Flasche die ideale Kühlung erreicht hat. Die Funktion kann deaktiviert werden, indem erneut die Taste betätigt wird.

• HOLIDAY-FUNKTION (NUR AUF TOTAL NO FROST-GERÄTEN)

Im Fall längerer Abwesenheiten kann die Holiday-Funktion eingesetzt werden.

Diese Funktion gestattet es, den Kühlschrankabschnitt zu deaktivieren, während der Gefrierschrankabschnitt in Betrieb bleibt. Vergewissern Sie sich, alle Lebensmittel aus dem Kühlschrankabschnitt entfernt zu haben, bevor Sie diese Funktion einsetzen. Hinsichtlich der Aktivierung siehe Mode-Funktion des Kühlschranks. Um diese Funktion zu deaktivieren, die Kühlschranktemperatur neu eingeben.

• KÜHLSCHRANKTÜRALARME

Bleibt die Tür länger als eine Minute geöffnet, sendet das Gerät ein akustisches Signal aus. Die MODE-Taste betätigen, wenn dieses unterdrückt werden soll.

KONSERVIERUNG

• Um das Aroma, den Nährwert und die Frische der Lebensmittel einwandfrei zu erhalten, empfehlen wir, diese im Kühlschrank zu positionieren wie in Abb. 8 unten dargestellt. Wickeln Sie die Speisen in Aluminium- oder Plastikfolien oder legen Sie sie in zweckmäßige Behälter mit Deckel, um den Kontakt miteinander zu vermeiden.

Kühlschrankbereich

Obst / Gemüse

• Um die Flüssigkeitsverluste von Obst und Gemüse zu verringern, müssen diese in Kunststoff gehüllt werden wie z. B. Folien oder Beutel und dann im Obst-/Gemüsebereich untergebracht werden. Auf diese Weise wird ein schnelles Verderben vermieden.



Abb.8

Kühlabschnitt - Chil

(nicht auf allen Modellen)

Der im Anschluss beschriebene Bereich wird für Fleisch, Fisch, Geflügel, etc. empfohlen. Kein Obst oder Gemüse darin aufbewahren, das diese gefrieren können

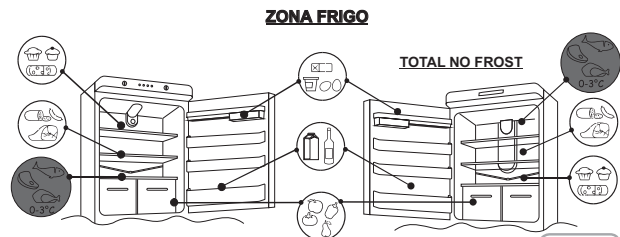
Total No Frost-Geräte



Statische Geräte



Einbaugeräte

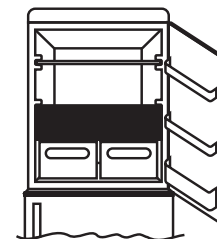

Temperaturanzeige im kältesten Bereich

(nicht auf allen Modellen)

Einige Modelle sind mit einer Temperaturanzeige im kältesten Bereich des Kühlschranks ausgestattet, um die Kontrolle der Durchschnittstemperatur zu gestatten.

Dieses Symbol zeigt den kältesten Bereich des Kühlschranks an. (Abb. 9)



Abb.9

Kontrollieren, ob auf der Temperaturanzeige die Aufschrift OK gut lesbar ist. (Abb. 10)
Erscheint diese Schrift nicht, bedeutet dies, dass die Temperatur zu hoch ist:
die Temperatur auf eine kältere Position stellen und ca. 10 Stunden abwarten. Dann erneut die Anzeige kontrollieren: wenn erforderlich eine erneute Einstellung vornehmen.

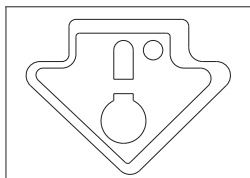

Abb.10

HINWEIS:

Werden große Mengen an Lebensmitteln aufbewahrt oder die Kühlschranktür wurde häufig geöffnet, ist es normal, dass die Anzeige nicht OK anzeigt. Mindestens 10 Stunden abwarten, bevor der Regler auf eine höhere Position gestellt wird.

Gefrierschrankbereich

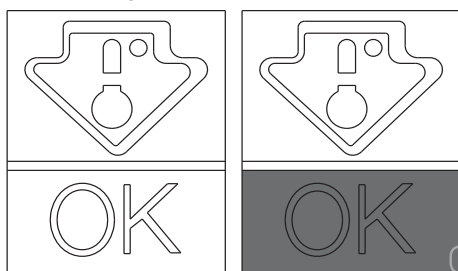
Die Konservierung der tiefgefrorenen Lebensmittel beträgt in den Aufbewahrungsfächern ca. einen Monat. (* *)

Hinsichtlich der Fächer beachten Sie bitte die untenstehende Tabelle. * ** *

Das Tiefkühlen erfolgt nur in den Aufbewahrungsfächern * ** *

2 - 3 MESI			
4 - 6 MESI			
6 - 8 MESI			
10 - 12 MESI			

Praktische Tipps

Die Lebensmittel gleichmäßig auf den Ablagen anordnen, um zu gestatten, dass die Luft korrekt zirkulieren und diese kühlen kann.

- **Den Kontakt der Lebensmittel mit der Rückwand des Kühlschranks vermeiden.**
- Keine warmen Lebensmittel unterbringen, da diese zum Verderb der bereits vorhandenen führen und den Energieverbrauch erhöhen können.
- Vor dem Unterbringen der Lebensmittel die Verpackungen entfernen.
- Kein Geschirr oder andere Behälter in den Kühlschrank stellen, wenn diese nicht zuvor gewaschen wurden.
- Die Eintrittsöffnungen der Kaltluft nicht durch Lebensmittel verdecken.
- Die Glasablage des Gemüsefachs nicht abdecken, um die korrekte Luftzirkulation zu gestatten.
- Keine Flaschen im Gefrierfach aufbewahren, da diese nach dem Gefrieren platzen können.
- **Bei längerem Stromausfall die Türen geschlossen halten, damit die Lebensmittel so lange wie möglich kalt bleiben.**
- **Die Installation des Geräts an einem feuchten und warmen Ort bei häufigem Öffnen der Türen und Aufbewahrung einer großen Menge von Gemüse kann zur Bildung von Kondenswasser führen und die Leistungen des Geräts beeinflussen.**
- **Um einen höheren Energieverbrauch zu vermeiden, wird von häufigem oder längerem Öffnen der Türen abgeraten.**

TIEFKÜHLEN

- Die Lebensmittel müssen frisch sein.
- Frieren Sie jeweils kleine Lebensmittelmengen ein, um diese schnell tiefzukühlen. Nie die auf dem Leistungsschild angegebenen maximalen Mengen überschreiten.
- Während des Tiefkühlens die Gefrierschranktüren nicht öffnen.
- Die Lebensmittel müssen versiegelt, d. h., hermetisch geschlossen sein.
- Tiefzukühlende Lebensmittel von bereits tiefgekühlten trennen.
- Die Beutel oder Behälter etikettieren, um den Überblick über die tiefgekühlten Lebensmittel zu behalten.
- Die Lebensmittel nach dem Auftauen nicht wieder einfrieren und innerhalb kurzer Zeit verbrauchen.

ACHTUNG:

Die inneren Teile des Gefrierschranks oder die tiefgefrorenen Lebensmittel nicht mit feuchten oder nassen Händen berühren, da dies zu Hautverletzungen führen kann.

HINWEIS:

• GERÄTE OHNE DISPLAY

Normalerweise ist es nicht erforderlich, den Thermostatregler zu betätigen. Nur wenn eine übermäßige Kühlung der im Kühlfach enthaltenen Produkte festgestellt wird, wird empfohlen, den Thermostatregler etwas gegen 0 zu drehen. (Abb. 11)
Nach dem Einfrieren den Regler wieder in die übliche Position bringen.



Abb.11

Geräte mit Display

Siehe **Ein-/Ausschalten des Displays**.

Für Geräte mit einem NO FROST-Gefrierfach die Funktion SUPER FREEZING acht Stunden vor dem Verstauen der Lebensmittel aktivieren.

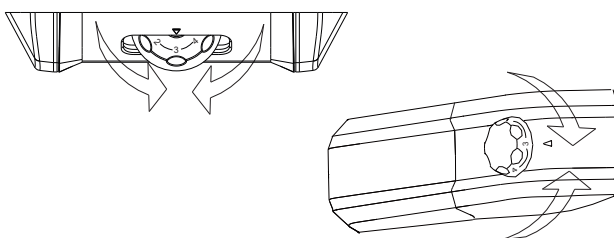
Bei den anderen Geräten die Funktion SUPER FREEZING im Moment des Verstauens der Lebensmittel aktivieren.

ABTAUEN

Abtauen des Kühlschranksbereichs

Während des normalen Betriebs taut der Kühlschrank automatisch ab. Es ist nicht notwendig, die Wassertropfen an der Rückwand abzutrocknen oder den Frost zu entfernen (je nach Funktionsweise). Das Wasser wird mittels der Ablassöffnung zur Rückseite geleitet und die Wärme des Kompressors lässt es verdunsten.

- Die Ablassleitung des Wassers (Abb. 12) im Kühlschrankbereich sauber halten, um Wasser darin zu vermeiden.



Abb.12

Abtauen des Gefrierschranksbereichs

(statische Geräte ohne NO-FROST-Technologie)

Überschreitet die Frostschicht im Gefrierschrank 3 mm ist es empfehlenswert, diese abzutauen, da dies den Energieverbrauch erhöht.

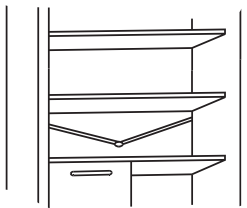
- 1) Den Regler in die Position "0" drehen. (Abb. 13)



Abb.13

- 2) Das Versorgungskabel ausstecken.
- 3) Die tiefgekühlten Lebensmittel herausnehmen und vorübergehend an einem kühlen Ort unterbringen.
- 4) Die Tür des Gefrierschranks offen lassen, um das Abtauen zu beschleunigen.
- 5) Das Wasser auf dem Boden des Geräts aufnehmen.
- 6) Den Gefrierschrank trocknen.
- 7) Das Versorgungskabel wieder anschließen und den Thermostatregler in die gewünschte Position bringen.
- 8) Kurz abwarten und die tiefgekühlten Lebensmittel wieder hineingeben.

ACHTUNG:

Die Verwendung von offenem Feuer oder elektrischen Geräten wie Heizgeräten, Dampfreinigern, Kerzen, Petroleumlampen oder ähnlichem zum Beschleunigen des Abtauvorgangs unbedingt vermeiden. Keine Messer oder spitzen Gegenstände verwenden, um Frost oder Eis im Kühlschrank zu entfernen. Mit diesen Gegenständen kann der Kühlkreis beschädigt werden, dessen Leckagen Brände verursachen oder die Augen schädigen können.

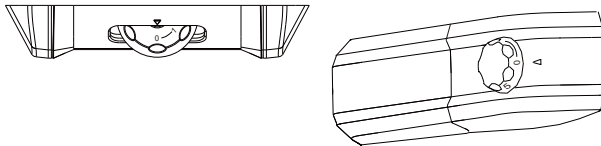
ABTAUEN DES GEFRIERSCHRANKBEREICHS

(NO-FROST-Geräte)

Das Abtauen erfolgt automatisch.

WARTUNG UND REINIGUNG

Beleuchtung (modellabhängig)

Ersetzen der Glühbirne

Um die Glühbirne auszutauschen, den Thermostatregler auf 0 stellen und das Versorgungskabel abziehen. Die Schutzabdeckung (Abb. 14) entfernen und durch eine Glühbirne der gleichen Leistung wie die auf der Schutzabdeckung angegebene ersetzen.



Abb.14

HINWEIS:

- Die mit diesem Gerät gelieferte Leuchte ist eine "Spezialleuchte", die nur mit dem gelieferten Gerät verwendbar ist. Diese „Spezialleuchte“ kann nicht für die Beleuchtung im Haushalt verwendet werden.
- Die Glühbirne nicht berühren, wenn sie längere Zeit eingeschaltet war, da sie sehr warm sein könnte.

LED-Beleuchtung (wo vorhanden)

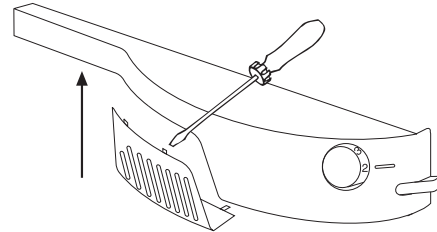
Ist das Gerät mit LED-Leuchten ausgestattet, wenden Sie sich im Fall des Ersetzens an den technischen Kundendienst.

LED halten im Vergleich zu herkömmlichen Glühbirnen länger und sind umweltfreundlicher.

Reinigung

ACHTUNG:

- Vor jeglichen Reinigungsvorgängen den Kühlschrankstecker aus der Steckdose ziehen, um elektrischen Schlägen vorzubeugen
- Kein Wasser direkt auf die Außenseite oder in das Innere des Kühlschranks gießen. Dies könnte Oxidation verursachen und damit die Beschädigung der Elektroisolierung.

WICHTIG:

Um zu vermeiden, dass die Innenflächen und die Kunststoffbauteile Risse bekommen, die folgenden Ratschläge befolgen:

- Jegliche Speiseölsuren an den Kunststoffteilen entfernen.
- Die inneren Teile, die Dichtungen und die Außenteile können mit einem mit lauwarmem Wasser getränktem Tuch und Natriumbicarbonat oder Neutralseife gereinigt werden. Keine Lösungsmittel, Ammoniak, Chlorbleiche oder Scheuermittel verwenden.
- Die Zubehöerteile wie z. B. Ablagen aus dem Kühlschrank und aus der Tür entfernen. In warmem Seifenwasser waschen. Abspülen und sorgfältig abtrocknen.
- Die Geräterückseite neigt dazu, Staub anzuziehen, der unter Verwendung eines Staubsaugers beseitigt werden kann, nachdem das Gerät ausgeschaltet und der Netzstecker gezogen wurde. Dies bedingt eine besserer Energieeffizienz.

ENERGIEEINSPARUNG

Für eine höhere Energieeinsparung empfehlen wir:

- Das Gerät von Wärmequellen entfernt und in einem gut belüfteten Raum zu installieren und keiner direkten Sonneneinstrahlung auszusetzen.
- Vermeiden Sie es, warme Lebensmittel in den Kühlschrank zu stellen, um die Innentemperatur nicht zu erhöhen und so einen kontinuierlichen Betrieb des Kompressors zu verursachen.
- Die Lebensmittel nicht zu eng übereinanderlegen, um eine korrekte Luftzirkulation zu garantieren.
- Das Gerät abtauen, sollte Eis vorhanden sein (siehe ABTAUEN), um die Kälteübertragung zu erleichtern.
- Bei Stromausfall ist es empfehlenswert, die Kühlschranktür geschlossen zu halten.
- Die Türen des Geräts so wenig wie möglich öffnen oder geöffnet lassen
- Vermeiden, den Thermostat auf zu niedrige Temperaturen einzustellen.
- Den Staub auf der Geräterückseite entfernen (siehe REINIGUNG).

GERÄUSCHBILDUNG VERMEIDEN

Während des Betriebs erzeugt der Kühlschrank einige absolut normale Geräusche, wie z. B.:

- **SUMMEN** Kompressor in Betrieb.
- **GURGELN, RAUSCHEN und ZISCHEN** durch das Kühlmittel in den Leitungen.
- **KNALLEN oder RUCKEN** beim Betrieb und Ausschalten des Kompressors.

Kleine Tricks zur Verringerung des Vibrationsgeräusches:

- **Das Gerät wurde nicht nivelliert:** Regulieren Sie die Füße, um das Gerät gerade auszurichten.
- **Behälter, die sich berühren:** Vermeiden Sie den Kontakt zwischen Glasbehältern.
- **Gerät hat Kontakt:** Installieren Sie das Gerät nicht in der Nähe anderer Möbeln oder Elektrogeräte.
- **Laden, Ablagen oder Körbe vibrieren:** Kontrollieren Sie die korrekte Montage des internen Zubehörs.

HINWEIS:

Das Kühlgas entwickelt, auch wenn der Kompressor nicht läuft, Geräusche: dies ist normal und weist nicht auf einen Defekt hin. Wenn im Inneren des Geräts ein Ticken zu hören ist, ist dies normal und durch die Ausdehnung der unterschiedlichen Materialien bedingt.

TÜRANSCHLAG LINKS ODER RECHTS

Die Gerätetüren können mit Türanschlag links oder rechts montiert werden, um je nach Bedarf das Öffnen nach links oder rechts zu gestatten.

ACHTUNG:

- Der Wechsel des Türanschlags muss durch qualifiziertes Fachpersonal erfolgen.
- Für den Wechsel des Türanschlags ist keine Garantie vorgesehen.

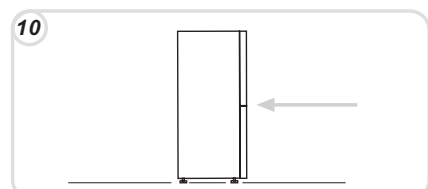
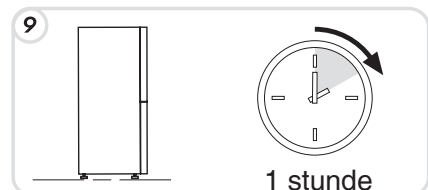
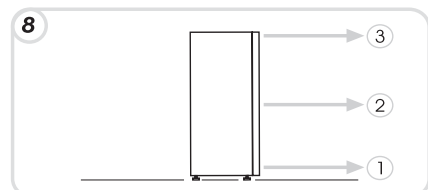
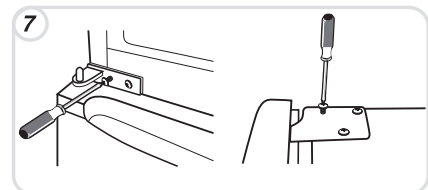
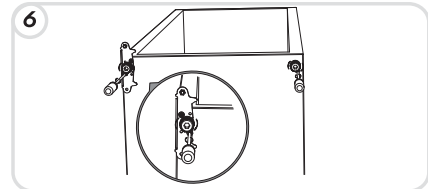
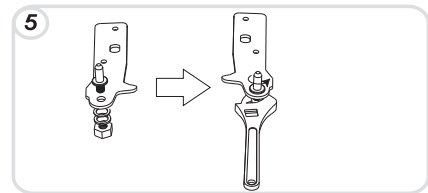
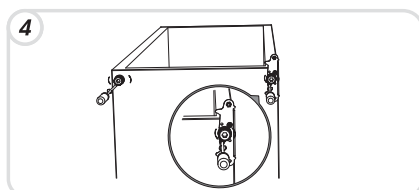
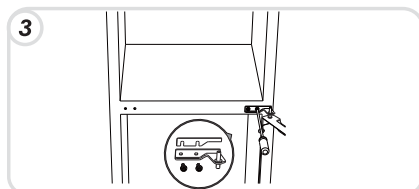
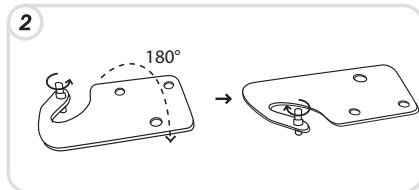
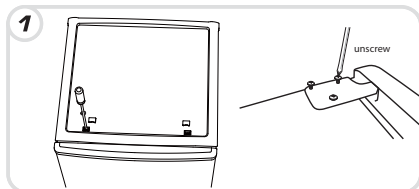

AUSSERBETRIEBNAHME DES GERÄTS

Wenn das Gerät längere Zeit nicht benutzt wird:

- 1) Das Gerät ausschalten (**siehe Funktionsweise**).
- 2) Den Stecker abziehen oder die Sicherheitsvorrichtung abschalten.
- 3) Das Gerät reinigen.
- 4) Die Gerätetüren offen lassen.

FUNKTIONSSTÖRUNGEN UND ABHILFEN

FUNKTIONSSTÖRUNG	URSACHE	ABHILFE
Die Leuchte der Innenbeleuchtung schaltet sich nicht ein.	<ul style="list-style-type: none"> • Die Glühbirne ist durchgebrannt. • Die Stromversorgung ist unterbrochen. • Der Türschalter ist blockiert. 	<ul style="list-style-type: none"> • Die Leuchte ersetzen (siehe Beleuchtung). • Das Versorgungskabel ist nicht korrekt eingesteckt. • Überprüfen, ob das Gerät nicht ausgeschaltet ist (siehe Temperaturregelung). • Überprüfen, ob die Stromversorgung funktioniert. • Überprüfen, ob sie sich bewegt.
Der Kühlschrank und der Gefrierschrank kühlen nur wenig.	<ul style="list-style-type: none"> • Die Türen sind nicht geschlossen. • Die Türen werden häufig geöffnet. • Falsche Temperatureinstellung. • Der Kühlschrank und der Gefrierschrank wurden zu sehr gefüllt. • Zu niedrige Umgebungstemperatur. • Die Stromversorgung ist unterbrochen. • Die Geräterückseite befindet sich zu nahe an der Wand. 	<ul style="list-style-type: none"> • Überprüfen, ob die Türen und die Dichtungen korrekt schließen. • Unnötiges Öffnen der Türen für eine gewisse Zeit vermeiden. • Die Position des Temperaturreglers oder die Temperatureinstellung kontrollieren und wenn möglich mehr kühlen (siehe Temperaturregelung). • Die Stabilisierung der Kühl- oder Gefrierschranktemperaturen abwarten. • Überprüfen, ob die Umgebungstemperatur mit den Angaben auf dem Leistungsschild übereinstimmt (siehe Installation). • Das Versorgungskabel ist nicht korrekt eingesteckt. • Überprüfen, ob das Gerät nicht ausgeschaltet ist (siehe Temperaturregelung). • Überprüfen, ob die Stromversorgung funktioniert. • Das Gerät von der Wand abrücken (siehe Installation).
Die Lebensmittel im Kühlschrank gefrieren.	<ul style="list-style-type: none"> • Falsche Temperatureinstellung. • Lebensmittel berühren die Rückwand. • Das Einfrieren zu vieler frischer Lebensmittel verursacht ein Sinken der Kühlschranktemperatur. 	<ul style="list-style-type: none"> • Die Position des Temperaturreglers oder die Temperatureinstellung kontrollieren (siehe Temperaturregelung) und wenn möglich die Temperatur verringern. • Die Lebensmittel von der Kühlschrankrückwand abrücken. • Die einzufrierende Höchstmenge nicht überschreiten (siehe Tiefkühlen).
Der Boden des Kühlraumraums ist nass oder weist Tropfen auf.	<ul style="list-style-type: none"> • Keine NoFrost-Geräte: die Ablassleitung könnte verstopft sein. 	<ul style="list-style-type: none"> • Die Ablassleitung mit einem Stäbchen oder ähnlichen reinigen, um das Abfließen des Wassers zu gestatten.
Tropfen oder Wasser auf der Kühlschrankrückwand.	<ul style="list-style-type: none"> • Normaler Kühlschrankbetrieb. 	<ul style="list-style-type: none"> • Kein Defekt (siehe Abtauen).
Wasser im Gemüsefach.	<ul style="list-style-type: none"> • Mangelnde Luftzirkulation. • Zu feuchtes Obst und Gemüse. 	<ul style="list-style-type: none"> • Kontrollieren, ob auf der Glasablage des Gemüsefachs keine Lebensmittel abgelegt wurden, die die Luftzirkulation unterbinden. • Obst und Gemüse in Kunststoff aufbewahren, zum Beispiel in Folien, Beuteln oder Behältern.
Der Motor ist durchgehend in Betrieb.	<ul style="list-style-type: none"> • Die Türen sind nicht geschlossen. • Die Türen werden häufig geöffnet. • Die Umgebungstemperatur ist sehr hoch. • Die Reifschicht ist höher als 3 mm. 	<ul style="list-style-type: none"> • Überprüfen, ob die Türen geschlossen sind und die Dichtungen korrekt schließen. • Unnötiges Öffnen der Türen für eine gewisse Zeit vermeiden. • Überprüfen, ob die Umgebungstemperatur mit den Angaben auf dem Leistungsschild übereinstimmt (siehe Installation). • Den Thermostatregler auf niedrige Werte einstellen/ Auf dem Display eine wärmere Temperatur einstellen. • Das Gerät abtauen (siehe Abtauen).
Die Temperatur einiger Außenteile ist hoch.	<ul style="list-style-type: none"> • Vorhandensein der Kondenswasserleitung. 	<ul style="list-style-type: none"> • Dies ist normal: die Temperaturen sind hoch, um die Kondenswasserbildung in besonderen Bereichen zu vermeiden.
Die tiefgekühlten Lebensmittel tauen auf	<ul style="list-style-type: none"> • Die Umgebungstemperatur liegt unter dem Bereich der Klimazone des Produkts. Der Kompressor ist nur selten in Betrieb • Die Gefrierschranktür ist nicht geschlossen. 	<ul style="list-style-type: none"> • Das Gerät in einen wärmeren Raum stellen oder die Umgebung erwärmen. • Überprüfen, ob die Tür geschlossen ist und ob die Dichtung korrekt schließt.
Kondenswasserbildung auf der Außenseite	<ul style="list-style-type: none"> • Zu feuchte Umgebung 	<ul style="list-style-type: none"> • Das Gerät in einen weniger feuchten Raum stellen.

KANN DAS PROBLEM NICHT BESEITIGT WERDEN, WENDEN SIE AN EINE KUNDENDIENSTSTELLE UND TEILEN SIE DIESER DIE ART DES PROBLEMS UND GEBEN SIE DIE INFORMATIONEN AUF DEM LEISTUNGSSCHILD DES GERÄTS IM INNEREN DES KÜHL-SCHRANKS AN:

- Das Gerätemodell.
- Die Seriennummer.

INFORMAÇÕES SOBRE SEGURANÇA	42
INSTALAÇÃO	42
FUNCIONAMENTO	43
CONSERVAÇÃO	44
CONGELAÇÃO	45
DESCONGELAMENTO	46
MANUTENÇÃO E LIMPEZA	46
POUPANÇA ENERGÉTICA	46
EVITAR BARULHOS	47
REVERSIBILIDADE DA PORTA	47
SUSPENDER O USO DO APARELHO	47
RESOLUÇÃO DE PROBLEMAS	48

Obrigado por comprar este produto.

Antes de usar o seu frigorífico leia atentamente este manual de instruções a fim de maximizar o seu desempenho.

Guarde toda a documentação para posterior utilização ou para os futuros proprietários deste equipamento.

Este produto destina-se exclusivamente ao uso doméstico ou aplicações similares, tais como:

- Áreas de cozinha para o pessoal de lojas, escritórios e outros ambientes de trabalho
- Turismo rural e de habitação, clientes de hotéis, motéis e outro tipo de ambientes residenciais e de hotelaria
- Alojamento tipo "cama e pequeno almoço"
- Para serviços de restauração e aplicações semelhantes, desde que não se trate de usos profissionais ou para revenda

Este aparelho só deve ser utilizado para fins de armazenamento de alimentos, qualquer outra utilização é considerada perigosa e o fabricante não se responsabilizará por ela.

É também recomendado que tome nota e guarde as condições de garantia.

INFORMAÇÕES SOBRE SEGURANÇA

O frigorífico contém um gás refrigerante (R600a: isobutano) e gás isolante (ciclopentano), com elevado grau de compatibilidade com o meio ambiente mas que são, no entanto, muito inflamáveis.

Recomendamos que siga instruções e regras seguintes de modo a evitar situações perigosas:

- Antes de realizar qualquer operação, desligue o cabo de alimentação da tomada.
- O sistema de refrigeração posicionado atrás e dentro do frigorífico contém refrigerante. Portanto, evite danificar os tubos.
- Se notar alguma fuga no sistema de refrigeração, não toque na tomada e não faça lume nem chamas nas imediações. Abra uma janela e deixe entrar ar dentro da sala em que se encontra o aparelho. De seguida chame a Assistência Técnica para solicitar uma reparação.
- Não raspe com facas ou objectos pontiagudos ou afiados para remover o gelo que se possa formar. Com o uso desses objectos, o circuito de refrigeração pode ser danificado e a fuga de gases de refrigeração pode causar incêndios ou causar problemas nos olhos.
- Não instale o aparelho em locais húmidos, com óleos ou poeiras, nem o exponha à luz directa do sol nem à água.
- Não instale o aparelho perto de aquecedores ou materiais inflamáveis.
- Não use extensões ou adaptadores.
- Não puxe ou dobre excessivamente o cabo de alimentação nem toque na ficha com as mãos molhadas.
- Não danifique a ficha ou o cabo de alimentação, o que poderia causar choques eléctricos ou incêndios.
- Recomenda-se que mantenha a ficha limpa, demasiados resíduos de pó ou outras sujidades podem causar incêndios.
- Não utilize dispositivos mecânicos ou outros equipamentos para acelerar o processo de descongelação.
- Evitar em absoluto o uso de chamas, fogo ou equipamentos eléctricos, tais como aquecedores, produtos de limpeza a vapor, velas, lamparinas de óleo e afins, com o objectivo de acelerar a descongelação.
- Não utilize nem guarde materiais inflamáveis nem em latas, tais como sprays ou tintas, perto do frigorífico. Isso poderá provocar uma explosão ou um incêndio.
- Não utilize aparelhos eléctricos dentro dos compartimentos de armazenamento de alimentos, a menos que eles sejam próprios para o efeito e recomendados pelo fabricante.
- Não coloque ou guarde dentro ou perto do frigorífico materiais inflamáveis, como éter, gasolina, GLP, gás propano, aerossóis, latas de spray, adesivos, álcool puro, etc. Estes materiais podem causar uma explosão.
- Não guarde medicamentos no frigorífico.

Quando material que requer um controlo rigoroso da temperatura é armazenado, é possível que aconteça alguma reacção descontrolada que pode representar riscos.

- Mantenha as zonas de ventilação do aparelho perfeitamente desimpedidas no caso deste estar encastrado, colocado entre móveis ou paredes.
- Não coloque objectos e/ou recipientes com água em cima do aparelho.
- Não efectue reparações no frigorífico. Todas as intervenções devem ser realizadas exclusivamente por pessoal qualificado.
- Este aparelho não deve ser utilizado por pessoas (incluindo crianças) com deficiências físicas, sensoriais ou mentais, ou falta de experiência ou conhecimento na utilização do electrodoméstico, sem que tenham a supervisão de pessoas que leram as instruções e que sejam directamente responsáveis pela sua segurança.

Certifique-se de que as crianças não brincam perto do aparelho, zele pela sua segurança.

Eliminação do aparelho antigo



Ao garantir que este produto é eliminado adequadamente no seu fim de vida, irá ajudar a evitar eventuais consequências negativas para o ambiente e para a saúde humana, que poderiam ser resultado de tratamento inadequado dado aos resíduos.

Com a eliminação adequada do aparelho, é possível recuperar e reciclar matérias-primas valiosas

Este aparelho está classificado como estando em conformidade com a Directiva Europeia 2012/19/UE sobre Resíduos de Equipamentos Eléctricos e Electrónicos (REEE).

O símbolo no produto indica que este aparelho não pode ser tratado como lixo doméstico normal, mas deve, ao contrário, ser entregue no ponto de recolha mais próximo para a reciclagem de equipamentos eléctricos e electrónicos.

A eliminação deve ser efectuada de acordo com as normas ambientais em vigor para a eliminação de resíduos.

Para informações mais detalhadas sobre o tratamento, a recuperação e a reciclagem deste produto, contacte os serviços locais competentes para o efeito, o serviço de recolha de lixo doméstico ou a loja onde adquiriu o produto.

Corte e elimine o cabo de alimentação com a ficha antes de eliminar o aparelho.

Não danifique os tubos, pois contém o gás refrigerante.

Para eliminação de materiais de embalagem, siga as normas em vigor sobre separação e reciclagem de lixo (cartão, plásticos, etc).

Observância



Este equipamento, em todas as suas partes que entram em contacto com produtos alimentares, está em conformidade com as exigências do Regulamento CE n.º 1935/2004. O aparelho está em conformidade com as Directivas Europeias 2004/108/EC, 2006/95/EC e sucessivas alterações.

INSTALAÇÃO

AVISOS:

• Não instale o aparelho em locais húmidos ou molhados, pois isso pode comprometer o isolamento e resultar em fugas indesejáveis. Por outro lado, no exterior do aparelho, a condensação pode acumular

• Não coloque o aparelho em locais perto de fontes de calor ou exposto à luz solar directa.

O aparelho funciona adequadamente dentro da gama de temperaturas ambientais indicadas:

+10 +32° C para a classe climática SN

+16 +32° C para a classe climática N

+16 +38° C para a classe climática ST

+16 +43° C para a classe climática T

(Veja a placa de identificação do produto)

• Não coloque recipientes com líquidos em cima do aparelho.

• Espere pelo menos 3 horas após a colocação do aparelho no seu local definitivo, antes de o colocar em funcionamento.

1 Certifique-se de que o espaço ao redor do frigorífico é adequado em relação à ventilação do mesmo. A figura (fig. 1) mostra o espaço mínimo necessário que deve ser reservado na instalação do frigorífico.

A manutenção de um maior espaço maior entre o aparelho e a parede, resulta na redução do consumo de energia eléctrica.

O uso do frigorífico num espaço de tamanho inferior ao indicado na imagem abaixo (fig. 1) pode dar origem a ruídos, avarias e mau funcionamento.

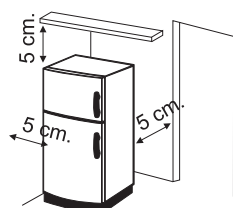

Fig.1

2 Se existir, instale o espaçador de parede numa posição central na parte traseira do aparelho.(fig. 2)

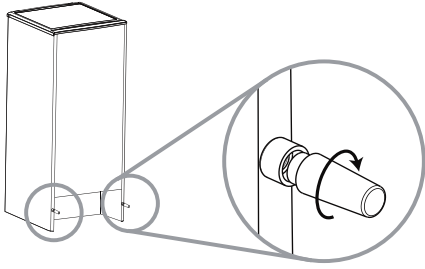

Fig.2

3 Ajuste os pés para garantir a estabilidade do aparelho e reduzir as vibrações e ruídos (fig. 3). Se a parte frontal for maior do que a parte traseira, a porta pode ser fechada com mais facilidade.

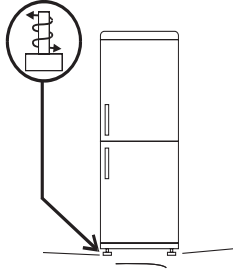

Fig.3

NOTA:

Se o seu frigorífico é em aço inoxidável ou outro acabamento especial, ele pode vir com um revestimento plástico, uma película, que protege a superfície.

Para remover essa protecção não use objectos cortantes que possam danificar o exterior do aparelho.

Ligação eléctrica

Após a entrega, coloque o aparelho na vertical e aguarde pelo menos 2 a 3 horas antes de o ligar à electricidade. Antes de inserir a ficha na tomada eléctrica, certifique-se de que:

- A tomada está ligada à terra e em conformidade com a lei.
- A tomada pode suportar a carga de potência máxima do aparelho, conforme indicado na placa de identificação do frigorífico.
- A tensão de alimentação está dentro dos valores indicados na placa de identificação do refrigerador.
- A tomada é compatível com a ficha do aparelho. Se não, deve pedir a substituição da tomada a um técnico autorizado, não use cabos de extensão e/ou fichas triplas.
- Quando o aparelho estiver instalado no local definitivo, o cabo eléctrico e a tomada devem ser facilmente alcançados.
- O cabo não deve ser dobrado ou comprimido.
- O cabo deve ser verificado periodicamente e substituído somente por técnicos autorizados.
- O fabricante declina qualquer responsabilidade sempre que estas medidas de segurança não sejam respeitadas.

Início do funcionamento do aparelho

Remova toda a embalagem e materiais de embalagem presente no interior do aparelho e limpe-o com água e um sabão neutro.

Após a instalação, esperar 2 a 3 horas para dar tempo que o frigorífico estabilize a temperatura pretendida, isto antes de colocar os alimentos frescos ou congelados dentro do aparelho.

Se o cabo de alimentação se desligar, aguarde pelo menos cinco minutos antes de reiniciar o frigorífico e o congelador. Então, o aparelho estará pronto a ser utilizado.

FUNCIONAMENTO

Ligar / Desligar (sem display)

• A unidade do termostato para controlo do aparelho está localizada dentro do compartimento frigorífico (Fig.4). Gire o botão do termostato do termostato para além da posição "0". A luz fica acesa quando a porta do frigorífico está aberta.

Ao girar o botão para a posição "0" desligará o aparelho.

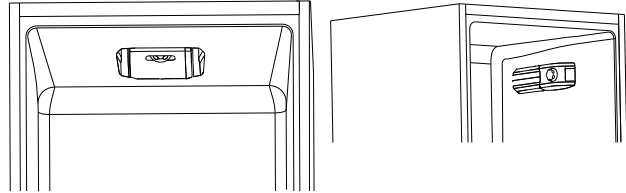

Fig.4

Ajuste da temperatura (sem display)

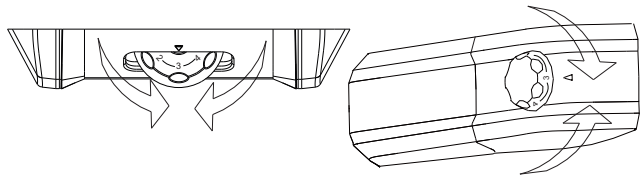

Fig.5

O ajuste da temperatura de ambos os compartimentos (frigorífico e congelador) é feita por rotação do botão do termostato (fig. 5).

Selecione a posição desejada:

- Para temperatura mais fria, gire o botão até à posição MAX&.
- Para temperatura menos fria, gire o comando para valores mais baixos, mais próximos da posição "0".

Ventilador do compartimento do frigorífico (se existir)

O ventilador está pré-definido para OFF.

Para o activar, pressione o botão (fig. 6)

Para otimizar o consumo de energia, é recomendado que ligue o ventilador somente quando a temperatura ambiente for superior a 28 - 30 ° C.

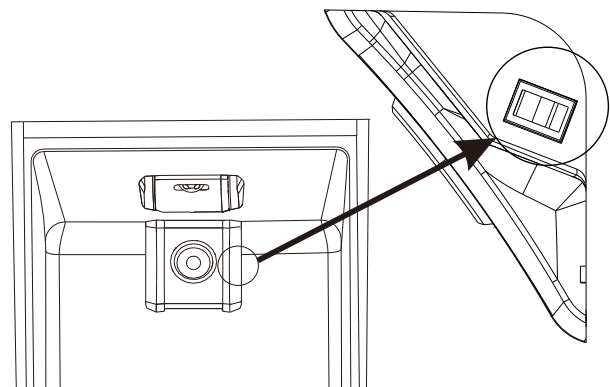

Fig.6

Ligar / desligar o aparelho (com display)

Aparelho em stand-by: Para desligar os aparelhos TOTAL NO FROST, selecione a função congelador através do botão MODE e utilize as setas 7-8 para visualizar o símbolo -. Para todos os outros modelos, selecione a função frigorífico através do botão MODE e utilize as setas 7-8 para visualizar o símbolo -.

AVISO:

O produto permanece ligado até que seja removido o cabo de alimentação.

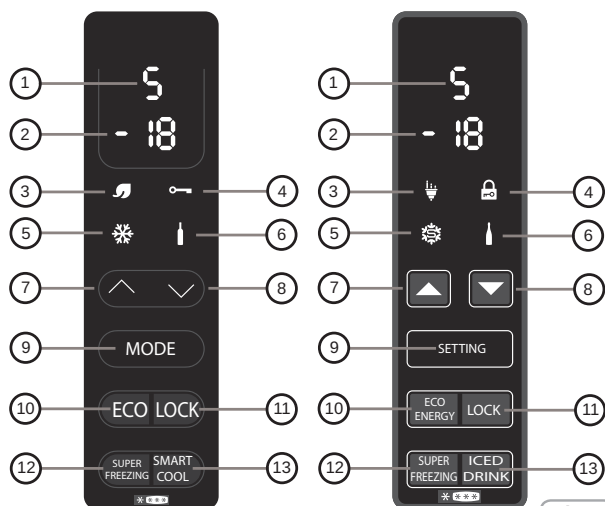

Fig.7

Regolazione temperatura (com display)

Os valores predefinidos são: 5 (escala de 1 a 7) para o frigorífico e -18 (escala de -16 a -22) para o congelador.

Depois de desligar ou após período prolongado sem ligar o aparelho, este será reiniciado com a temperatura previamente definida.

• MODO DE FUNÇÃO ⑨

Pressionando o botão de funções, é possível ajustar as temperaturas do frigorífico e congelador.

Frigorífico

Pressionando o botão uma vez, ajusta a temperatura do frigorífico.

É possível definir a posição desejada usando as setas 7, 8.

Posição 1: temperatura mais fria; posição 7 temperatura menos fria.

Se o aparelho for No Frost Total, após o 1, vai aparecer o modo "H" (férias).

Congelador

Pressionar o botão duas vezes, para a posição desejada para ajustar a temperatura do congelador: -16 é a temperatura menos fria, -22, a mais fria, seleccionar a leitura desejada e aguardar 3 segundos para que a temperatura esteja definitivamente definida.

• FUNÇÃO ECO ⑩ / ③

Ao activar esta função, o aparelho otimiza a eficiência energética, definindo automaticamente a temperatura ideal para garantir a preservação de alimentos com menor consumo de energia.

Para desligar a função Eco, pressione o botão novamente.

• FUNÇÃO BLOQUEIO ⑪ / ④

Pressionando o botão Lock, o bloqueio dos botões é activado (qualquer outro comando será ignorado). Para desactivar, pressione novamente o botão de bloqueio.

• FUNÇÃO de SUPER CONGELAÇÃO ⑫ / ⑤

Para congelar uma grande quantidade de alimentos, é recomendado que active a função super congelação. Para activar a função, pressione o botão Super Freezing (SUPER CONGELAÇÃO). Esta função será activada por 26 a 34 horas (dependendo do modelo). A função desactiva-se automaticamente ou se pressionar novamente o botão Super Freezing. Super função de congelamento não pode ser activada com a função ECO ativo.

• FRIO INTELIGENTE/FUNÇÃO BEBIDAS FRESCAS ⑬ / ⑥

Para refrescar rapidamente bebidas, colocar a garrafa no congelador e activar a função frio inteligente/bebidas frescas.

Uma contagem de 30 minutos é iniciada, tempo após o qual um sinal acústico de 15 segundos indica que as garrafas de bebidas atingiram a temperatura fresca pretendida. A função pode ser desligada ao pressionar novamente o botão.

• FUNÇÃO DE FÉRIAS (apenas nos modelos TOTAL NO FROST)

No caso de ausência prolongada, é possível utilizar a função de férias. Esta função permite-lhe desligar o frigorífico, mas o congelador permanecerá ligado. Certifique-se de que removeu todos os alimentos da zona de frigorífico antes de usar essa função. Para activar o modo, veja a função frigorífico. Para desactivar esta função, reponha a temperatura do frigorífico.

• ALARME DA PORTA DO FRIGORÍFICO

Se a porta permanecer aberta durante mais de um minuto, o aparelho emite um sinal sonoro. Pressione o botão MODE, se você quiser desactivar este sinal.

CONSERVAÇÃO

• Para manter o melhor sabor, nutrição e frescura dos alimentos, é aconselhável armazená-los no compartimento do frigorífico, como mostrado na FIG. 8, certificando-se de que todos estão envolvidos em folha de alumínio, película plástica ou dentro de recipientes adequados bem fechados, para evitar a contaminação cruzada.

Zona do Frigorífico

Frutas / Vegetais

• Para diminuir as perdas de humidade e características de frutas e vegetais, estes devem ser embalados em materiais plásticos, tais como, por exemplo, películas ou pequenos sacos e depois inseridos no compartimento destinado a frutas/vegetais. Desta forma é evitada a deterioração rápida dos alimentos. Estes não devem estar ao ar, sem que sejam embalados.

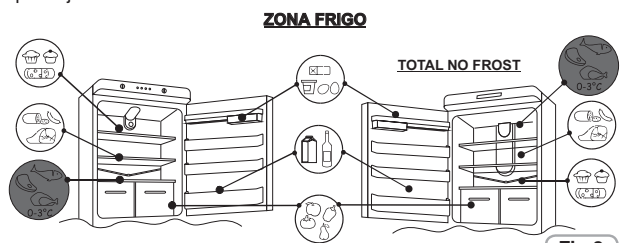
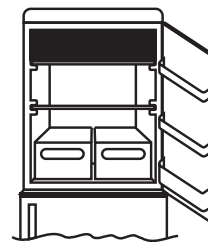

Fig.8

Compartimento para alimentos sensíveis – Frio (não existe em todos os modelos)

A zona exemplificada abaixo é recomendada para carnes, peixes, aves, etc, não armazenar frutas e legumes neste compartimento, pois esses produtos podem congelar.

Produtos No Frost Total



Produtos Estáticos

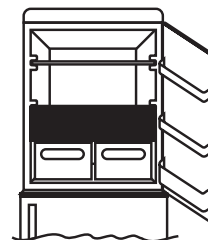

Produtos de Encastre

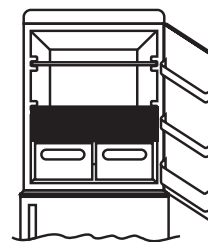

Indicador da temperatura na zona mais fria

(não existe em todos os modelos)

Alguns modelos estão equipados com um indicador da temperatura na zona mais fria do compartimento frigorífico para que seja possível controlar a temperatura média desta zona.

Este símbolo indica a zona mais fria do frigorífico. (fig. 9)

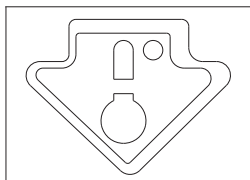

Fig.9

Verifique que, no indicador da temperatura, a palavra OK é claramente mostrada. (fig. 10)

Se a palavra não aparece, isto significa que a temperatura é muito elevada. Nesse caso deve ajustar a temperatura a um ambiente mais frio e esperar cerca de 10 horas. Verifique novamente o indicador. Se necessário, proceder a um novo ajuste.

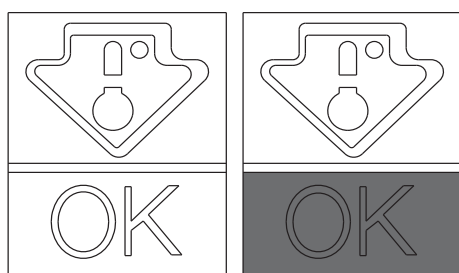

Fig.10

NOTA:

Se forem inseridas grandes quantidades de alimentos dentro do frigorífico ou a porta deste estiver a ser aberta com muita frequência, é normal que o indicador não mostre o OK. Espere pelo menos 10 horas antes de ajustar o botão para nova temperatura.

Zona do congelador

É aconselhado o armazenamento de alimentos congelados durante o período de cerca de um mês nas gavetas do congelador. *

Use a tabela de compartimentos/gavetas que é mostrada. **

O processo de congelamento só pode ocorrer nestes compartimentos. ***

2 - 3 meses			
4 - 6 meses			
6 - 8 meses			
10 - 12 meses			

Recomendações práticas

Colocar os alimentos nas prateleiras de forma homogénea e bem distribuídos pelo espaço para permitir que o ar circule de forma adequada e arrefeça os alimentos.

• Evitar o contacto entre os alimentos e as paredes do frigorífico.

• Não introduzir alimentos quentes dentro do frigorífico, pois podem causar a deterioração dos alimentos já existentes e aumentar o consumo de energia.

• Remova as embalagens dos alimentos antes de inseri-los no frigorífico.

• Não coloque os alimentos em pratos ou outros recipientes a menos que os tenha lavado previamente.

• Não obstrua as aberturas de ventilação de ar frio com alimentos ou caixas.

• Não cubra a prateleira de vidro da gaveta de vegetais para permitir a circulação de ar adequada.

• Não guarde garrafas no congelador, pois podem estourar quando congeladas.

• Em caso de falta de energia prolongada, manter as portas fechadas para que os alimentos permanecem frios tanto tempo quanto possível.

• A instalação do aparelho num local quente e húmido e as aberturas de porta frequentes e grandes quantidades de armazenamento de vegetais podem causar a formação de condensação e afectar o desempenho do aparelho.

• Para evitar o consumo excessivo de energia não é recomendada a abertura frequente ou prolongada das portas.

CONGELAÇÃO

Os alimentos devem ser frescos.

• Congele pequenas quantidades de comida de cada vez, para congelar rapidamente. Nunca exceda a quantidade de alimentos indicada na placa de identificação.

• Durante o congelamento não abra a porta do congelador.

• Os alimentos devem ser embalados de forma hermética.

• Separe a comida que vai ser congelada daquela que já está congelada.

• Mantenha os alimentos congelados em sacos identificados com rótulos para ter o stock organizado por datas e tipo de alimentos.

• Uma vez descongelados, não volte a congelar alimentos, deve consumi-los prontamente.

AVISO:

Não toque nos alimentos congelados, que estão dentro do congelador, com as mãos húmidas ou molhadas, pois pode causar queimaduras na pele.

NOTA:

• Aparelhos sem visor display

Normalmente não é necessário regular o botão do termostato. Deve fazê-lo apenas no caso de constatar que existe demasiado frio na zona do frigorífico, então deve virar delicadamente o botão do termostato no sentido do 0. (fig. 11)

No fim da congelação volte com o botão para a posição normal.

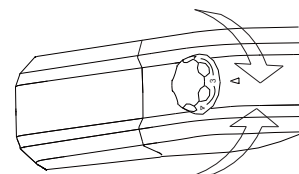

Fig.11

Aparelhos com visor display

Consulte o display Ligar/Desligar (ON/OFF)

Para os aparelhos com congelador NO FROST, activar a função de CONGELAMENTO SUPER, 8 horas antes de introduzir os alimentos. Para os demais aparelhos, activar a função de CONGELAMENTO SUPER no momento da introdução dos alimentos.

DESCONGELAMENTO

Descongelo o compartimento frigorífico

Durante o funcionamento normal, o frigorífico é automaticamente descongelado.

Não há necessidade de secar as gotas de água presentes nas paredes do frigorífico nem de eliminar algum gelo (dependendo dos modelos). Essa água que possa existir é transportada para a parte de trás através do orifício de drenagem que se encontra dentro do frigorífico, é um processo normal, o calor do compressor faz com que a água evapore.

• Mantenha o tubo de drenagem (fig.12) limpo no compartimento do frigorífico, deve mantê-lo livre de água ou sujidade.

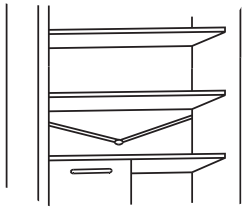

Fig.12

Descongelo o congelador

(modelos estáticos, sem tecnologia NO-FROST)

Quando a camada de gelo presente no compartimento de congelação exceder 3mm, recomenda-se proceder à descongelação, uma vez que esta situação aumenta o consumo de energia.

1) Gire o botão para a posição „0“ (fig.13)

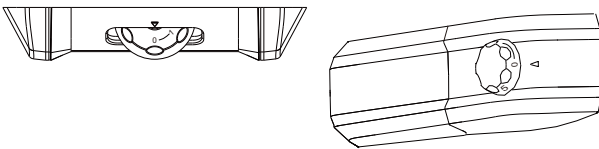

Fig.13

- 2) Desligue o cabo de alimentação.
- 3) Retire os alimentos congelados e coloque-os temporariamente num local fresco.
- 4) Deixe a porta aberta para descongelar mais rapidamente.
- 5) Recolha a água que se acumule no fundo do aparelho.
- 6) Limpe e seque o congelador.
- 7) Volte a ligar o cabo de alimentação e coloque o botão do termóstato na posição desejada.
- 8) Espere um momento e reintroduza no congelador os alimentos congelados.

AVISO:

É absolutamente de evitar o uso de chamas ou aparelhos eléctricos, tais como aquecedores, produtos de limpeza a vapor, velas, lâmpadas de óleo e similares para acelerar a descongelação.

Não raspar com uma faca ou objecto pontiagudos para remover o gelo. Esses objectos podem danificar o circuito de refrigeração, causando incêndios ou provocar danos na vista.

Descongelo o congelador

(Aparelhos com tecnologia NO-FROST)

A descongelação é automática.

MANUTENÇÃO E LIMPEZA

Iluminação (de acordo com o modelo)

Substituição da lâmpada

Para substituir a lâmpada, coloque o botão do termóstato na posição 0 e desligue o cabo de alimentação. Remova a tampa protetora (fig. 14), substitua a lâmpada com uma potência igual à indicada na campanula protectora.

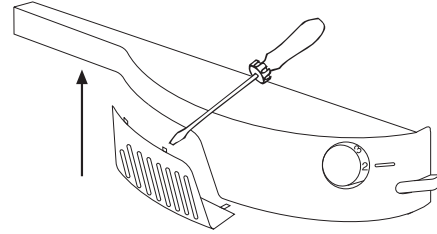

Fig.14

AVISO:

- A lâmpada fornecida com este aparelho é uma lâmpada especial utilizável apenas para o aparelho. Esta „lâmpada de uso especial“ não é utilizável para outros fins na iluminação doméstica.
- Não toque na lâmpada, se esta tiver estado a trabalhar por um longo período de tempo, pois pode estar muito quente.

Iluminação LED (se existir)

Se o produto está equipado com luzes LED, entre em contacto com o Serviço de Assistência Técnica em caso de necessidade de substituição. Em comparação com as lâmpadas tradicionais, os LEDs duram mais e são ecologicamente mais correctos.

Limpeza

AVISO:

- Antes de cada operação, retire a ficha da tomada para evitar choques eléctricos.
- Não atire água directamente para dentro do frigorífico nem para o seu exterior. Isso pode levar à oxidação e danos do isolamento eléctrico.

IMPORTANTE:

Para evitar fissuras e rachas das superfícies internas e peças plásticas, siga estas sugestões:

- Limpe todos os óleos de alimentos que possam aderir e sujar os componentes de plástico.
- As peças internas, juntas e peças externas podem ser limpas com um pano com água morna e bicarbonato de sódio ou sabão neutro. Não use solventes, detergentes com amónio, lixívia ou abrasivos.
- Remova os acessórios, por exemplo as prateleiras do frigorífico e da porta. Lave com água quente e sabão. Lavar e secar completamente.
- A parte de trás do aparelho tende a acumular pó, que pode ser eliminado com o uso de um aspirador de pó depois de ter desligado o aparelho da tomada eléctrica. Isso proporciona maior eficiência energética.

POUPANÇA ENERGÉTICA

Para mais e melhor poupança de, sugerimos:

- Instalar o aparelho longe de fontes de calor e sem estar exposto à luz solar directa. Deve estar numa divisão bem ventilada.
- Evite colocar alimentos quentes no frigorífico para evitar o aumento da temperatura interna e, conseqüentemente, provocar o contínuo funcionamento do compressor.
- Não encha excessivamente o frigorífico de alimentos de modo a garantir a circulação de ar adequada.
- Descongele o aparelho no caso de haver gelo (ver DESCONGELAMENTO) para facilitar a transferência de frio.
- Em caso de falta de energia eléctrica, é aconselhável que mantenha a porta fechada para que se conserve o frio.
- Abra as portas do aparelho o mínimo possível
- Evite ajustar o termóstato para temperaturas muito frias.
- Remova com alguma regularidade o pó presente na parte traseira do aparelho (ver limpeza).

EVITAR BARULHOS

Durante o seu funcionamento, o frigorífico emite alguns ruídos absolutamente normais, tais como:

- ZUMBIDO – se o compressor estiver em funcionamento.
- Barulhos do género “rumores”, sussurros e assobios – é o refrigerante que flui através dos tubos.
- “Cliques” – trata-se do desligar do compressor.

Pequenas medidas para reduzir os ruídos de vibração:

- Ver se o aparelho não está bem nivelado. Ajuste os pés para alinhar convenientemente.
- Embalagens ou recipientes que se tocam. Evitar o contacto entre os recipientes e frascos de vidro que se encontram dentro do aparelho.
- Contacto com móveis ou paredes. Deve instalar o aparelho distante de outros móveis ou aparelhos eléctricos.
- Gavetas, prateleiras, caixas podem provocar ruídos. Verifique se a instalação dos acessórios internos está correcta.

NOTA:

O gás refrigerante produz ruído, mesmo quando o compressor está desligado, não é um defeito, é normal.

Se ouvir um clique no interior do aparelho é normal e deve-se à expansão dos diversos materiais.

REVERSIBILIDADE DA PORTA

As portas do aparelho pode ser invertidas de modo a permitir a abertura para a direita ou para a esquerda de acordo com a sua necessidade.

AVISO:

- A inversão das portas deve ser realizada por pessoal técnico qualificado.
- A inversão das portas não é coberta pela garantia.

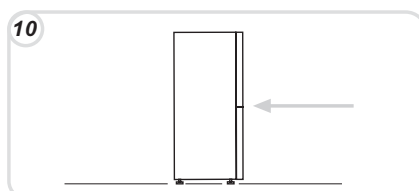
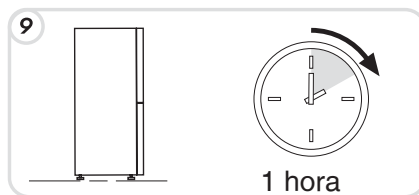
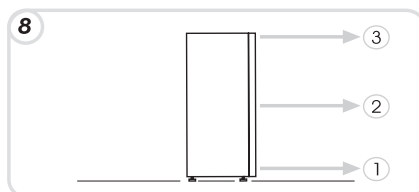
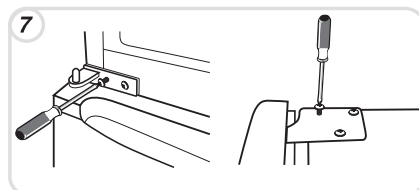
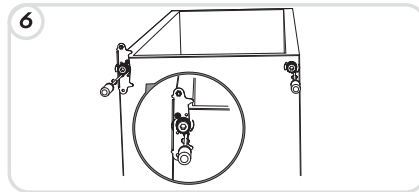
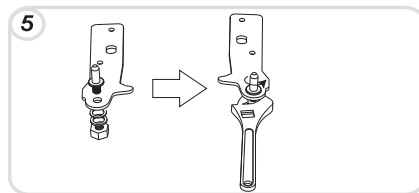
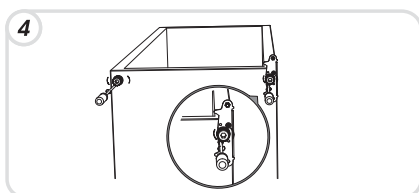
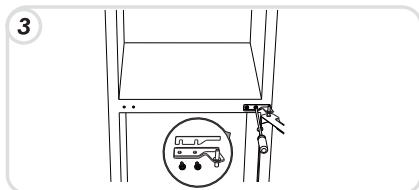
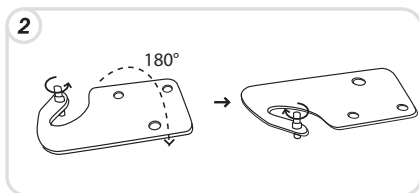
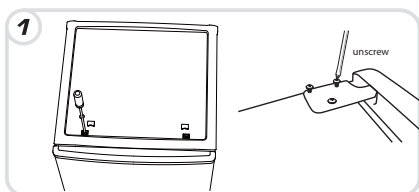

SUSPENDER O USO DO APARELHO

Se o aparelho estiver sem utilização por um longo período de tempo:

- 1) Desligue o aparelho (ver Operação).
- 2) Extraia a ficha da tomada ou remova o dispositivo de segurança.
- 3) Limpe o aparelho
- 4) Deixe as portas do aparelho abertas.

RESOLUÇÃO DE PROBLEMAS

PROBLEMAS	CAUSAS	REMÉDIOS
Iluminação interior – se a lâmpada não acende.	<ul style="list-style-type: none"> • A lâmpada pode estar queimada. • Pode não haver energia eléctrica. • O interruptor da porta pode estar bloqueado. 	<ul style="list-style-type: none"> • Substitua a lâmpada (consulte a parte do manual dedicada a “iluminação”). • O cabo de alimentação pode não estar correctamente ligado à tomada • Verifique se o aparelho está desligado. (ver ajuste de temperatura). • Certifique-se de que há corrente eléctrica em casa. • Verifique se o aparelho está em funcionamento.
Se o frigorífico e congelador não estão a produzir frio suficiente.	<ul style="list-style-type: none"> • As portas não estão fechadas. • As portas são muito frequentemente abertas. • Configuração errada da temperatura. • O frigorífico e o congelador estão excessivamente cheios. • A temperatura é muito baixa. • Não há energia eléctrica. • A parte traseira do aparelho está muito perto da parede. 	<ul style="list-style-type: none"> • Verifique se as portas e juntas estão a fechar correctamente. • Evite aberturas desnecessárias das portas por longos períodos de tempo. • Verifique a posição do botão de ajuste da temperatura (veja ajuste da temperatura) • Aguarde a estabilização da temperatura no frigorífico e congelador. • Verifique se a temperatura ambiente está de acordo com o indicado na placa de identificação (veja a parte do manual dedicada à Instalação). • O cabo de alimentação pode não estar correctamente ligado • Verifique se o aparelho está desligado (ver ajuste de temperatura) • Certifique-se de que há corrente eléctrica em casa. • Coloque o aparelho longe da parede (veja a Instalação).
A comida na geladeira congela.	<ul style="list-style-type: none"> • Pode tratar-se de configuração errada da temperatura. • Alimentos em contacto com a parede interior traseira do frigorífico. • O congelamento de muita quantidade de comida provoca um abaixamento da temperatura do frigorífico. 	<ul style="list-style-type: none"> • Verifique a posição do botão de ajuste da temperatura (ver “Ajuste de Temperatura”) e, se possível, diminua a temperatura. • Afaste a comida das paredes do frigorífico. • Não exceda a quantidade máxima de comida que pode ser congelada (ver Congelação).
A parte inferior do compartimento frigorífico está molhada ou tem gotículas de água presentes.	<ul style="list-style-type: none"> • Para aparelhos que não são NoFrost: o tubo de drenagem pode estar obstruído. 	<ul style="list-style-type: none"> • Limpe o tubo de drenagem com algo que possa entrar no tubo, mas que não seja afiado para não o danificar e que permita a descarga da água.
Presença de gotas de água na parede da zona de baixo do frigorífico.	<ul style="list-style-type: none"> • É o funcionamento normal do frigorífico. 	<ul style="list-style-type: none"> • Não é um defeito, é normal (ver Descongelar).
Presença de água na gaveta dos vegetais	<ul style="list-style-type: none"> • Falta de circulação de ar. • Os legumes e frutas armazenados têm demasiada humidade. 	<ul style="list-style-type: none"> • Verifique se a gaveta de frutas e legumes tem armazenados alimentos que impeçam a circulação do ar. • Envolve as frutas e vegetais em película de plástico ou dentro de sacos ou outras embalagens ou caixas.
O motor funciona continuamente.	<ul style="list-style-type: none"> • Veja se as portas não estão bem fechadas. • Se as portas são abertas com muita frequência. • Se a temperatura ambiente é muito elevada. • Se existe uma espessura de gelo de 3 mm ou mais. 	<ul style="list-style-type: none"> • Certifique-se de que as portas estão fechadas e se os selos a fechar correctamente. • Evite abrir portas desnecessariamente por longos períodos. • Verifique se a temperatura ambiente está de acordo com as especificações da placa de identificação (veja a parte dedicada à “Instalação”). • Regule o termostato para valores mais baixos • Descongele o aparelho (ver Descongelar).
A temperatura de algumas partes externas é elevada.	<ul style="list-style-type: none"> • Presença do tubo de drenagem de condensação. 	<ul style="list-style-type: none"> • É normal: as temperaturas são altas para evitar a formação de condensação em certas partes.
A comida congelada está a descongelar.	<ul style="list-style-type: none"> • A temperatura ambiente está numa faixa abaixo classe climática do produto. • O compressor trabalha raramente • A porta do congelador não está fechada. 	<ul style="list-style-type: none"> • Mova o aparelho para um local mais quente ou aqueça a divisão. • Verifique se a porta está fechada e que a junta de vedação está em condições e a vedar de forma adequada.
Existe condensação no exterior.	<ul style="list-style-type: none"> • Possibilidade de ambiente muito húmido. 	<ul style="list-style-type: none"> • Coloque o aparelho num local menos húmido.

Se não consegue resolver os problemas com as sugestões apresentadas, contacte a **Assistência Técnica Oficial da marca, fornecendo, por favor, o tipo de falha e as informações sobre o aparelho constantes na PLACA IDENTIFICATIVA DO APARELHO QUE ESTÁ DENTRO DO FRIGORÍFICO E QUE CONTÉM:**

- O modelo de equipamento.
- O número de série.

VEILIGHEIDSINFORMATIE	50
INSTALLATIE	50
WERKING	51
BEWARING	52
INVRIEZEN	53
ONTDOOIEN	54
ONDERHOUD EN REINIGING	54
ENERGIEBESPARING	54
GELUIDEN VERMIJDEN	55
OMKEERBAARHEID VAN DE DEUR	55
HET APPARAAT NIET IN GEBRUIK	55
PROBLEEMOPLOSSING	56

Hartelijk dank voor de aankoop van dit product.

Lees deze handleiding aandachtig voordat u uw koelkast in gebruik neemt, om de prestaties te maximaliseren.

Bewaar alle documentatie voor later gebruik of voor andere eigenaren.

Dit product is uitsluitend bedoeld voor huishoudelijk gebruik of vergelijkbare toepassingen, zoals:

- De keuken voor het personeel in winkels, kantoren en andere werkomgevingen

- Op boerderijen, door klanten van hotels, motels en andere omgevingen van een woon-type

- Bij bed & breakfasts (B & B)

- Voor catering en soortgelijke toepassingen, niet voor de verkoop.

Dit apparaat mag alleen worden gebruikt voor opslag van voedsel, ieder ander gebruik wordt als gevaarlijk beschouwd en stelt de fabrikant niet verantwoordelijk voor eventuele vergetelheden.

Ook is het raadzaam dat u kennis van de garantievoorwaarden neemt.

VEILIGHEIDSINFORMATIE

De koelkast bevat een koelgas (R600a: isobutaan) en isolerend gas (cyclopentaan), met hoge milieuvriendelijkheid, die echter ontvlambaar zijn.

Wij raden u aan de volgende regels te volgen om zo gevaarlijke situaties te voorkomen:

- Voordat u enige actie onderneemt, haalt u het netsnoer uit het stopcontact.
- Het koelsysteem achter en in de koelkast bevat koelmiddel. Vermijd daarom schade aan de buizen.
- Als in het koelsysteem een lek wordt opgemerkt, raak de achterwand niet aan en gebruik geen open vlammen. Open het venster en verlucht de kamer. Bel vervolgens een service center voor herstelling.
- Niet schrapen met een mes of een scherp voorwerp om rijp of ijs die zich voordoet te verwijderen. Hiermee kan het koelcircuit worden beschadigd, het koelmiddel kan brand veroorzaken of schade aan uw ogen berokkenen.
- Plaats het apparaat niet in een vochtige, vette of stoffige plaats, stel het ook niet bloot aan direct zonlicht en water.
- Installeer het apparaat niet bij de verwarming of brandbare materialen.
- Gebruik geen verlengsnoeren of adapters.

Vermijd hard trekken of vouwen van het netsnoer en raak de stekker nooit aan met natte handen.

- Beschadiging van de stekker en / of het netsnoer, kan leiden tot elektrische schokken of brand.
- Het wordt aanbevolen om de stekker schoon te houden, elke overtollig restje op de stekker kan brand veroorzaken.
- Gebruik geen mechanische apparaten of andere apparatuur om het ontdooiproces te versnellen.
- Vermijd absoluut het gebruik van open vuur of elektrische apparatuur, zoals kachels, stoomreinigers, kaarsen, olielampen en dergelijke, om sneller te laten ontdoeien.
- Gebruik of bewaar geen ontvlambare sprays, zoals verf, in de buurt van de koelkast. Dit kan leiden tot een explosie of brand.
- Gebruik geen elektrische apparaten in de voedsel opbergvakken, tenzij ze van het type zijn dat wordt aanbevolen door de fabrikant.
- Plaats of bewaar geen ontvlambare en zeer vluchtige stoffen zoals ether, benzine, LPG, propaan gas, spuitbussen, lijmen, zuivere alcohol, enz. Deze materialen kunnen een explosie veroorzaken.
- Bewaar geen geneesmiddelen of onderzoeksmaterialen in de koelkast. Wanneer het materiaal, dat een strikte controle van opslag temperaturen vereist, wordt opgeslagen, is het mogelijk dat het een slechte of een ongecontroleerde reactie veroorzaakt.
- Houd de ventilatie-Openingen in het apparaat of in de ingebouwde structuur, vrij van obstakels.
- Plaats geen voorwerpen en / of containers gevuld met water op de bovenkant van het apparaat.
- Voer geen reparaties aan de koelkast. Alle interventies moeten worden uitgevoerd uitsluitend door gekwalificeerd personeel.
- Dit apparaat mag niet gebruikt worden door personen (inclusief kinderen) met fysieke, sensorische of mentale handicaps, of een gebrek aan ervaring of kennis van het gebruik, zonder toezicht van personen die de instructies hebben gelezen voor gebruik en die direct verantwoordelijk is voor hun veiligheid.

Zorg ervoor dat kinderen niet in de buurt spelen van het apparaat om hun veiligheid te bewaren.

Verwijdering van oude apparaat



Door ervoor te zorgen dat dit product correct wordt verwijderd, voorkomt u mogelijke negatieve gevolgen voor het milieu en de menselijke gezondheid. Die zouden het gevolg kunnen zijn van een onjuiste verwerking van dit product op het einde van zijn levensduur.

Door het apparaat op de juiste manier te verwijderen is het mogelijk om de waardevolle grondstoffen te herstellen.

Dit apparaat is voldoende aan de Europese richtlijn 2012/19/EU op afgedankte elektrische en elektronische apparatuur (AEEA).

Het symbool op het product geeft aan dat dit product niet mag worden behandeld als normaal huishoudelijk afval, het moet in plaats daarvan worden geleverd naar het dichtstbijzijnde inzamelpunt voor de recyclage van elektrische en elektronische apparatuur.

Afval verwijderen moet worden uitgevoerd in overeenstemming met de milieuvorschriften die gelden voor de verwijdering van afvalstoffen.

Voor meer gedetailleerde informatie over de behandeling, terugwinning en recyclage van dit product neem contact op met het bevoegde openbaar ambt (Afdeling Ecologie en Milieu), uw huis afvalophalendienst of de winkel waar u het product heeft gekocht.

Snij en verwijder het netsnoer van de stekker.

Voor een juiste verwerking, beschadig de slang niet, want ze bevatten het koelgas.

Voor het afvoeren van het verpakkingsmateriaal, volg de lokale regelgeving.

Nakoming



Dit apparaat waarvan de onderdelen zijn bestemd om in aanraking te komen met levensmiddelen, is in overeenstemming met de eisen van de EG-Verordening nr. 1935/2004. Het apparaat is in overeenstemming met de Europese Richtlijn 2004/108/EC, 2006/95/EC en opeenvolgende wijzigingen.

INSTALLATIE

WAARSCHUWINGEN:

- Plaats het apparaat niet in een vochtige of natte locatie want deze kan de isolatie beschadigen en een lek creëren. Bovendien kan condens zich aan de buitenkant ophopen.
- Plaats het apparaat niet buiten of in de buurt van warmtebronnen of in direct zonlicht.

Het apparaat werkt goed binnen het bereik van de aangegeven omgevingstemperaturen:

+10 +32° C voor de klimaatklasse SN

+16 +32° C voor de klimaatklasse N

+16 +38° C voor de klimaatklasse ST

+16 +43° C voor de klimaatklasse T

(Zie het typeplaatje van het product)

- Plaats geen containers met vloeistoffen bovenop het apparaat.
- Wacht minstens 3 uur na de definitieve plaatsing om het apparaat in werking te stellen.

1 Zorg ervoor dat de ruimte rond de koelkast geschikt is voor ventilatie. De afbeelding (fig. 1) toont de minimum ruimte voor de installatie van de koelkast.

Dankzij een bredere wand, vermindert het elektrisch energieverbruik.

Het gebruik van de koelkast in een ruimte ter grootte van minder dan die volgens de onderstaande afbeelding (fig. 1) kan leiden tot een verkeerde werking, harde geluiden en storingen.

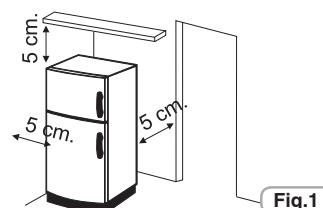

Fig.1

2 Indien aanwezig, installeert de wand spacer in een centrale positie aan de achterzijde van het apparaat. (fig. 2)

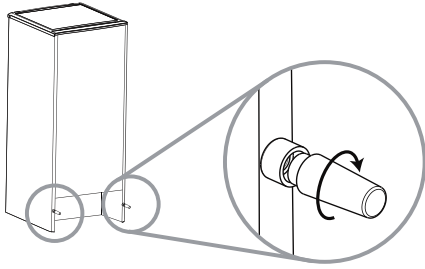

Fig.2

3 Pas de voeten aan om de stabiliteit van het toestel te verzekeren en trillingen en ruis te voorkomen (fig. 3). Als het voorste deel hoger is dan de achterzijde, kan de deur gemakkelijker worden gesloten.

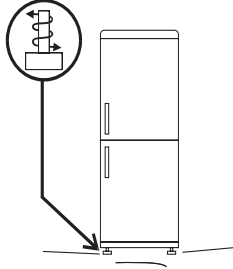

Fig.3

OPMERKING:

Als uw koelkast in roestvrij staal is of in een andere speciale afwerking, kan het worden geleverd met een verwijderbare coating die het oppervlak beschermt. Om deze beveiliging te verwijderen, gebruik geen scherpe voorwerpen die kunnen beschadigen.

Elektrische aansluiting

Na levering, het apparaat verticaal plaatsen en minstens 2 - 3 uur wachten voordat u deze op de electriciteit aansluit. Voordat u de stekker in het stopcontact steekt, controleert u of:

- Het stopcontact geaard is en in overeenstemming is met de wet.
- het stopcontact in staat is het maximale vermogen van het apparaat te dragen, zoals aangegeven op het typeplaatje van de koelkast.
- De voedingsspanning is binnen de waarden die op het typeplaatje van de koelkast staan.
- Het stopcontact is compatibel met de stekker van het apparaat. Zo niet, dan verzoeken we de stekker te vervangen door een gereguleerd model, gebruik geen verlengsnoeren en / of meerdere aansluitingen.
- Als het apparaat geïnstalleerd is, moet het netsnoer en de huidige contactdoos gemakkelijk te bereiken zijn.
- Het snoer mag niet worden gevouwen of gecompriëerd.
- De draad moet regelmatig worden gecontroleerd en vervangen worden alleen door bevoegde technici.
- De fabrikant is niet aansprakelijk wanneer deze veiligheidsmaatregelen niet worden nageleefd.

Apparaat start-up

Verwijder alle sluitingen / verpakkingen aanwezig binnenin het apparaat en reinig deze met water en soda of een neutraal schoonmaakmiddel.

Na de installatie, wacht 2 - 3 uur om de koelkast / vriezer te stabiliseren op normale werkingstemperatuur, voordat u vers of bevroren voedsel in legt. Als het netsnoer wordt losgekoppeld, wacht ten minste vijf minuten voordat u de koelkast / vriezer herstart. Vanaf dan is het apparaat gereed voor gebruik.

WERKING

In / uitschakelen (zonder scherm)

- De thermostaat ter controle van het toestel binnenin bevindt zich in het koelgedeelte (fig.4). Draai de thermostaatknop van de thermostaat om boven "0" te zetten. Het lampje brandt wanneer de deur van de koelkast open is.

Als u de knop op "0" draait wordt het toestel volledig uitgeschakeld.

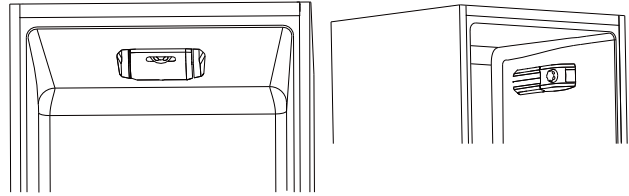

Fig.4

Temperatuur aanpassen (zonder scherm)

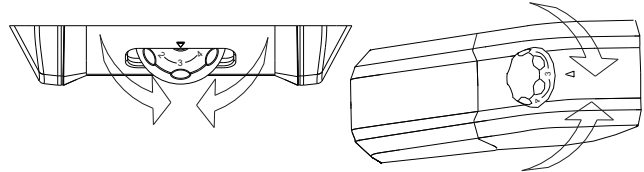

Fig.5

- Beide compartimenten worden ingesteld via de thermostaat. (fig. 5). Selecteer de gewenste positie:

- Voor koudere temperatuur in de koelkast en in de vriezer, draaien in de richting van MAX.
- Voor minder koude temperatuur in de koelkast en in de vriezer, draai in de richting van 0.

Koelgedeelte ventilator

(indien aanwezig)

De ventilator is standaard ingesteld op OFF.

Om te activeren, drukt u op de schakelaar (fig. 6)

Om het energieverbruik te optimaliseren, is het aanbevolen dat u de ventilator alleen inschakelt wanneer de temperatuur van de omgevingslucht hoger is dan 28 tot 30 ° C.

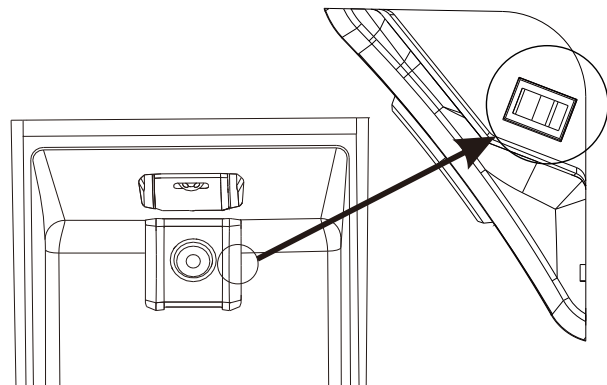

Fig.6

Inschakelen aan / uit Display (Met display)

Product op stand-by: Om de total NO FROST producten af te sluiten, selecteert u de vriezer functie door op de MODE knop MODE te drukken en maak gebruik van de pijlen 7-8 om het symbool te visualiseren. Voor alle andere producten, selecteert u de koelkast functie met de MODE-knop en maakt u gebruik van de pijlen 7 - 8 om het symbool te visualiseren.

Aanwijzing:

Het product blijft ingeschakeld tot het snoer wordt verwijderd.

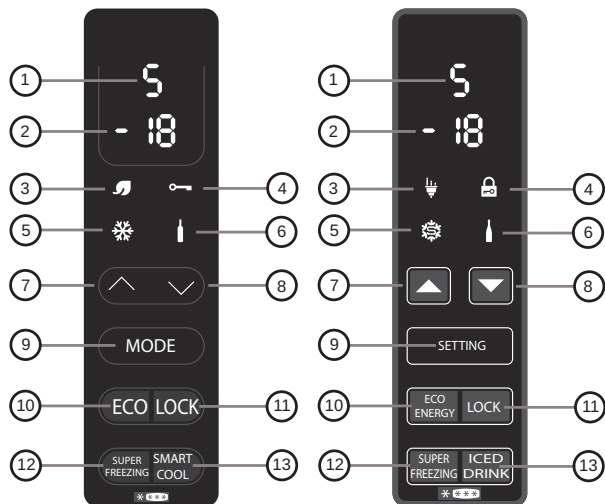

Fig.7

Regolazione temperatura (Met display)

De vooraf ingestelde waarden zijn: +5 (range +1 + +7) voor de koelkast en -18 (bereik -16 ÷ -22) voor de vriezer.

Na het uitschakelen of na een lange uit-periode start het toestel opnieuw op met de eerder ingestelde temperatuur.

• FUNCTIE MODUS (9)

Met de Mode knop, stelt u de temperatuur van de koelkast en de vriezer in. **koelkast**

Als u op de Mode knop drukt, past u de temperatuur van de koelkast aan. Nu is het mogelijk om de gewenste positie in te stellen met de pijlen 7, 8. Positie 1: de koudste stand; positie 7 minste koude instelling.

Als het apparaat een Total No Frost-type is, zal in positie 1, H (Holiday) wordt weergegeven.

vriezer

Als u 2 keer op de Mode knop drukt, kan de gewenste positie voor de vriezer worden aangepast; -16, minder koud, -22, kouder, selecteer de gewenste temperatuur en wacht 3 seconden voordat de temperatuur wordt ingesteld.

• ECO FUNCTIE (10) / (3)

Door deze functie te activeren, optimaliseert het apparaat de energie-efficiëntie door automatisch de ideale temperatuur voor het conserveren van voedsel met het laagste energieverbruik in te stellen.

Voor het uitschakelen van de Eco-functie, drukt u nogmaals op de knop

• LOCK FUNCTIE (11) / (4)

Als u op de knop Vergrendelen drukt worden de toetsen vergrendeld (een andere opdracht worden genegeerd). Om te desactiveren, drukt u nogmaals op de knop Vergrendelen.

• FUNCTIE SUPER invriezen (12) / (5)

Om een grote hoeveelheid in te vriezen, wordt de Super invriezen-knop aanbevolen. Om de functie te activeren, drukt u op de Super Freezing knop. Deze functie wordt geactiveerd gedurende 26 tot 34 uur (afhankelijk van het model). De functie wordt automatisch uitgeschakeld of door opnieuw te drukken op de Super Freezing knop.

Super Invriezen functie kan niet worden geactiveerd met ECO-functie actief.

• SMART COOL / iced drank FUNCTIE (13) / (6)

Om snel koude drankjes te maken, zet de fles in het vriesvak en activeer de functie door op slimme koel / ijs dranktoets.

30 minuten beginnen af te tellen, na 15' klinkt er een signaal, de fles heeft de ideale koeling bereikt. De functie kan worden uitgeschakeld door nogmaals op de knop te drukken.

• VAKANTIE FUNCTIE (alleen bij TOTAL NO FROST TOESTELLEN)

Bij langdurige afwezigheid, is het mogelijk om de vakantiefunctie te activeren.

Met deze functie kunt u de koelruimte uitschakelen, terwijl het vriesvak blijft branden. Zorg ervoor dat u voedsel uit de koelkast verwijdert voordat u deze functie activeert. Voor het activeren zie de koelkast functie Mode. Om deze functie uit te schakelen, stelt u de temperatuur van de koelkast terug in.

• KOELKASTDEUR ALARM

Als de deur meer dan een minuut open blijft staan, geeft het toestel een akoestisch signaal. Druk op de **MODE**-toets als u het wilt dempen.

BEWARING

• Om de beste smaak, voedzaamheid en de versheid van voedsel te behouden, is het raadzaam om ze op te slaan in het koelgedeelte zoals aangegeven in fig. 8 hieronder, en zorg ervoor dat de etenswaren zijn verpakt in aluminium of plastic of in geschikte gesloten doosjes om kruisbesmetting te voorkomen.

Koelkast zone

Fruit / Groenten

• Groenten en fruit verliezen vocht maar kan verminderen door ze te verpakken in plastic zoals bijvoorbeeld folie of zakken en vervolgens in de fruit / groenten zone te leggen. Op deze wijze wordt snel bederf vermeden.

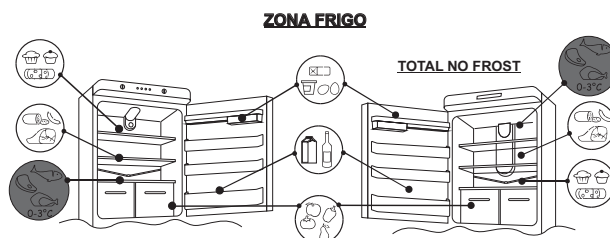

Fig.8

Koelvak - Chill

(niet alle modellen)

De zone hieronder getoond wordt aanbevolen voor vlees, vis, gevogelte, enz.; geen groenten en fruit bewaren, omdat ze kunnen bevriezen;

Totaal No Frost Producten



Statische Producten

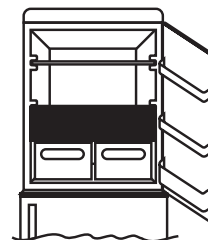

Inbouw Producten

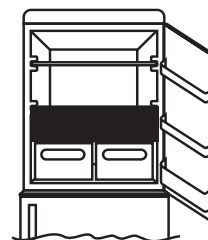

Temperatuur display in de koudste zone

(niet alle modellen)

Sommige modellen zijn voorzien van een temperatuur display in de koelruimte in de koudste zone, die de gemiddelde temperatuur aangeeft. Dit symbool geeft de koudste zone van de koelkast aan. (fig. 9)

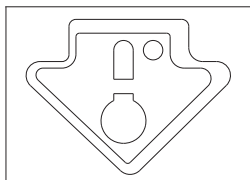

Fig.9

Controleer of op de temperatuur display het woord OK duidelijk blijkt. (fig. 10)

Indien het woord niet wordt weergegeven, betekent dit dat de temperatuur te hoog is:

stel de temperatuur op een koelere temperatuur in en wacht ongeveer 10 uur. Controleer de display: indien nodig, overgaan tot een nieuwe aanpassing.

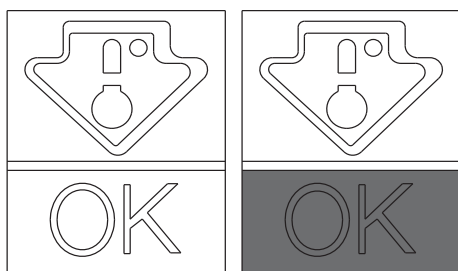

Fig.10

OPMERKING:

Als grote hoeveelheden voedsel in 1 keer in de koelkast wordt geplaatst of de deur van de koelkast wordt vaak geopend, is het normaal dat de display geen OK aangeeft. Wacht minstens 10 uur voordat u de knop naar een hogere stand brengt.

Vriezer zone

Bevroren voedsel kan ongeveer een maand in de lades worden opgeslagen.

Gebruik de onderstaande tabel voor de lades. *

**

Invriezen kan alleen plaatsvinden in deze lades. *

2 - 3 maanden			
4 - 6 maanden			
6 - 8 maanden			
10 - 12 maanden			

Praktische aanbevelingen

Plaats het voedsel op de leggers op een homogene wijze zodat de lucht goed kan circuleren en te koelen.

• **Vermijd contact tussen het voedsel en de wanden van het koelgedeelte.**

• Plaats geen heet voedsel in de koelkast : deze kunnen het aanwezige voedsel verslechteren en het energieverbruik verhogen.

• Verwijder de verpakkingen van voedingsmiddelen voordat u deze in de koelkast plaatst.

• Plaats geen borden of andere bewaardozen, tenzij tevoren gewassen.

• Zorg ervoor dat de koude lucht ventilator niet wordt afgesloten door voedsel.

• Bedek de glazen plaat van de groentelade niet om een goede luchtcirculatie te garanderen.

• Plaats geen flessen in de vriezer, ze kunnen barsten wanneer ze worden bevroren.

• **In het geval van langdurige stroomuitval, houd de deuren gesloten, zodat voedsel zo lang mogelijk koud blijft**

• **Installeer het apparaat niet in een warme en vochtige plaats, vermijd frequente deuropeningen sla geen grote hoeveelheden groenten op. Dit kan leiden tot de vorming van condens en de prestaties van het apparaat zelf beïnvloeden.**

• **Om een groot energieverbruik te voorkomen, voorkom frequent of langdurig openen van de deuren.**

INVRIEZEN

• Levensmiddelen moeten vers zijn.

• Vries kleine hoeveelheden voedsel in om sneller in te vriezen. Overschrijd nooit de maximale hoeveelheid die is aangegeven op het typeplaatje.

• Tijdens het invriezen, de deur van de vriezer niet openen.

• Voedsel moet luchtdicht worden verzegeld.

• Hou bevroren voedsel gescheiden van nog in te vriezen voedsel.

• Label zakken of bewaardozen voor het inventariseren van diepvriesproducten.

• Eenmaal ontdooid, voedsel nooit opnieuw invriezen en snel gebruiken.

WAARSCHUWING:

Raak geen bevroren voedsel aan met vochtige of natte handen want het kan brandwonden veroorzaken.

OPMERKING:

• **PRODUCTEN zonder display**

Normaal is het niet nodig om in te grijpen met de thermostaat.

Alleen in het geval dat de producten in de koelruimte te sterk afkoelen, voorzichtig de thermostaatknop naar 0 draaien. (fig. 11)

Op einde van de bevroering, de knop terug plaatsen op de gebruikelijke plaats.

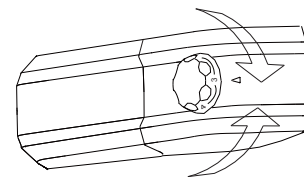

Fig.11

Producten met display

Zie Schakel AAN / UIT Display

Voor producten met een NO FROST vriesvak, activeert u de SUPER VRIEZEN functie 8 uur voor de voedingsmiddelen worden ingelegd. Voor de andere producten, activeert u de SUPER VRIEZEN functie op het moment van invoering van de voedingsmiddelen.

ONTDOOIEN

Het ontdooien van het koelgedeelte

Tijdens de normale werking, wordt de koelkast automatisch ontdooit. Het is niet nodig om de waterdruppels op de achterwand te drogen of de vorst (afhankelijk werking) te verwijderen. Het water wordt getransporteerd naar het achterste gedeelte langs de afvoeropening en verdamp met de de warmte van de compressor.

- Houd de afvoerleiding (fig. 12) schoon in het koelgedeelte en hou het vrij van water.

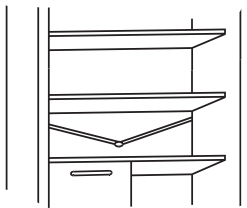

Fig.12

Het ontdooien van het vriesvak

(statische producten zonder no-frost technologie)

Wanneer de ijslaag in het vriesvak 3 mm overschrijdt, wordt aangegeven door te gaan met het ontdooien aangezien daardoor het energieverbruik stijgt.

- 1) Draai de knop naar de stand „0“ (fig. 13)

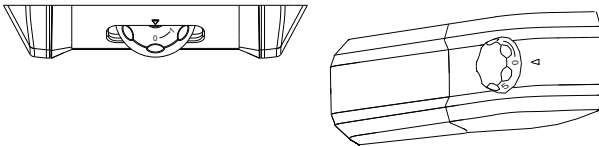

Fig.13

- 2) Verwijder het netsnoer.
- 3) Verwijder de diepvriesproducten en plaats ze tijdelijk op een koele plaats.
- 4) Laat de deur open om snel te ontdooien.
- 5) Verzamel het water op de bodem van het product.
- 6) Droog de vrieskast.
- 7) Sluit het netsnoer en stel de thermostaatknop in de gewenste stand.
- 8) Wacht even en plaats de diepvriesproducten opnieuw in de vriezer.

WAARSCHUWING:

Vermijd ten stelligste het gebruik van open vuur of elektrische apparaten, zoals kachels, stoomreinigers, kaarsen, olielampen en dergelijke om de ontdooi-fase te versnellen. Schraap niet met een mes of met een scherp voorwerp om rijp of ijs te verwijderen. Deze kunnen het koelcircuit beschadigen, de lekkage kan leiden tot brand of schade aan uw ogen.

Het ontdooien van het vriesvak

(NO-FROST producten)

Ontdooien gebeurt automatisch.

ONDERHOUD EN REINIGING

Verlichting (afhankelijk van het model)

Vervanging de lamp

Om de lamp te vervangen, plaatst u de thermostaatknop op 0 en koppelt u het netsnoer los. Verwijder de beschermkap (fig. 14), vervang dan de lamp met een vermogen volgens deze aangegeven op de beschermkap.

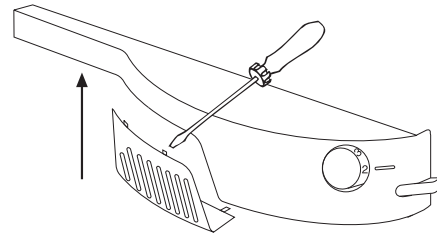

Fig.14

WAARSCHUWING:

- De gloeilamp geleverd met dit apparaat is een „bijzondere lamp“ alleen bruikbaar met het bijgeleverde apparaat. Deze „speciale lamp“ is niet geschikt voor huishoudelijke verlichting.
- Raak de lamp niet aan als deze lang heeft gebrand, want het kan erg heet zijn.

LED-verlichting (indien aanwezig)

Als het product is uitgerust met LED-verlichting, neem dan contact op met de Technische Dienst in geval van vervanging. In vergelijking met traditionele gloeilampen gaan LED's langer mee en zijn ze milieuvriendelijk.

Schoonmaken

Instructies:

- Voor elk gebruik, verwijdt u de koelkast stekker uit het stopcontact om elektrische schokken te voorkomen.
- Giet geen water direct op de buiten-of binnenkant van de koelkast zelf. Dit kan leiden tot oxidatie en beschadiging van de elektrische isolatie.

BELANGRIJK:

Om te voorkomen dat binnenwanden en kunststof onderdelen scheuren, volgt u deze instructies:

- Veeg eventuele spijsoliën op kunststof onderdelen weg.
- De interne onderdelen, manden en externe onderdelen kunnen worden schoongemaakt met een doek met warm water en een neutrale zeep. Gebruik geen oplosmiddelen, ammoniak, bleekmiddel of schuurmiddelen.
- Verwijder de accessoires, bijvoorbeeld, de planken van de koelkast en de deur. Was in een heet sopje. Afspoelen en goed drogen.
- De achterkant van het toestel heeft de neiging om stof te verzamelen. Verwijder deze met een stofzuiger, na het uitschakelen en loskoppelen van het apparaat uit het stopcontact. Dit zorgt voor meer energie-efficiëntie.

ENERGIEBESPARING

Om meer energie te besparen, raden wij aan:

- Installatie van het apparaat uit de buurt van warmtebronnen houden en niet blootstellen aan direct zonlicht en in een goed geventileerde ruimte.
- Vermijd het gebruik van warm voedsel in de koelkast om te voorkomen dat de interne temperatuur te hoog wordt en daarmee de constante werking van de compressor veroorzaakt.
- Plaats geen overdreven hoeveelheid voedsel in de koelkast zodat een goede luchtcirculatie gegarandeerd blijft.
- Ondooi het apparaat in het geval er ijs (zie ONTDOOIEN) om de overdracht van kou te vergemakkelijken.
- In geval van afwezigheid van elektrische energie, is het raadzaam de koelkastdeur gesloten te houden.
- Open of houd de deuren van het apparaat zo weinig mogelijk open
- Vermijd het instellen van de thermostaat op te koude temperatuur.
- Verwijder stof aanwezig op de achterkant van het apparaat (zie REINIGING).

GELUIDEN VERMIJDEN

Tijdens de werking maakt de koelkast een aantal volstrekt normale geluiden, zoals:

- ZOEMEN, de compressor draait.
- gerommel, geritsel en gesis, het koelmiddel stroomt door de buizen.
- Tikken en klikken, de compressor schakelt uit.

Kleine maatregelen om de vibratie-geluiden te verminderen:

- Het apparaat staat niet waterpas: Stel de beweegbare rechthoekig op.
- Doosjes raken elkaar: vermijd contact tussen de doosjes en bokaal.
- Het apparaat staat in contact met andere toestellen: Installeer het toestel op afstand van andere meubels of elektrische apparaten.
- Laden, rekken, bakken trillen: Controleer de juiste installatie van de interne accessoires.

LET OP:

Het koelgas produceert geluid ook wanneer de compressor uit is, het is geen defect, het is normaal.

Als u een klikkend geluid in het apparaat hoort, is het normaal als gevolg van de uitzetting van de verschillende materialen.

OMKEERBAARHEID VAN DE DEUR

De deuren van het apparaat kunnen met de opening naar rechts of links worden gemonteerd

LET OP:

- Omkering van de deuren moeten worden uitgevoerd door gekwalificeerd technisch personeel.
- Omkering van de portieren wordt niet gedekt door de garantie.

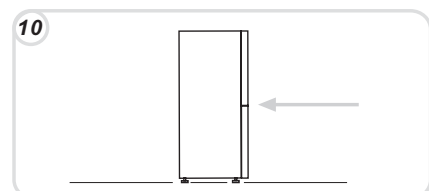
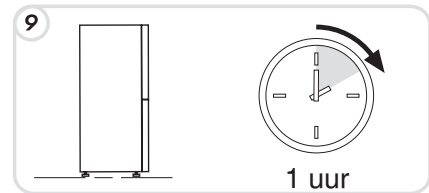
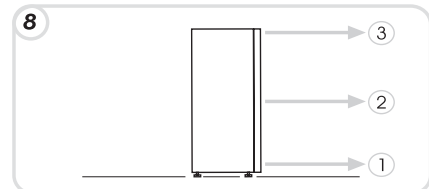
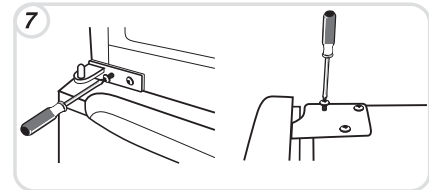
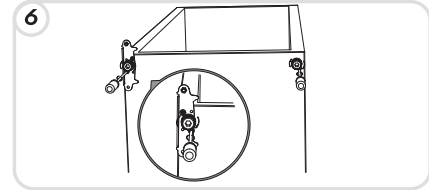
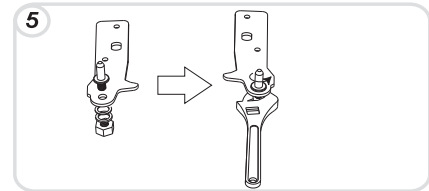
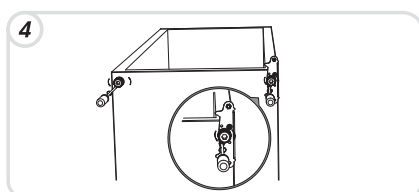
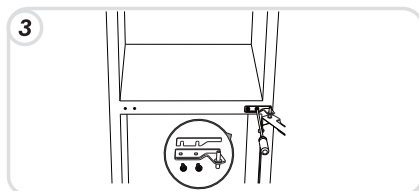
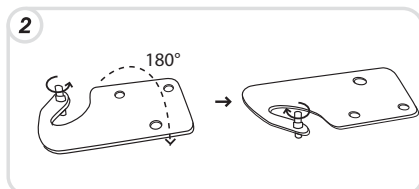
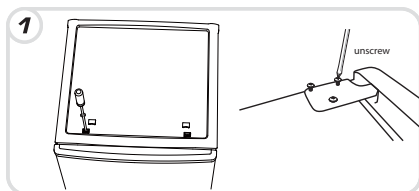

HET APPARAAT NIET IN GEBRUIK

Als het apparaat niet wordt gebruikt gedurende lange tijd:

- 1) Zet het toestel UIT (zie bediening).
- 2) Trek de stekker of verwijder de veiligheidsvoorziening.
- 3) Maak het apparaat schoon
- 4) Laat de deuren van het apparaat openen.

PROBLEEMOPLOSSING

PROBLEEM	OORZAAK	OPLOSSING
De binnenverlichting gaat niet aan.	<ul style="list-style-type: none"> • De lamp is doorgebrand. • Elektriciteit is afwezig. • Deur schakelaar wordt geblokkeerd. 	<ul style="list-style-type: none"> • Vervang de lamp (zie verlichting). • Het netsnoer is niet goed aangesloten • Controleer of het apparaat is uitgeschakeld. (zie Temperatuur aanpassing). • Zorg ervoor dat er stroom is in huis. • Controleer of de stroom actief is.
De koelkast en de vriezer zijn niet koud genoeg.	<ul style="list-style-type: none"> • De deuren zijn niet gesloten. • De deuren worden vaak geopend. • Verkeerde instelling van de temperatuur. • De koelkast en vriezer zijn overmatig gevuld. • De temperatuur rondom is te laag. • Geen stroom. • De achterkant van het apparaat is te dicht bij de muur. 	<ul style="list-style-type: none"> • Controleer of de deur en pakkingen goed sluiten. • Vermijd onnodig lang openen van de deuren. • Controleer de stand van de draaiknop of de temperatuur en, indien mogelijk, stel koeler (zie Temperatuuraanpassing) • Wacht tot de stabilisatie van de temperatuur van de koelkast of vriezer. • Controleer of de omgevingstemperatuur in overeenstemming is met wat is aangegeven op het typeplaatje (zie Installatie). • Het netsnoer is niet goed aangesloten • Controleer of het apparaat is uitgeschakeld (zie Temperatuuraanpassing) • Zorg ervoor dat er in de woning stroom is. • Beweeg het apparaat van de muur (zie Installatie).
Het eten in de koelkast bevroert.	<ul style="list-style-type: none"> • Verkeerde instelling van de temperatuur. • Het eten staat in contact met de achterwand. • De bevroering van teveel vers voedsel veroorzaakt een verlaging van de temperatuur van de koelkast. 	<ul style="list-style-type: none"> • Controleer de stand van de draaiknop of de temperatuur (zie Temperature Adjustment) en, indien mogelijk, instelling verlagen. • Haal het voedsel uit de achterwand van de koelkast. • Overschrijd de maximale hoeveelheid in te vriezen (zie Invriezen).
De bodem van de koelruimte is nat of er zijn druppeltjes aanwezig.	<ul style="list-style-type: none"> • Producten die niet NoFrost zijn: de afvoerslang kan worden verstopt. 	<ul style="list-style-type: none"> • Reinig de afvoerbuis met een stok of iets dergelijks om de afvoer van water mogelijk te maken. • Het is geen gebrek (zie Ontdooien).
Aanwezigheid van druppels of water op de achterwand van de koelkast.	<ul style="list-style-type: none"> • Normale werking van de koelkast. 	
Aanwezigheid van water in de groentelade.	<ul style="list-style-type: none"> • Gebrek aan luchtcirculatie. • Groenten en fruit met te veel vocht. 	<ul style="list-style-type: none"> • Controleer of de glazen vakken in uw groentenrek niet zijn bedekt met voedsel die de luchtcirculatie voorkomen. • Wikkel het fruit en de groenten in kunststofmaterialen zoals bijvoorbeeld films, zakken of doosjes.
De motor draait continu.	<ul style="list-style-type: none"> • De deuren zijn niet gesloten. • De deuren worden vaak geopend. • De omgevingstemperatuur is erg hoog. • Dikte van vorst meer dan 3 mm. 	<ul style="list-style-type: none"> • Zorg ervoor dat de deuren gesloten zijn en garna of de afdichtingen goed sluiten. • Vermijd onnodig open deuren voor een bepaalde periode. • Controleer of de omgevingstemperatuur in overeenstemming is met de specificaties op het typeplaatje (zie Installatie). • Zet de thermostaatknop laag / De display toont een warmere temperatuur. • Ontdooi het apparaat (zie Ontdooien).
De temperatuur van externe onderdelen is hoog.	<ul style="list-style-type: none"> • Aanwezigheid van de condensaatafvoerleiding. 	<ul style="list-style-type: none"> • Het is normaal: de temperaturen zijn hoog om de vorming van condens op bepaalde onderdelen te voorkomen.
Het bevroren voedsel ontdooit.	<ul style="list-style-type: none"> • De omgevingstemperatuur ligt lager dan de klimaatklasse van het product. • De compressor start zelden • De deur van de vriezer is niet gesloten. 	<ul style="list-style-type: none"> • Verplaats het apparaat naar een warmere of verwarmde kamer. • Zorg ervoor dat de deur gesloten is en dat de pakking goed afdicht.
Condensatie aan de buitenzijde.	<ul style="list-style-type: none"> • Omgeving te vochtig. 	<ul style="list-style-type: none"> • Plaats de eenheid in een minder vochtige ruimte.

INDIEN U het probleem niet hebt opgelost, contacteer het Service Center, geef het type storing EN DE INFORMATIE OP DE PLAAT VAN DIT APPARAAT AAN (bevindt zich in het koelvak):

- Het model van het toestel.
- Het serienummer van het toestel.

ΠΛΗΡΟΦΟΡΙΕΣ ΓΙΑ ΤΗΝ ΑΣΦΑΛΕΙΑ	58
ΕΓΚΑΤΑΣΤΑΣΗ	58
ΛΕΙΤΟΥΡΓΙΑ	59
ΣΥΝΤΗΡΗΣΗ	60
ΚΑΤΑΨΥΞΗ	61
ΑΠΟΨΥΞΗ	62
ΣΥΝΤΗΡΗΣΗ ΚΑΙ ΚΑΘΑΡΙΣΜΟΣ	62
ΕΞΟΙΚΟΝΟΜΗΣΗ ΕΝΕΡΓΕΙΑΣ	62
ΑΠΟΦΥΓΗ ΘΟΡΥΒΩΔΟΥΣ ΛΕΙΤΟΥΡΓΙΑΣ	63
ΑΛΛΑΓΗ ΣΤΗ ΦΟΡΑ ΑΝΟΙΓΜΑΤΟΣ ΤΗΣ ΠΟΡΤΑΣ.	63
ΑΠΕΝΕΡΓΟΠΟΙΗΣΗ ΤΗΣ ΣΥΣΚΕΥΗΣ	63
ΒΛΑΒΕΣ ΚΑΙ ΑΠΟΚΑΤΑΣΤΑΣΗ ΤΟΥΣ	64

Σας ευχαριστούμε που επιλέξατε αυτό το προϊόν μας

Διαβάστε προσεκτικά τις οδηγίες που περιέχει το βιβλίο οδηγιών που κρατάτε στα χέρια σας , πριν δοκιμάσετε να λειτουργήσετε τη συσκευή. Ακολουθώντας τις οδηγίες λειτουργίας εξασφαλίζετε τις μέγιστες επιδόσεις.

Φυλάξτε το βιβλίο οδηγιών για μελλοντική χρήση ή για να το παραδώσετε μαζί με τη συσκευή στον επόμενο ιδιοκτήτη.

Η συσκευή αυτή προορίζεται αποκλειστικά για οικιακή χρήση ή για παρόμοιες προς αυτήν χρήσεις όπως:

- χρήση σε χώρο εστίασης προσωπικού σε καταστήματα και άλλους χώρους εργασίας .

- σε αγροτικά καταλύματα ή ξενοδοχεία για χρήση από τους πελάτες , σε ξενώνες (B & B)

- από εταιρείες catering και παρεμφερείς αλλά όχι για χρήση σε σημεία πώλησης.

Η συσκευή αυτή κατασκευάστηκε αποκλειστικά για την συντήρηση τροφίμων η χρήση της συσκευής για διαφορετικό σκοπό μπορεί να αποβεί επικίνδυνη και ο κατασκευαστής δεν φέρει καμία ευθύνη για τυχόν ζημιές που μπορεί να προκληθούν.

Για την δική σας εξασφάλιση διαβάστε προσεκτικά το κείμενο των όρων εγγύησης.

ΠΛΗΡΟΦΟΡΙΕΣ ΓΙΑ ΤΗΝ ΑΣΦΑΛΕΙΑ

Το ψυγείο περιέχει ψυκτικό αέριο (R600a: ισοβουτάνιο) και μονωτικό αέριο (cyclopentane), αέρια εξαιρετικά φιλικά προς το περιβάλλον καιίτοι εύφλεκτα .

Για την αποφυγή ατυχημάτων και την ασφαλή χρήση της συσκευής ακολουθείτε τις πιο κάτω οδηγίες:

• Πριν από κάθε εργασία καθαρισμού ,συντήρησης ή άλλο της συσκευής, φροντίστε να την αποσυνδέτε από το δίκτυο παροχής ηλεκτρικής ενέργειας.

• Το ψυκτικό κύκλωμα βρίσκεται μέσα και στο πίσω μέρος της συσκευής προς τουτό προσέχετε να μην προκαλέσετε ζημιά στις σωληνώσεις .

•Εάν διαπιστώσετε διαρροή στο δίκτυο ψύξης αποφύγετε να έλθετε σε επαφή και να κάνετε χρήση γυμνής φλόγας. Ανοίξτε αμέσως το παράθυρο για να εξαεριστεί ο χώρος και καλέστε αμέσως το δίκτυο τεχνικής υποστήριξης για την αποκατάσταση της ζημιάς.

• Μην δοκιμάσετε τα αφαιρέσετε με μαχαίρι ή άλλο αιχμηρό αντικείμενο το πάγο που μπορεί να έχει σχηματιστεί. Με αυτό το τρόπο υπάρχει κίνδυνος να προκαλέσετε ζημιά στο ψυκτικό κύκλωμα, ανάφλεξη ή να τραυματίσετε τα μάτια σας.

• Μην δοκιμάσετε να εγκαταστήσετε τη συσκευή σε υγρό, λιγδιασμένο χώρο, μην την αφήνετε εκτεθειμένη στον ήλιο ή την βροχή.

• Μην τοποθετείτε τη συσκευή κοντά σε θερμοκρατικά σώματα ή σε εύφλεκτα υλικά.

• Μην δοκιμάσετε να συνδέσετε τη συσκευή με την βοήθεια παλαντζέας και αντάπτορα.

• Μην τεντώνετε ή τυλίγετε, τσακίζετε το καλώδιο μην ακουμπάτε την πρίζα με βρεγμένα χέρια.

• Μην προκαλείτε φθορές στην πρίζα ή στο καλώδιο γιατί μπορεί να γίνει αιτία πρόκλησης πυρκαγιάς ή ηλεκτροπληξίας .

•Διατηρείτε την πρίζα καθαρή ,η παρουσία βρωμιάς επάνω στη πρίζα μπορεί να γίνει αιτία πυρκαγιάς .

• Μην χρησιμοποιείτε τρηκτικά ή άλλα μέσα για να επιταχύνετε την διαδικασία απόψυξης

• Μην δοκιμάσετε να χρησιμοποιήσετε γυμνή φλόγα ή κάποια ηλεκτρική συσκευή όπως θερμάστρα, καθαριστή ατμού ,κερί ,λάμπα ελαίου ε παρόμοια για να επιταχύνετε την διαδικασία απόψυξης..

•Μην χρησιμοποιείτε ή αποθηκεύετε κοντά στο ψυγείο ,ψυκαστήρες με εύφλεκτα υλικά όπως σπρέι μπογιές . Μπορεί να προκληθεί πυρκαγιά ή έκρηξη.

• Μην χρησιμοποιείτε ηλεκτρικές συσκευές στο θάλαμο συντήρησης παρά μόνο αν ρητά προβλέπεται από τον κατασκευαστή..

• Μην τοποθετείτε κοντά ή μέσα στη συσκευή εύφλεκτα υλικά όπως αιθέρα ,βενζίνη ,GPL, αέριο προπανίου, φιάλες σπρέι ,κόλλες, καθαρό οινόπνευμα κλπ. Τα υλικά αυτά μπορεί να εκραγούν. Μην τοποθετείτε φάρμακα ή εργαστηριακό υλικό μέσα στο ψυγείο ,ουσίες οι οποίες απαιτούν σταθερό έλεγχο της θερμοκρασίας συντήρησης δεν πρέπει να τοποθετούνται στο ψυγείο γιατί αυτό ενέχει κίνδυνο

• Διατηρείτε τους αγωγούς εξαερισμού της συσκευής ανοικτούς . Διατηρείτε τους αγωγούς εξαερισμού του εντοιχισμού της συσκευής καθαρούς.

• Μην τοποθετείτε αντικείμενα ή δοχεία γεμάτα με νερό στο επάνω μέρος της συσκευής.

• Μην δοκιμάσετε να αποκαταστήσετε μόνοι σας τυχόν βλάβες που μπορεί να εμφανισθούν .Κάθε επέμβαση αποκατάστασης βλάβης στη συσκευή πρέπει να γίνει από επαγγελματία τεχνικό.

• Η συσκευή αυτή δεν πρέπει να χρησιμοποιείται από άτομα με μειωμένες ψυχοσωματικές ικανότητες και από τα παιδιά ,καθώς και από άτομα που δεν έχουν προγενέστερη εμπειρία στην χρήση παρόμοιων συσκευών, ή δεν γνωρίζουν το τρόπο λειτουργίας της συγκεκριμένης συσκευής. Η χρήση της συσκευής από τα προαναφερθέντα άτομα πρέπει να γίνεται πάντα με την επίβλεψη ατόμων που έχουν διαβάσει τις οδηγίες και θα φέρουν την ευθύνη για την ασφάλεια των προαναφερθέντων.

Απόρριψη της παλιάς συσκευής



Βεβαιωθείτε για την σωστή απόσυρση της συσκευής .Με αυτό το τρόπο συμβάλετε στην αποφυγή πρόκλησης ζημιών στο περιβάλλον και την υγεία που διαφορετικά μπορεί να προκληθούν από την μη προσηκούμενη απόσυρση της συσκευής στο τέλος του κύκλου ζωής της..

Η σωστή απόσυρση της συσκευής εξασφαλίζει την ανακύκλωση χρήσιμων υλικών.

Η συσκευή αυτή φέρει σήμανση συμβατότητας με την υπ' αριθμ. 2012/19/ EU Ευρωπαϊκή οδηγία για την απόσυρση ηλεκτρικών και ηλεκτρονικών συσκευών(WEEE).

Το σύμβολο επάνω στη συσκευή επισημαίνει ότι αυτή δεν μπορεί να αντιμετωπίζεται ως ένα κοινό οικιακό απόρριμμα και ότι πρέπει να παραδίδεται στο πλησιέστερο σημείο απόσυρσης ηλεκτρικού και ηλεκτρονικού εξοπλισμού.

Η απόσυρση της συσκευής πρέπει να γίνει σύμφωνα με την ισχύουσα για αυτές τις συσκευές νομοθεσία απόσυρσης.

Για περισσότερες πληροφορίες για την ανάκτηση και απόσυρση αυτής της συσκευής πρέπει να απευθύνεστε στις κατά τόπους αρμόδιες υπηρεσίες (Προστασίας του Περιβάλλοντος) ή στο κατάστημα από το οποίο αγοράσατε τη συσκευή.

Κόψτε και καταστρέψτε το καλώδιο παροχής και την πρίζα της συσκευής ,πριν την παραδώσετε για απόσυρση .

Εώς ότου αποσύρετε τη συσκευή μην προκαλείτε φθορές στο ψυκτικό κύκλωμα γιατί περιέχει ψυκτικό υγρό.

Η απόσυρση των υλικών συσκευασίας πρέπει να γίνει σύμφωνα με την ισχύουσα νομοθεσία.

συμμόρφωση



Τα μέρη της συσκευής που μπορεί να έλθουν σε επαφή με τρόφιμα πληρούν τις προδιαγραφές της υπ' αριθμ.1935/2004 Ευρωπαϊκής οδηγίας. Η συσκευή πληροί τις υπ' αριθμ τις υπ' αριθμ 2004/1 08/ EC, 2006/95/EC ευρωπαϊκές οδηγίες και τις τροποποιήσεις που ακολούθησαν.

ΕΓΚΑΤΑΣΤΑΣΗ

ΕΠΙΣΗΜΑΝΣΕΙΣ:

• Μην εγκαθιστάτε τη συσκευή σε χώρους υγρούς ή βρεγμένους γιατί μπορεί να επηρεάσει την μόνωση και να προκληθούν διαρροές. Εκτός των άλλων στην εξωτερική επιφάνεια της συσκευής μπορεί να σχηματισθεί υγρασία.

• Μην αφήνετε τη συσκευή εκτεθειμένη στον ήλιο και την βροχή ή σε πηγές θερμότητας .

Ανάλογα με την κλιματική κατηγορία στην οποία ανήκει ,η συσκευή λειτουργεί σωστά σε περιβάλλον με τις πιο κάτω θερμοκρασίες:

+10 +32°C κλιματική κατηγορία SN

+16 +32°C κλιματική κατηγορία N

+16 +38°C κλιματική κατηγορία ST

+16 +43°C κλιματική κατηγορία T

(Τα στοιχεία αναφέρονται στην ετικέτα της συσκευής)

• Μην τοποθετείτε επάνω στη συσκευή δοχεία με υγρά.

• Μην ενεργοποιήσετε τη συσκευή πριν περάσουν 3 ώρες από την εγκατάσταση της στο μόνιμο χώρο λειτουργίας .

Ι ΑΒεβαιωθείτε ότι ο ελεύθερος χώρος γύρω από τη συσκευή επαρκεί για τον εξαερισμό της . Στο σχέδιο (εικ.1) απεικονίζεται ο ελάχιστος απαιτούμενος κενός χώρος γύρω από το ψυγείο. Αφήνοντας ένα κενό μεταξύ του τοίχου και της συσκευής μειώνεται η κατανάλωση ενέργειας . Η λειτουργία της συσκευής σε μικρότερο χώρο από εκείνο που αναφέρεται στην εικ.1 μπορεί να επηρεάσει τη σωστή λειτουργία της συσκευής, να προκαλέσει θορύβους και βλάβες.

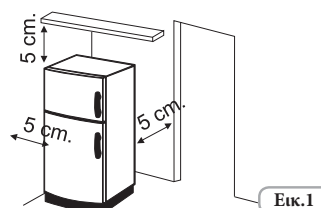

Εικ.1

2.Όπου υπάρχει τοποθετείστε τον αποστάτη στο κέντρο στην πλάτη της συσκευής. (εικ.2)

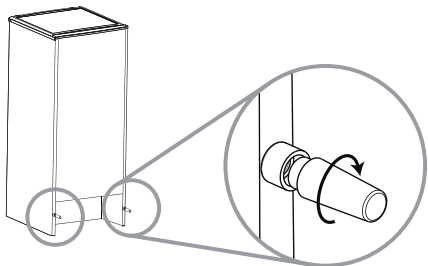

(εικ.2)

3 Ρυθμίστε τα ποδαράκια για να εξασφαλίσετε την σταθερότητα της συσκευής και να αποφύγετε τριγμούς και θορύβους (εικ.3) εάν η εμπρόσθια μεριά της συσκευής είναι υπερυψωμένη σε σχέση με την πίσω, η πόρτα κλείνει πιο εύκολα. (εικ.3)

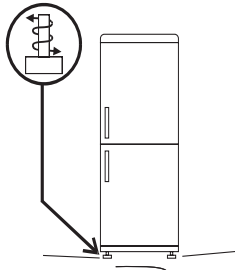

(εικ.3)

ΣΗΜΕΙΩΣΗ :

Εάν το ψυγείο σας είναι inox ή έχει άλλο φινιρίσμα, είναι καλυμμένο με μια προστατευτική επένδυση. Μην χρησιμοποιείτε αιχμηρά αντικείμενα για να αφαιρέσετε αυτή την επένδυση γιατί μπορεί να προκαλέσετε ζημιά στην συσκευή.

Σύνδεση με το δίκτυο ηλεκτρικής παροχής

Μετά την μεταφορά τοποθετείστε την συσκευή σε κάθετη θέση και περιμένετε τουλάχιστον 2-3 ώρες πριν την συνδέσετε με το δίκτυο παροχής ηλεκτρικής ενέργειας. Πριν τοποθετήσετε την πρίζα στο σόκο βεβαιωθείτε :

- Ότι η πρίζα διαθέτει την προβλεπόμενη από το νόμο γείωση.
- Ότι η πρίζα είναι σε θέση να δεχτεί το αντιστοιχούν στη μέγιστη ισχύ της συσκευής φορτίο, το οποίο αναφέρεται στο πινακίδάκι με τα χαρακτηριστικά της συσκευής.
- Ότι η τάση της παροχής αντιστοιχεί στα μεγέθη που αναγράφονται στο πινακίδάκι της συσκευής.
- Η πρίζα είναι συμβατή με το φως της συσκευής, σε αντίθετη περίπτωση ζητείστε την αντικατάσταση της από ένα εξουσιοδοτημένο τεχνικό, μην χρησιμοποιείτε πολύπριζα ή παλαντζές.
- Μετά την εγκατάσταση της συσκευής, τόσο το καλώδιο όσο και η πρίζα πρέπει να παραμένουν εύκολα προσβάσιμα.
- Το καλώδιο δεν πρέπει να είναι ούτε τσακισμένο, ούτε τεντωμένο.
- Ελέγχετε κατά διαστήματα το καλώδιο και εάν παραστεί ανάγκη να το αντικαταστήσετε αυτό πρέπει να γίνει από εξουσιοδοτημένο τεχνικό.
- Ο κατασκευαστής δεν φέρει καμία ευθύνη για ζημιές που μπορεί να προκληθούν από την μη τήρηση των πιο πάνω οδηγιών.

Θέση σε λειτουργία της συσκευής.

Αφαιρέστε όλα τα υλικά συσκευασίας που βρίσκονται στο εσωτερικό της συσκευής και καθαρίστε τη συσκευή με νερό και σόδα ή ουδέτερο σαπούνι. Περιμένετε 2-3 ώρες προκειμένου να σταθεροποιηθεί η θερμοκρασία λειτουργίας της συσκευής, πριν δοκιμάσετε να τοποθετήσετε φρέσκα ή κατεψυγμένα τρόφιμα.

Εάν αποσυνδεθεί το καλώδιο αφήστε να περάσουν τουλάχιστον 5 λεπτά πριν επαναλειτουργήσετε τη συσκευή.

Τώρα η συσκευή είναι έτοιμη προς χρήση.

ΛΕΙΤΟΥΡΓΙΑ

Έναρξη / Διακοπή λειτουργίας (χωρίς απεικόνιση)

• Ο θερμοστάτης που ελέγχει την θερμοκρασία της συσκευής βρίσκεται τοποθετημένος στο εσωτερικό του θαλάμου συντήρησης (εικ.4). Περιστρέψτε τον επιλογέα μετά την θέση "0". Το φως στο θάλαμο ανάβει όταν η πόρτα του ψυγείου είναι ανοικτή. Με τον επιλογέα στην θέση "0" η συσκευή τίθεται εκτός λειτουργίας.

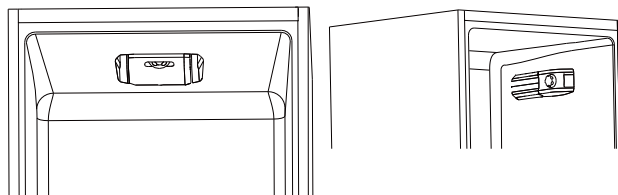

(εικ.4)

Ρύθμιση θερμοκρασίας (χωρίς απεικόνιση)

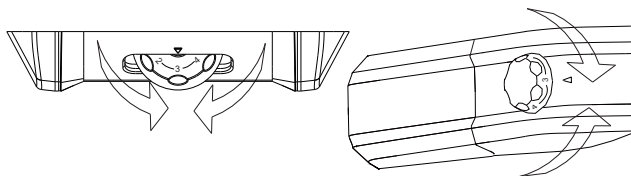

(εικ.5)

• Η ρύθμιση της θερμοκρασίας και των δύο θαλάμων γίνεται περιστρέφοντας τον επιλογέα του θερμοστάτη (εικ.5)

Επιλέξτε την θέση ρύθμισης που επιθυμείτε

• Περιστρέφοντας τον επιλογέα στην ένδειξη MAX/5 μειώνεται η θερμοκρασία.

• Για λιγότερο ψυχρή θερμοκρασία περιστρέψτε τον επιλογέα προς την ένδειξη "0".

Ανεμιστήρας θαλάμου Συντήρησης (στα μοντέλα που προβλέπεται)

Ο ανεμιστήρας είναι ΑΠΕΝΕΡΓΟΠΟΙΗΜΕΝΟΣ.

Πιέστε τον διακόπτη για να τον ενεργοποιήσετε (εικ.6)

Για μείωση στην κατανάλωση ενέργειας είναι σκόπιμο να ενεργοποιείτε τον ανεμιστήρα μόνο όταν η θερμοκρασία του περιβάλλοντα χώρου ξεπερνά τους 28 ÷ 30 °C.

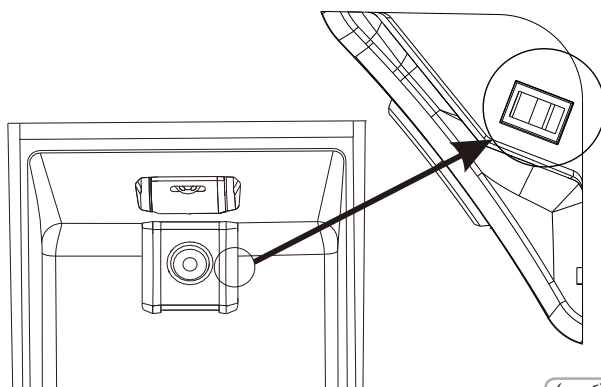

(εικ.6)

Ενεργοποίηση /Σβήσιμο Οθόνης (Με οθόνη)

Συσκευή σε λειτουργία αναμονής: Για την απενεργοποίηση των προϊόντων TOTAL NO FROST, επιλέξτε με την βοήθεια του πλήκτρου MODE την λειτουργία που αντιστοιχεί στον καταψύκτη (freezer) χρησιμοποιήστε τα βέλη 7-8 μέχρι να εμφανισθεί το σύμβολο.

-Για όλα τα άλλα προϊόντα επιλέξτε με την βοήθεια του πλήκτρου MODE, Την λειτουργία συντήρησης και χρησιμοποιήστε τα βέλη 7-8 μέχρι να εμφανισθεί το σύμβολο -.

ΠΡΟΣΟΧΗ :

Η συσκευή παραμένει σε τάση μέχρι την στιγμή που θα την αποσυνδέσετε από την παροχή ηλεκτρικής ενέργειας

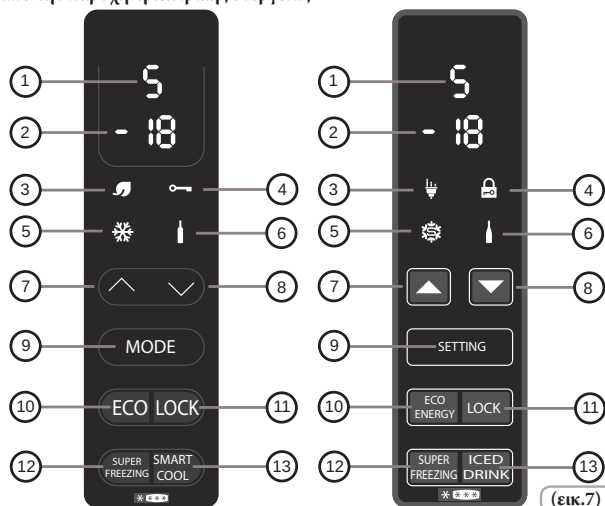

Regolazione temperatura (con Display)

Η εργοστασιακή ρύθμιση είναι : +5 (κλιμακούμενη μεταξύ +1÷+7) για το θάλαμο συντήρησης , και -18 (κλιμακούμενη μεταξύ -16÷-22) για το θάλαμο κατάψυξης

Μετά από σβήσιμο της συσκευής ή μακροχρόνια διακοπή του ρεύματος ,η συσκευή θα τεθεί σε επαναλειτουργία με τις υφιστάμενες κατά την διακοπή ρυθμίσεις.

• ΛΕΙΤΟΥΡΓΙΑ MODE (9)

Πιέζοντας το πλήκτρο Mode μπορούμε να ρυθμίσουμε την θερμοκρασία του θαλάμου συντήρησης ή κατάψυξης.

Ρύθμιση θερμοκρασίας θαλάμου συντήρησης

Για να ρυθμίσετε την θερμοκρασία του θαλάμου συντήρησης πιέζετε μια φορά το πλήκτρο Mode .Χρησιμοποιώντας τα βέλη 7-8 επιλέγετε την θέση που αντιστοιχεί στην ρύθμιση που επιθυμείτε .Για την πιο ψυχρή θερμοκρασία ρυθμίζετε στην θέση 1 για την πιο θερμή στην θέση 7.

Εάν το μοντέλο που επιλέξατε είναι Total No Frost , μετά την θέση 1 εμφανίζεται η ένδειξη H (Holiday).

Ρύθμιση θερμοκρασίας θαλάμου κατάψυξης.

Για να ρυθμίσετε την θερμοκρασία του θαλάμου κατάψυξης πιέζετε δύο φορές το πλήκτρο Mode .-16 πιο θερμή θερμοκρασία,-22 πιο ψυχρή θερμοκρασία , επιλέξτε την θερμοκρασία που σας εξυπηρετεί και περιμένετε 3 δευτερόλεπτα για να γίνει η ρύθμιση.

• ΛΕΙΤΟΥΡΓΙΑ ECO (10) / (3)

Ενεργοποιώντας αυτή την λειτουργία η συσκευή ρυθμίζει την ενεργειακή απόδοση με αυτόματη ρύθμιση της ιδανικής θερμοκρασίας για την συντήρηση των τροφίμων περιορίζοντας την ενεργειακή κατανάλωση. Για να απενεργοποιήσετε την λειτουργία πιέζετε εκ νέου το πλήκτρο.

• ΛΕΙΤΟΥΡΓΙΑ LOCK (11) / (4)

Πιέζοντας αυτό το πλήκτρο Lock ασφαλίζονται όλες οι ρυθμίσεις και ακυρώνεται η λειτουργία των χειριστηρίων. Για να απενεργοποιήσετε τη λειτουργία πιέζετε ξανά το πλήκτρο Lock.

• ΛΕΙΤΟΥΡΓΙΑ SUPER FREEZING (12) / (5)

Εάν πρέπει να καταψύξετε μεγάλη ποσότητα τροφίμων ,είναι σκόπιμο να ενεργοποιήσετε την λειτουργία Super Freezing . Για να ενεργοποιήσετε την λειτουργία πιέζετε το πλήκτρο Super Freezing. Η λειτουργία ανάλογα με το μοντέλο παραμένει ενεργή από 24-34 ώρες με την πάροδο των οποίων απενεργοποιείται αυτόματα. Εάν θέλετε να διακόψετε την λειτουργία πιέζετε εκ νέου το πλήκτρο Super Freezing.

Super Freezing λειτουργία δεν μπορεί να ενεργοποιηθεί με τη λειτουργία ECO ενεργή.

• ΛΕΙΤΟΥΡΓΙΑ SMART COOL/ICED DRINK (13) / (6)

Για να ψύξετε σε μικρό χρονικό διάστημα τα ροφήματα ,τοποθετείτε τις φιάλες στο θάλαμο του καταψύκτη και ενεργοποιήστε την λειτουργία πιέζοντας το πλήκτρο tasto smart cool/iced drink. Μετά από 30 λεπτά ένα ηχητικό σήμα θα σας ενημερώσει ότι η θερμοκρασία της φιάλης είναι η ιδανική. Απενεργοποιήστε την λειτουργία πιέζοντας εκ νέου το πλήκτρο.

• ΛΕΙΤΟΥΡΓΙΑ HOLIDAY (ΑΦΟΡΑ ΜΟΝΟ ΤΑ ΠΡΟΪΟΝΤΑ TOTAL NO FROST)

Η λειτουργία αυτή είναι χρήσιμη σε περιόδους μακρόχρονης απουσίας. Με την λειτουργία αυτή μας δίνεται η δυνατότητα απενεργοποίησης του θαλάμου συντήρησης διατηρώντας σε λειτουργία το θάλαμο κατάψυξης .

Πριν ενεργοποιήσετε την λειτουργία βεβαιωθείτε ότι έχετε αφαιρέσει τα τρόφιμα από το θάλαμο. Για να ενεργοποιήσετε την λειτουργία συμβουλευθείτε την παράγραφο λειτουργίας Mode. Για να την απενεργοποιήσετε πρέπει να ρυθμίσετε εκ νέου την θερμοκρασία του θαλάμου συντήρησης.

• ΑΛΛΑΡΜ ΠΟΡΤΑΣ ΨΥΓΕΙΟΥ

Εάν η πόρτα της συσκευής παραμένει ανοικτή για πάνω από ένα λεπτό η συσκευή εκπέμπει ένα ηχητικό σήμα. Πιέστε το πλήκτρο MODE για να ακυρώσετε τον ήχο.

ΣΥΝΤΗΡΗΣΗ

•Για να διατηρήσετε το άρωμα ,τις θρεπτικές ουσίες και την φρεσκάδα των τροφίμων είναι σκόπιμο να τα τοποθετείτε τυλιγμένα με αλουμίνιο, πλαστική μεμβράνη ή στα ειδικά δοχεία ,στον ειδικό χώρο. Βλέπε εικ.8.

Θάλαμος συντήρησης

ΦΡΟΥΤΑ / ΛΑΧΑΝΙΚΑ

• Για να αποφύγετε την αφυδάτωση των φρούτων και των λαχανικών είναι σκόπιμο να τα τυλίγετε με κάποια μεμβράνη πλαστική ή να τα τοποθετείτε μέσα στα ειδικά πλαστικά σακουλάκια και να τα βάζετε στον ειδικό χώρο για φρούτα και λαχανικά . Με αυτό το τρόπο θα τα συντηρήσετε για μεγαλύτερο χρονικό διάστημα.

ZONA FRIGO

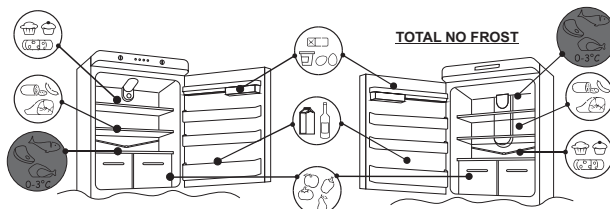

(εικ.8)

Ψυχόμενος χώρος /chil

(όχι σε όλα τα μοντέλα)

Ο χώρος που απεικονίζεται ακολούθως , είναι ιδανικός για την συντήρηση κρέατος, ψαριού και πουλερικών .Μην δοκιμάσετε να βάλετε φρούτα και λαχανικά γιατί μπορεί να παγώσουν.

Συσκευές Total No Frost

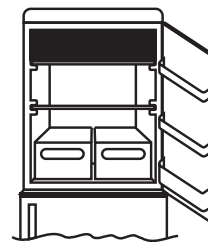

Στατικές συσκευές

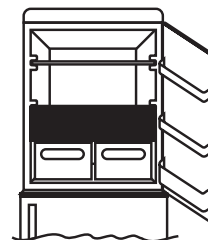

Εντοιχιζόμενες συσκευές

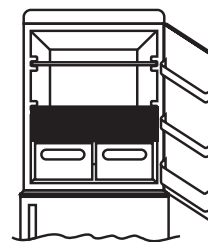

Ένδειξη θερμοκρασίας στην πιο ψυχρή ζώνη . (όχι σε όλα τα μοντέλα)

Ορισμένα μοντέλα στο θάλαμο συντήρησης διαθέτουν στην πιο ψυχρή ζώνη δείκτη θερμοκρασίας ,με αυτό το τρόπο έχετε την δυνατότητα να γνωρίζετε την τιμή της μέσης θερμοκρασίας .
Το σύμβολο αυτό εντοπίζει την ζώνη του ψυγείου με την χαμηλότερη θερμοκρασία.(εικ.9)

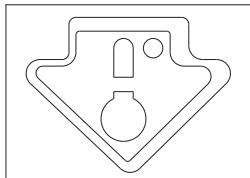

(εικ.9)

Βεβαιωθείτε ότι στον δείκτη θερμοκρασίας εμφανίζεται η ένδειξη OK.
(εικ.10)

Εάν η ένδειξη δεν εμφανίζεται σημαίνει ότι η θερμοκρασία είναι πολύ υψηλή:
Ρυθμίστε την θερμοκρασία σε μικρότερο βαθμό και μετά από ένα 10ωρο ελέγξτε ξανά ,εάν χρειάζεται ρυθμίστε εκ νέου.

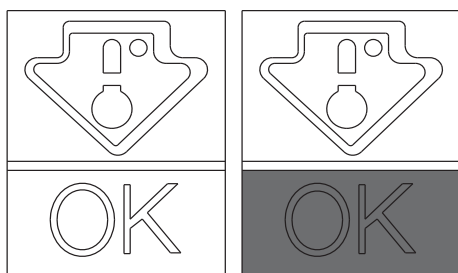

(εικ.10)

ΣΗΜΕΙΩΣΗ:

Εάν τοποθετήσατε στη συσκευή μεγάλες ποσότητες τροφίμων ή έχετε ανοίξει την πόρτα του θαλάμου συντήρησης επανειλημμένα είναι φυσιολογικό ο δείκτης θερμοκρασίας να μην δείχνει OK . Περιμένετε τουλάχιστον ένα 10ωρο πριν δοκιμάσετε να ρυθμίσετε την θερμοκρασία σε μικρότερη θερμοκρασία.

Ζώνη κατάψυξης

Η διάρκεια διατήρησης των κατεψυγμένων τροφίμων στους χώρους κατάψυξης δεν μπορεί να υπερβεί τον μήνα. * *

Στον πίνακα που ακολουθεί αναγράφονται οι αντίστοιχοι χώροι. * ** *

Η διαδικασία κατάψυξης μπορεί να γίνει αποκλειστικά στους χώρους κατάψυξης * ** *

2 - 3 μήνες			
4 - 6 μήνες			
6 - 8 μήνες			
10 - 12 μήνες			

Πρακτικές συμβουλές

Τοποθετήστε τα τρόφιμα ομοιόμορφα στα ράφια ώστε να μην παρεμποδίζεται η ροή του αέρα και να διευκολύνεται η ψύξη των τροφίμων.
• Μην ακουμπάτε τα τρόφιμα στην πλάτη του θαλάμου της συντήρησης

• Μην τοποθετείτε ζεστά τρόφιμα μέσα στο θάλαμο γιατί μπορεί να χαλάσουν τα τρόφιμα που ήδη βρίσκονται στο ψυγείο και να αυξηθεί η κατανάλωση ενέργειας .

• Αφαιρέστε τα τρόφιμα από την συσκευασία τους πριν τα βάλετε μέσα στο ψυγείο.

• Μην τοποθετείτε μέσα στη συσκευή δοχεία ή σκεύη πριν τα πλύνετε .

• Μην παρεμποδίζετε τους αεραγωγούς κρούου αέρα με τα τρόφιμα.

• Μην καλύπτετε το γυάλινο ράφι πάνω από το συρτάρι για τα λαχανικά γιατί παρεμποδίζεται η σωστή κυκλοφορία του αέρα .

• Μην αποθηκεύετε φιάλες στο θάλαμο κατάψυξης γιατί μπορεί να σκάσουν όταν καταψυχθούν.

• Εάν έχετε παρατεταμένη διακοπή ρεύματος μην ανοίγετε τις πόρτες ώστε να διατηρήσετε τα τρόφιμα κρύα για μεγάλο χρονικό διάστημα .

• Η εγκατάσταση της συσκευής σε ζεστό και υγρό χώρο συνοδευόμενη από συχνό άνοιγμα στις πόρτες και την αποθήκευση μεγάλης ποσότητας λαχανικών μπορεί να προκαλέσει την δημιουργία πάχνης και να επηρεάσει την λειτουργία της συσκευής.

• Για να περιορίσετε την ενεργειακή κατανάλωση μην ανοιγοκλείνετε συχνά τις πόρτες .

ΚΑΤΑΨΥΞΗ

• Τα τρόφιμα πρέπει να είναι φρέσκα .

• Τοποθετείτε στη συσκευή μικρές ποσότητες για κατάψυξη ώστε να απαιτείται λίγος χρόνος. Μην βάζετε ποτέ μεγαλύτερες ποσότητες από εκείνες που αναγράφονται στο πινακάκι με τα χαρακτηριστικά της συσκευής.

• Ενώσω διαρκεί η διαδικασία κατάψυξης μην ανοίγετε την πόρτα.

• Τα τρόφιμα προς κατάψυξη πρέπει να είναι μέσα σε ερμητικά κλειστά δοχεία .

• Ξεχωρίζετε τα τρόφιμα προς κατάψυξη από εκείνα που είναι ήδη κατεψυγμένα.

• Αναγράφετε επάνω στις συσκευασίες περιεχόμενο και ημερομηνία.

• Τροφές που έχουν αποψυχθεί δεν πρέπει να αναψύχονται, πρέπει να καταναλώνονται σε μικρό χρονικό διάστημα.

ΠΡΟΣΟΧΗ :

Μην ακουμπάτε τις εσωτερικές επιφάνειες της συσκευής και τα τρόφιμα με βρεγμένα χέρια γιατί μπορεί να πάθετε έγκαιμα.

ΣΗΜΕΙΩΣΗ :

•ΣΥΣΚΕΥΕΣ ΧΩΡΙΣ ΘΘΟΝΗ :

Κατά κανόνα δεν χρειάζεται να ρυθμίσετε τον θερμοστάτη. Περιστρέψτε τον θερμοστάτη ελαφρά προς την θέση 0(εικ.11) μόνο αν διαπιστώσετε ότι τα τρόφιμα παγώνουν πολύ.

Στο πέρας της διαδικασίας κατάψυξης επαναφέρετε τον επιλογέα στην συνήθη θέση.

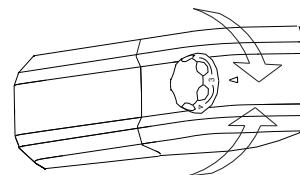
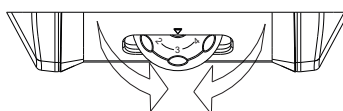

(εικ.11)

ΣΥΣΚΕΥΕΣ ΜΕ ΘΘΟΝΗ

Συμβουλευθείτε την παρ.: Ενεργοποίηση / Απενεργοποίηση θόνης
Στις συσκευές που διαθέτουν θάλαμο κατάψυξης NO FROST
ενεργοποιήστε την λειτουργία SUPER FREEZING 8 ώρες προτού βάλετε
μέσα τρόφιμα, .
Για τα άλλα προϊόντα ενεργοποιήστε την λειτουργία SUPER FREEZING
όταν θα βάλετε μέσα τα τρόφιμα..

ΑΠΟΨΥΞΗ

Απόψυξη θαλάμου συντήρησης

Κατά την διάρκεια της συνήθους λειτουργίας η συσκευή αποψύχεται
αυτόματα .
Δεν χρειάζεται να στεγνώσετε τις σταγόνες που μπορεί να εμφανισθούν
Το νερό οδηγείται προς το πίσω μέρος της συσκευής μέσω του σωλήνα
αποχέτευσης και
εξατμίζεται με την θερμότητα που παράγει το κομπρεσέρ.
• Διατηρείτε πάντα καθαρό τον αγωγό απαγωγής του νερού (εικ.12) στο
θάλαμο συντήρησης ,
Έτσι αποφεύγετε τη συγκέντρωση νερού στο θάλαμο.

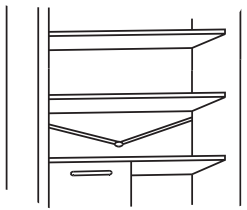

(εικ.12)

Απόψυξη του θαλάμου κατάψυξης

(στατικές συσκευές χωρίς τεχνολογία NO-FROST)

Όταν το πάχος του πάγου στο θάλαμο κατάψυξης υπερβεί τα
3mm είναι σκόπιμο να κάνετε απόψυξη γιατί διαφορετικά αυξάνεται
η κατανάλωση ενέργειας.

1) Περιστρέψτε τον επιλογέα στην θέση "0". (εικ.13)

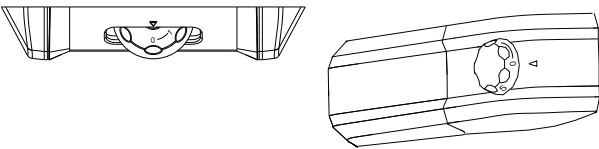

(εικ.13)

- 2) Αποσυνδέστε το καλώδιο παροχής ηλεκτρικής ενέργειας.
- 3) Αφαιρέστε τα καταψυγμένα τρόφιμα και αποθηκεύστε τα σε ένα
δροσερό σημείο.
- 4) Αφήστε την πόρτα του καταψύκτη ανοικτή για να επιταχύνεται το
λιώσιμο του πάγου.
- 5) Μαζήψτε το νερό στο πυθμένα της συσκευής .
- 6) Στεγνώστε τον καταψύκτη
- 7) Συνδέστε εκ νέου το καλώδιο τροφοδοσίας και τοποθετήστε τον
επιλογέα του θερμοστάτη
στην θέση που αντιστοιχεί στην θερμοκρασία που επιθυμείτε .
- 8) Περιμένετε λίγο πριν τοποθετήσετε τα τρόφιμα στην θέση τους.

ΠΡΟΣΟΧΗ :

Μην δοκιμάσετε να επιταχύνετε την διαδικασία απόψυξης με την
βοήθεια γυμνής φλόγας, ηλεκτρικής συσκευής όπως θερμάστρα και άλλα
παρόμοια ,καθαριστήρες ατμού, κεριά , λάμπες πετρελαίου και παρεμφερή
αντικείμενα.
Μην δοκιμάσετε να αφαιρέσετε με μαχαίρι ή άλλο αιχμηρό αντικείμενο τον
πάγο που έχει σχηματιστεί.
Με αυτά τα αντικείμενα μπορεί να καταστρέψετε το ψυκτικό κύκλωμα ,με
αποτέλεσμα η διαρροή του νερού να προκαλέσει φωτιά ή ζημιά στα μάτια
σας.

Απόψυξη θαλάμου συντήρησης (συσκευές NO-FROST)

Η απόψυξη γίνεται αυτόματα .

ΣΥΝΤΗΡΗΣΗ ΚΑΙ ΚΑΘΑΡΙΣΜΟΣ

Φωτισμός (ανάλογα με το μοντέλο)

Αντικατάσταση λαμπτήρα

Για να αντικαταστήσετε τον λαμπτήρα περιστρέψτε τον θερμοστάτη στην
θέση 0 και αποσυνδέστε τη συσκευή από το δίκτυο παροχής .Αφαιρέστε
το προστατευτικό καπάκι του λαμπτήρα (εικ.14),αντικαταστήστε τον
λαμπτήρα με έναν άλλο, ανάλογης ισχύος με εκείνη που αναγράφεται
επάνω στο προστατευτικό κάλυμμα.

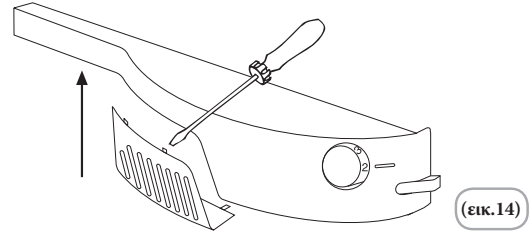

(εικ.14)

ΕΠΙΣΗΜΑΝΣΗ:

- Ο λαμπτήρας με τον οποίο διατίθεται η συσκευή είναι ένας λαμπτήρας
ειδικής χρήσης για την συγκεκριμένη συσκευή. Ο λαμπτήρας αυτός είναι
ακατάλληλος για οικιακή χρήση.
- Μην ακουμπάτε τον λαμπτήρα εάν έχει παραμείνει αναμμένος για μεγάλο
χρονικό διάστημα γιατί μπορεί να είναι πολύ ζεστός.

Φωτισμός με LED (συγκεκριμένα μοντέλα)

Εάν η συσκευή διαθέτει λαμπτήρες LED για την αντικατάστασή τους πρέπει
να απευθύνεστε στο κέντρο τεχνικής υποστήριξης .
Σε σχέση με τους κλασικούς λαμπτήρες οι λαμπτήρες LED έχουν μεγαλύτερη
διάρκεια ζωής και είναι και φιλικό προς το περιβάλλον.

Καθαρισμός

ΠΡΟΣΟΧΗ :

- Πριν από κάθε εργασία καθαρισμού αποσυνδέστε το ψυγείο από
την παροχή ηλεκτρικής ενέργειας προκειμένου να αποφύγετε την
ηλεκτροπληξία .
- Μην ριζέτε νερό απευθείας επάνω στην εσωτερική ή εξωτερική επιφάνεια
της συσκευής. Υπάρχει κίνδυνος να σκουριάσει και να καταστραφεί η
ηλεκτρική μόνωση .

ΕΠΙΣΗΜΑΝΣΗ:

Για να αποφύγετε το σκάσιμο στην επιφάνεια των πλαστικών εξαρτημάτων
πρέπει να :
• καθαρίζετε την πλαστική επιφάνεια από κάθε είδους λιπαρή ουσία που
μπορεί να έχει χυθεί.
• Τα εσωτερικά σημεία, οι τσιμούχες και τα εμφανή σημεία μπορείτε
να τα καθαρίσετε με χλιαρό νερό ,σόδα ή ουδέτερο σαπούνι. Μην
χρησιμοποιήσετε διαλυτικά, αμμωνία, χλωρίνη και λειαντικές ουσίες.
• Αφαιρέστε τα διάφορα εξαρτήματα, πχ ράφια ,από το ψυγείο και την
πόρτα . Πλύνετε τα με ζεστό σαπούνι και στεγνώστε τα προσεκτικά .
• Η πλάτη της συσκευής συνήθως μαζεύει σκόνη ,την οποία μπορείτε
να αφαιρέσετε με την βοήθεια μιας ηλεκτρικής σκούπας, αφού
απενεργοποιήσετε και αποσυνδέσετε τη συσκευή από την ηλεκτρική
παροχή. Ο καθαρισμός της πλάτης του ψυγείου συμβάλει στην ενεργειακή
απόδοση της συσκευής.

ΕΞΟΙΚΟΝΟΜΗΣΗ ΕΝΕΡΓΕΙΑΣ

Για μεγαλύτερη εξοικονόμηση ενέργειας σας συμβουλεύουμε να ::
• Η εγκατάσταση της συσκευής πρέπει να γίνεται σε καλά εξαεριζόμενο
χώρο ,μακριά από πηγές θερμότητας ,να μην είναι εκτεθειμένη στο ηλιακό
φως.
• Μην τοποθετείτε ζεστά τρόφιμα μέσα στο ψυγείο γιατί έτσι αυξάνεται
η εσωτερική θερμοκρασία με αποτέλεσμα την αδιάκοπη λειτουργία
του κομπρεσέρ ώστε να αποκατασταθεί η προβλεπόμενη θερμοκρασία
λειτουργίας.
• Μην στριμώχνετε τα τρόφιμα μέσα στη συσκευή γιατί παρεμποδίζεται η
κυκλοφορία του αέρα.
• Αποψύξτε την συσκευή κάθε φορά που σχηματίζεται πάγος (βλέπε
ΑΠΟΨΥΞΗ) με αυτό το τρόπο διευκολύνεται την διάχυση του ψύχους .
• Σε περίπτωση διακοπής της ηλεκτρικής ενέργειας αποφύγετε να
ανοίγετε την πόρτα του ψυγείου.
• Ανοίγετε και κρατάτε ανοικτές τις πόρτες όσο το δυνατόν λιγότερο χρόνο
.
• Αποφεύγετε να ρυθμίζετε το θερμοστάτη σε ιδιαίτερα χαμηλές (κρύες)
θερμοκρασίες.
• Απομακρύνετε τη σκόνη που συσσωρεύεται στη πλάτη της συσκευής
(βλέπε ΚΑΘΑΡΙΣΜΟΣ)

ΑΠΟΦΥΓΗ ΘΟΡΥΒΩΔΟΥΣ ΛΕΙΤΟΥΡΓΙΑΣ

Ενώσω η συσκευή βρίσκεται σε λειτουργία εκπέμπει κάποιους θορύβους οι οποίοι είναι εντελώς φυσιολογικοί ,τέτοιοι θόρυβοι μπορεί να είναι :

- **ΒΟΥΗΤΟ** : το κομπρεσέρ βρίσκεται σε λειτουργία
- **ΓΟΥΡΓΟΥΡΙΣΜΑ , ΘΡΟΙΣΜΑ ,ΣΥΡΙΓΓΜΟΙ** πρόκειται για τον θόρυβο του ψυκτικού υγρού στους σωλήνες.
- **ΚΡΟΤΑΛΙΣΜΑΤΑ και ΚΛΙΚΑΡΙΣΜΑΤΑ** : θόρυβοι από την λειτουργία και την διακοπή λειτουργίας του κομπρεσέρ.

Μικρά τεχνάσματα για να μειώσετε τον θόρυβο και τους κραδασμούς

- Η συσκευή δεν είναι αλφαδιασμένη : Ρυθμίστε τα ποδαράκια για να αλφαδιάσετε τη συσκευή.
- Τα δοχεία εφάπτονται: Αποφεύγετε να ακουμπάτε το ένα σκεύος με το άλλο και τα γυάλινα δοχεία.
- Η συσκευή εφάπτεται: Εγκαταστήστε τη συσκευή φροντίζοντας ώστε τα έπιπλα-συσκευές γύρω από αυτό να μην εφάπτονται.
- Συρτάρια , ράφια ,καλάθια τρίζουν ,βεβαιωθείτε ότι είναι σωστά τοποθετημένα στη θέση τους.

ΣΗΜΕΙΩΣΗ :

Το ψυκτικό υγρό παράγει θόρυβο και όταν το κομπρεσέρ βρίσκεται εκτός λειτουργίας: δεν πρόκειται για βλάβη ,είναι φυσιολογικό .
Είναι φυσιολογικό και οφείλεται στην διαστολή των υλικών τα τριξίματα που μπορεί να ακούτε από το εσωτερικό του θαλάμου.

ΑΛΛΑΓΗ ΣΤΗ ΦΟΡΑ ΑΝΟΙΓΜΑΤΟΣ ΤΗΣ ΠΟΡΤΑΣ.

Η συσκευή επιδέχεται αλλαγή στη φορά ανοίγματος της πόρτας δεξιά ή αριστερά ανάλογα με τις ανάγκες.

ΠΡΟΣΟΧΗ :

- Η αλλαγή στην φορά ανοίγματος στις πόρτες πρέπει να γίνει από εξειδικευμένο τεχνίτη.
- Η αλλαγή της φορά δεν καλύπτεται από την εγγύηση.

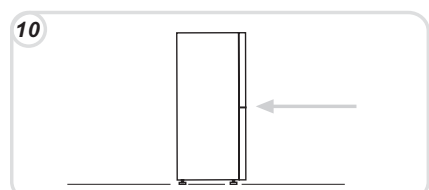
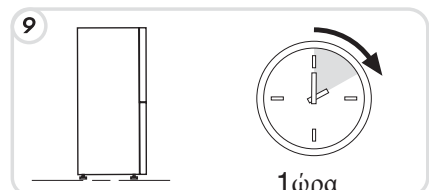
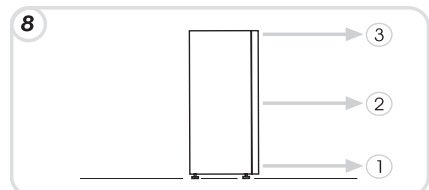
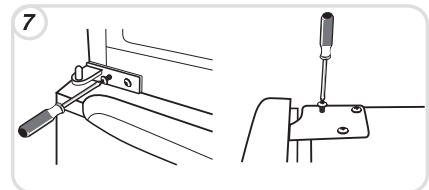
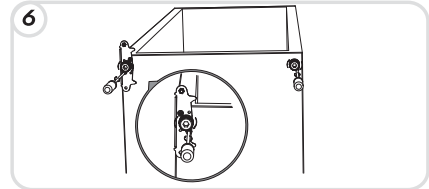
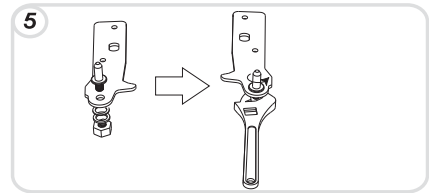
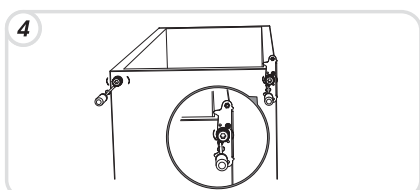
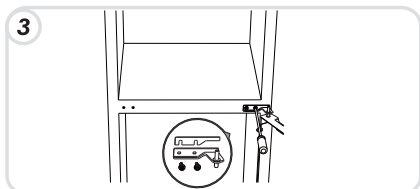
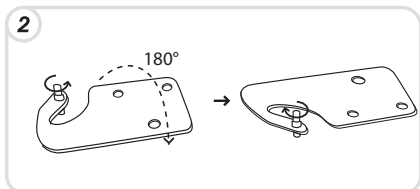
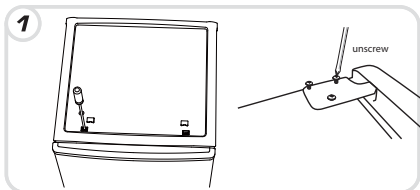

ΑΠΕΝΕΡΓΟΠΟΙΗΣΗ ΤΗΣ ΣΥΣΚΕΥΗΣ

- 1) Εάν η συσκευή δεν πρόκειται να χρησιμοποιηθεί για μεγάλο χρονικό διάστημα :
- 2) Διακόψτε την λειτουργία της συσκευής (βλέπε παράγραφο
- 3) "Λειτουργία").
- 4) Βγάλτε την πρίζα από το φις ή ξεβιδώστε την ασφάλεια στον πίνακα . Καθαρίστε τη συσκευή Αφήστε ανοικτές τις πόρτες.

ΒΛΑΒΕΣ ΚΑΙ ΑΠΟΚΑΤΑΣΤΑΣΗ ΤΟΥΣ

ΒΛΑΒΗ	ΑΙΤΙΑ	ΑΠΟΚΑΤΑΣΤΑΣΗ
Ο λαμπτήρας εσωτερικού φωτισμού δεν ανάβει.	<ul style="list-style-type: none"> • Ο λαμπτήρας έχει καεί . • Διακοπή ηλεκτρικής ενέργειας • Μπλοκαρισμένος διακόπτης στην πόρτα. 	<ul style="list-style-type: none"> • Αντικατάσταση λαμπτήρα (βλέπε π.φωτισμός). • Το καλώδιο παροχής δεν είναι σωστά συνδεδεμένο • Βεβαιωθείτε ότι η συσκευή δεν είναι απενεργοποιημένη (βλέπε π. Ρύθμιση Θερμοκρασίας). • Βεβαιωθείτε ότι το σπίτι έχει ρεύμα . • Βεβαιωθείτε ότι η σωστή.
Ψυγείο και καταψύκτης ψύχουν λίγο .	<ul style="list-style-type: none"> • Οι πόρτες δεν είναι κλειστές • Ανοίγετε συχνά τις πόρτες. • Λανθασμένη ρύθμιση της θερμοκρασίας . • Ψυγείο και καταψύκτης είναι πολύ γεμάτοι. • Η θερμοκρασία του χώρου στον οποίο έχει εγκατασταθεί η συσκευή είναι πολύ χαμηλή. • Η πλάτη της συσκευής είναι πολύ κοντά στο τοίχο . • Βεβαιωθείτε ότι πόρτες και τσιμούχες κλείνουν σωστά . 	<ul style="list-style-type: none"> • Μην κρατάτε τις πόρτες ανοικτές άσκοπα . • Ελέγξτε την ρύθμιση του θερμοστάτη και μειώστε την θερμοκρασία (βλέπε ρύθμιση θερμοκρασίας) • Περιμένετε να σταθεροποιηθεί η θερμοκρασία του ψυγείου ή του καταψύκτη. • Βεβαιωθείτε ότι η θερμοκρασία του περιβάλλοντος είναι μέσα στα όρια που αναγράφονται στο πινακίδάκι της συσκευής. (βλέπε Εγκατάσταση) . • Το καλώδιο παροχής δεν είναι καλά συνδεδεμένο • Βεβαιωθείτε ότι η συσκευή δεν είναι απενεργοποιημένη (βλέπε π. Ρύθμιση Θερμοκρασίας). • Βεβαιωθείτε ότι το σπίτι έχει ρεύμα . • Απομακρύνετε τη συσκευή από τον τοίχο (βλέπε π. Εγκατάσταση) .
Τα τρόφιμα στη συντήρηση παγώνουν .	<ul style="list-style-type: none"> • Λανθασμένη ρύθμιση θερμοκρασίας . • Τρόφιμα σε επαφή με την πλάτη του θαλάμου . • Η τοποθέτηση πολλών φρέσκων τροφίμων στο ψυγείο προκαλεί μείωση της θερμοκρασίας στην συντήρηση 	<ul style="list-style-type: none"> • Ελέγξτε την ρύθμιση του επιλογέα θερμοκρασίας (βλέπε π. ρύθμιση θερμοκρασίας) και εάν είναι δυνατόν μειώστε την θερμοκρασία. • Απομακρύνετε τα τρόφιμα από την πλάτη του θαλάμου . • Μην τοποθετείτε για κατάψυξη τρόφιμα που υπερβαίνουν την μέγιστη προβλεπόμενη χωρητικότητα για την κατάψυξη. (βλέπε π. Κατάψυξη).
Ο πυθμένας του θαλάμου συντήρησης είναι βρεγμένος ή έχει σταγόνες . Παρουσία σταγόνων ή νερού στην πλάτη του θαλάμου συντήρησης .	<ul style="list-style-type: none"> • Προϊόντα τα οποία δεν είναι non NoFrost: Μπορεί να έχει βουλώσει η σωλήνα αποχέτευσης . • Φυσιολογική λειτουργία του ψυγείου. 	<ul style="list-style-type: none"> • Καθαρίστε το σωληνάκι αποχέτευσης με ένα μπαστούνάκι για τα αυτιά για να εξασφαλίσετε την ροή του νερού. • Δεν πρόκειται για βλάβη (βλέπε παράγραφο απόψυξης).
Παρουσία νερού στο συρτάρι λαχανικών .	<ul style="list-style-type: none"> •Κακή κυκλοφορία του αέρα . •Τα φρούτα και τα λαχανικά έχουν πολύ υγρασία . 	<ul style="list-style-type: none"> •Βεβαιωθείτε ότι επάνω στο γυάλινο ράφι *καπάκι του συρταριού δεν υπάρχουν τρόφιμα που παρεμποδίζουν τη κυκλοφορία του αέρα. •Καλύψτε τα φρούτα και τα λαχανικά με πλαστική μεμβράνη ή τοποθετήστε τα μέσα σε πλαστικές σακούλες ή δοχεία.
Το μοτέρ δουλεύει αδιάκοπα.	<ul style="list-style-type: none"> •Οι πόρτες έχουν μείνει ανοικτές. •Ανοίγουμε τις πόρτες συχνά . •Η θερμοκρασία του περιβάλλοντα χώρου είναι υψηλή . •Πάχος με πάχος 3mm. 	<ul style="list-style-type: none"> •Βεβαιωθείτε ότι οι πόρτες της συσκευής κλείνουν και σφραγίζουν αεροστεγώς. •Αποφεύγετε να ανοιγοκλείνετε άσκοπα την πόρτα της συσκευής . •Βεβαιωθείτε ότι η θερμοκρασία του περιβάλλοντα χώρου ανταποκρίνεται στις προδιαγραφές (βλέπε παράγραφο εγκατάστασης) •Ρυθμίστε τον θερμοστάτη σε μικρότερο αριθμό/ Ρυθμίστε την οθόνη σε πιο ζεστή θερμοκρασία. •Αποψύξτε τη συσκευή (βλέπε παράγραφο απόψυξης)
Υψηλή θερμοκρασία στην εξωτερική επιφάνεια της συσκευής.	•Η σωλήνα αποχέτευσης έχει πάγο	•Είναι φυσιολογικό :Η θερμοκρασία είναι υψηλή γιατί έτσι αποφεύγεται ο σχηματισμός υγρασίας στα συγκεκριμένα σημεία .
Τα καταψυγμένα τρόφιμα έχουν ξεπαγώσει :	<ul style="list-style-type: none"> •Η θερμοκρασία του περιβάλλοντα χώρου είναι μικρότερη από εκείνη που προβλέπουν τα στάνταρ της συσκευής . •Το μοτέρ δεν δουλεύει συχνά 	<ul style="list-style-type: none"> •Η πόρτα της συσκευής δεν είναι κλειστή . •Μεταφέρετε τη συσκευή σε ένα πιο ζεστό χώρο ή θερμάνετε το χώρο . •Βεβαιωθείτε ότι η πόρτα κλείνει σωστά και ότι η φλάντζα εφαρμόζει αεροστεγώς.
Δημιουργία υγρασίας στην εξωτερική επιφάνεια της συσκευής .	•Ο περιβάλλον χώρος έχει πολύ υγρασία .	•Μεταφέρετε τη συσκευή σε λιγότερο υγρό περιβάλλον.

ΕΑΝ ΠΑΡΟΛΑ ΑΥΤΑ ΔΕΝ ΜΠΟΡΕΣΕΤΕ ΝΑ ΕΠΙΛΥΣΕΤΕ ΤΟ ΠΡΟΒΛΗΜΑ ΕΠΙΚΟΙΝΩΝΗΣΤΕ ΜΕ ΤΟ ΚΕΝΤΡΟ ΤΕΧΝΙΚΗΣ ΥΠΟΣΤΗΡΙΞΗΣ ΣΤΟ ΤΗΛΕΦΩΝΟ 801.11.50.50.50, ΠΕΡΙΓΡΑΨΤΕ ΤΗΝ ΒΛΑΒΗ ΚΑΙ ΑΝΑΦΕΡΕΤΕ ΤΑ ΣΤΟΙΧΕΙΑ ΤΗΣ ΣΥΣΚΕΥΗΣ ΠΟΥ ΑΝΑΓΡΑΦΟΝΤΑΙ ΣΤΟ ΕΣΩΤΕΡΙΚΟ ΤΟΥ ΘΑΛΑΜΟΥ:

- Το μοντέλο της συσκευής
- Τον αριθμό της σειράς .

INFORMACJE DOTYCZĄCE BEZPIECZEŃSTWA	66
INSTALACJA	66
EKSPLOATACJA	67
KONSERWACJA	68
MROŻENIE	69
ROZMRAŻANIE	70
KONSERWACJA I CZYSZCZENIE	70
OSZCZĘDNOŚĆ ENERGII	70
UNIKANIE WYSTĘPOWANIA HAŁASU	71
MOŻLIWOŚĆ ODWRÓCENIA MONTAŻU RZWI	71
ZAWIESZENIE UŻYTKOWANIA URZĄDZENIA	71
ROZWIĄZYWANIE PROBLEMÓW	72

Dziękujemy za zakup tego produktu.

Przed rozpoczęciem użytkowania lodówki należy dokładnie przeczytać instrukcję obsługi, aby maksymalnie wykorzystać jej działanie.

Całą dokumentację należy przechowywać w celu późniejszego wykorzystania lub dla innych właścicieli.

Ten produkt jest przeznaczony wyłącznie do użytku domowego lub podobnych przypadków zastosowania, takich jak:

- w gospodarstwach rolnych, przez klientów hoteli, moteli i innych środowisk mieszkaniowych

- w obiektach typu nocleg ze śniadaniem (B & B)

- na potrzeby usług gastronomicznych i podobnych zastosowań nie do sprzedaży detalicznej.

Niniejsze urządzenie należy użytkować wyłącznie w celu przechowywania żywności, inne użytkowanie uważa się za niebezpieczne i producent nie ponosi odpowiedzialności za jakiegokolwiek zaniechania.

Zaleca się także zapoznanie się z warunkami gwarancji.

INFORMACJE DOTYCZĄCE BEZPIECZEŃSTWA

Lodówka zawiera czynnik chłodniczy (R600a: izobutan) i gaz izolacyjny (cyklopentan) o wysokiej kompatybilności z otoczeniem, które są jednak łatwopalne.

W celu uniknięcia niebezpiecznych sytuacji zaleca się przestrzegać następujących zasad:

- Przed przystąpieniem do jakichkolwiek działań należy odłączyć przewód zasilający z gniazda zasilania.
 - Umieszczony z tyłu i wewnątrz lodówki układ chłodzenia zawiera czynnik chłodniczy. W związku z tym należy unikać uszkodzenia rury.
 - W przypadku stwierdzenia wycieku w układzie chłodniczym nie dotykać gniazdka ściennego i nie korzystać z otwartego ognia. Należy otworzyć okno i przewietrzyć pomieszczenie. Następnie należy skontaktować się z punktem serwisowym w celu zgłoszenia konieczności dokonania naprawy.
 - Nie skrobać nożem lub innym ostrym przedmiotem w celu usunięcia występującego szronu lub lodu. W przeciwnym razie można doprowadzić do uszkodzenia obwodu chłodniczego, z którego wyciek może spowodować pożar lub uszkodzenie wzroku.
 - Nie instalować urządzenia w miejscach wilgotnych, oleistych lub zakurzonych, ani nie narażać go na bezpośrednie działanie promieni słonecznych i wody.
 - Nie instalować urządzenia w pobliżu grzejników lub materiałów łatwopalnych.
 - Nie stosować przedłużaczy ani adapterów.
 - Nie należy nadmiernie ciągnąć lub zginać przewodu zasilającego, bądź dotykać wtyczki mokrymi rękami.
 - Unikać uszkodzenia wtyczki i/lub przewodu zasilającego; może to spowodować porażenie prądem lub pożar.
 - Zaleca się zachowanie wtyczki w czystości; nadmierne pozostałości kurzu na wtyczce mogą stanowić przyczynę pożaru.
 - Nie używać urządzeń mechanicznych lub innych urządzeń w celu przyspieszenia procesu rozmrażania.
 - Należy absolutnie unikać używania otwartego ognia lub urządzeń elektrycznych, takich jak grzejniki, oczyszczacze parowe, świece, lampki oliwne itp. w celu przyspieszenia fazy rozmrażania.
 - W pobliżu lodówki nie należy używać ani przechowywać łatwopalnych aerozoli, takich jak farby w aerozolu. Może to spowodować wybuch lub pożar.
 - Nie należy używać urządzeń elektrycznych wewnątrz pomieszczeń przeznaczonych do przechowywania żywności, jeśli nie są one typu zalecanego przez producenta.
 - Nie należy umieszczać ani przechowywać łatwopalnych i silnie lotnych substancji, takich jak eter, benzyna, gaz LPG, gaz propan, aerozole, kleje, czysty alkohol itp. Takie substancje mogą być przyczyną wybuchu.
 - W lodówce nie przechowywać leków lub materiałów badawczych.
 - W przypadku przechowywania materiału wymagającego ścisłej kontroli temperatury przechowywania, zachodzi prawdopodobieństwo, że ulegnie on pogorszeniu lub niekontrolowanej reakcji, która może spowodować wystąpienie ryzyka.
 - Nie zastawiać otworów wentylacyjnych w obudowie urządzenia lub w zabudowie.
 - Nie należy umieszczać przedmiotów i/lub pojemników z wodą na górze urządzenia.
 - Nie wykonywać napraw tej lodówki. Wszystkie interwencje muszą być podejmowane wyłącznie przez wykwalifikowany personel.
 - Urządzenia nie mogą użytkować osoby (w tym dzieci) z niepełnosprawnościami fizycznymi, czuciowymi lub psychicznymi, bądź osoby bez doświadczenia lub wiedzy o użytkowaniu bez nadzoru osób, które zapoznały się z instrukcją użytkowania i które bezpośrednio odpowiadają za ich bezpieczeństwo.
- Aby zapewnić bezpieczeństwo dzieci nie powinny one bawić się w pobliżu urządzenia.

Pozbywanie się starych urządzeń



Zapewniając poprawną utylizację tego produktu, pomagasz zapobiegać potencjalnemu negatywnemu oddziaływaniu na środowisko i zdrowie ludzkie, które w przeciwnym razie mogłoby wynikać z niewłaściwego unieszkodliwiania odpadów produktu, który osiągnął koniec okresu użytkowania. Dzięki właściwej utylizacji urządzenia możliwe jest odzyskanie cennych surowców! To urządzenie jest oznaczone jako zgodne z Dyrektywą Europejską 2012/19/UE w sprawie zużytego sprzętu elektrycznego i elektronicznego (WEEE). Symbol umieszczony na produkcie wskazuje, że urządzenie nie może być traktowane jako normalny odpad i należy je przekazać do najbliższego punktu zbiórki zużytego sprzętu elektrycznego i elektronicznego. Utylizacja musi być dokonana zgodnie z obowiązującymi przepisami ochrony środowiska dotyczącymi usuwania odpadów. Aby uzyskać więcej szczegółowych informacji na temat utylizacji, złomowania i recyklingu tego produktu należy skontaktować się z właściwym urzędem (Departamentem Ekologii i Ochrony Środowiska), służbami odpowiedzialnymi za utylizację odpadów gospodarstwa domowego, bądź sklepem, w którym produkt został zakupiony. Odciąć i usunąć przewód zasilający wraz z wtyczką. Aż do odpowiedniej utylizacji nie dopuszczać do uszkodzenia przewodów rurowych, ponieważ zawierają czynnik chłodniczy. W celu usuwania materiałów opakowaniowych należy postępować zgodnie z lokalnymi przepisami.

Spełnienie



To urządzenie, częściowo przeznaczone do kontaktu z żywnością, jest zgodne z wymogami rozporządzenia WE nr 1935/2004. Urządzenie jest zgodne z Dyrektywą Europejską 2004/108/WE, 2006/95/WE i kolejnymi zmianami.

INSTALACJA

OSTRZEŻENIA:

- Nie wolno instalować urządzenia w miejscu wilgotnym lub mokrym, gdyż może to wpływać negatywnie na izolację i spowodować wyciek. Ponadto na zewnątrz urządzenia może gromadzić się kondensat.
- Nie należy umieszczać urządzenia na zewnątrz lub w pobliżu źródeł ciepła, bądź narażonych na bezpośrednie działanie promieni słonecznych. Urządzenie działa prawidłowo we wskazanym zakresie temperatury otoczenia:
 - +10 +32°C dla klasy klimatycznej SN
 - +16 +32°C dla klasy klimatycznej N
 - +16 +38°C dla klasy klimatycznej ST
 - +16 +43°C dla klasy klimatycznej T(Patrz tabliczka znamionowa produktu)
- Nie należy umieszczać pojemników z cieciami na urządzeniu.
- Odczekać przynajmniej 3 godziny po ostatecznym umieszczeniu przed oddaniem urządzenia do eksploatacji.

1 Upewnij się, że przestrzeń wokół lodówki jest wystarczająca, aby zapewnić wentylację. Ilustracja (rys. 1) przedstawia minimalną przestrzeń wymaganą do montażu lodówki.

Zachowanie większej odległości od ściany skutkuje obniżeniem zużycia energii elektrycznej.

Użytkowanie lodówki na przestrzeni, której wielkość jest mniejsza niż wskazano na ilustracji poniżej (rys. 1) może spowodować nieprawidłowe działanie, głośną pracę i awarie

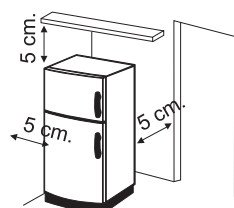

Rys.1

2 Jeśli jest, zainstalować ścienną przekładkę dystansową w położeniu środkowym w tylnej części urządzenia (rys. 2)

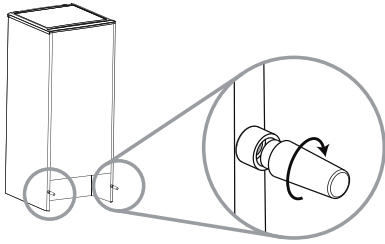

rys. 2

3 Wyregulować nóżki, aby zapewnić stabilność urządzenia i zapobiec występowaniu wibracji i hałasu (rys. 3). W przypadku ustawienia przedniej części wyżej niż tylnej drzwi można łatwiej zamykać.

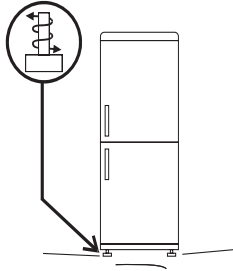

rys.3

UWAGA: Jeśli wykończenie lodówki jest wykonane ze stali nierdzewnej lub innego specjalnego materiału może być dostarczana z powłoką zdzieralną, która zabezpiecza powierzchnię.

W celu usunięcia tego zabezpieczenia nie należy używać ostrych przedmiotów, które mogłyby ją uszkodzić

Podłączenie elektryczne

Po dostarczeniu urządzenie należy ustawić w pionie i odczekać przynajmniej 2-3 godziny przed podłączeniem do instalacji elektrycznej. Przed włożeniem wtyczki do gniazdka elektrycznego, upewnić się, że:

- gniazdko posiada uziemienie i jest zgodne z prawem;
- gniazdko jest w stanie wytrzymać maksymalne obciążenie mocą urządzenia, wskazane na tabliczce znamionowej lodówki.
- napięcie zasilania znajduje się w zakresie wskazanym na tabliczce znamionowej lodówki.
- gniazdko jest kompatybilne z wtyczką urządzenia. W przeciwnym razie dokonać wymiany wtyczki przez autoryzowanego technika; nie używać przedłużaczy i/lub złączy wielokrotnych.
- Po zainstalowaniu urządzenia przewód elektryczny i gniazdko zasilania musi być łatwo dostępne.
- Nie wolno zginać lub ścisnąć przewodu.
- Przewód należy okresowo sprawdzać, a jego wymiany może dokonywać wyłącznie autoryzowany technik.
- Producent nie ponosi żadnej odpowiedzialności w przypadku nie przestrzegania tych środków bezpieczeństwa.

Uruchomienie urządzenia

Zdjąć wszelkie opakowanie znajdujące się wewnątrz urządzenia i oczyścić wodą i sodą oczyszczoną, bądź mydłem o neutralnym pH.

Po zainstalowaniu odczekać 2-3 godziny, aby zapewnić lodówce/zamrażarce stabilizację w normalnej temperaturze roboczej, przed włożeniem do środka świeżych lub mrożonych produktów spożywczych.

W przypadku odłączenia przewodu zasilającego należy odczekać co najmniej pięć minut przed ponownym uruchomieniem lodówki/zamrażarki. W tym momencie urządzenie jest gotowe do użytkowania.

EKSPLOATACJA

Włączanie/wyłączanie

- Termostat do sterowania urządzeniem znajduje się wewnątrz komory lodówki (rys. 4). Obrócić pokrętkę termostatu poza położenie „0”. Gdy drzwi lodówki są otwarte świeci się lampka. Przekręcenie pokrętki w położenie „0” całkowicie wyłącza urządzenie.

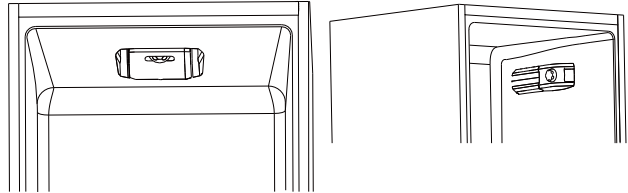

rys. 4

Regulacja temperatury

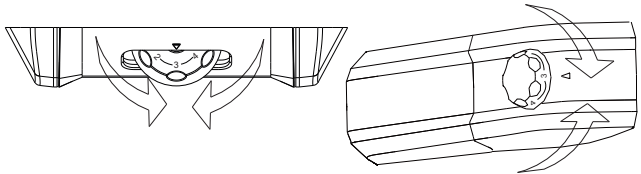

rys.5

Temperaturę obu komór reguluje się poprzez obracanie pokrętki termostatu (rys. 5).

Wybierz żądane położenie:

- dla niższej temperatury w lodówce i w zamrażarce poprzez obracanie w kierunku położenia MAX& .
- dla mniej niskiej temperatury w lodówce i w zamrażarce poprzez obracanie w kierunku położenia 0.

Wentylator komory lodówki

(jeśli jest)

Wentylator jest ustawiony na OFF [Wyłączony].

Aby włączyć, naciśnij przełącznik (rys. 6)

Aby zoptymalizować zużycie energii zaleca się włączenie wentylatora tylko wtedy, gdy temperatura powietrza przekracza 28 do 30°C.

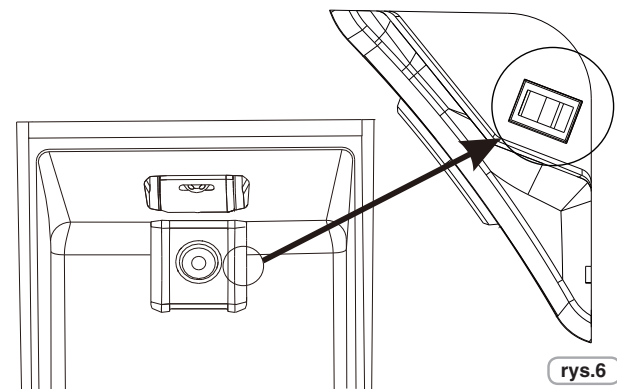

rys.6

Włączanie/wyłączanie wyświetlacza

Produkt w trybie gotowości: Aby wyłączyć funkcję produktów w technologii całkowicie bezszronowej wybierz funkcję zamrażarki przyciskiem MODE [Tryb] i użyj strzałek 7-8, aby przedstawić wizualizację symbolu -. Dla pozostałych produktów wybierz funkcję zamrażarki przyciskiem MODE [Tryb] i użyj strzałek 7-8, aby przedstawić wizualizację symbolu -.

UWAGA:

Produkt pozostaje włączony do wyjęcia przewodu zasilającego

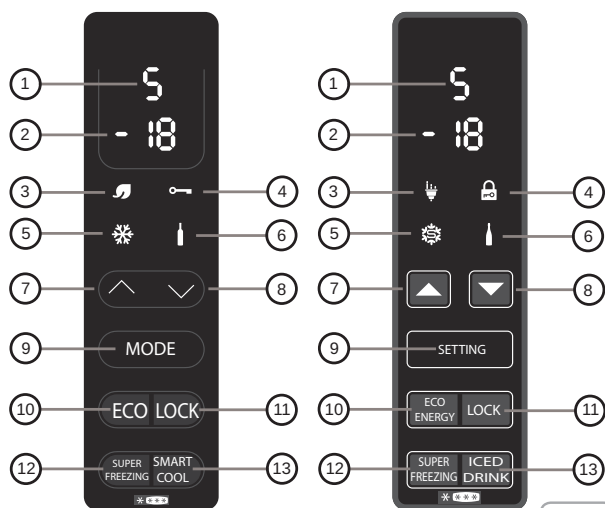

rys.7

Wskaźnik temperatury w strefie najzimniejszej

Zaprogramowane wartości: +5 (zakres +1÷+7) dla lodówki i -18 (zakres -16÷-22) dla zamrażarki. Po wyłączeniu lub dłuższym okresie wyłączenia produkt zostanie ponownie uruchomiony z wcześniej ustawioną temperaturą.

• TRYB FUNKCJI (9)

Temperaturę w lodówce i zamrażarce można regulować naciskając przycisk Mode [Tryb].

Lodówka

Naciskając przycisk Mode [Tryb] jednokrotnie można ustawić temperaturę lodówki. Ustawienie żądanego położenia możliwe jest za pomocą strzałek 7, 8. Położenie 1: najzimniejsze ustawienie, położenie 7 ustawienie o najmniej zimnej temperaturze.

Jeżeli urządzenie jest wyposażone w technologię całkowicie bezszronowej, po odczytaniu 1, wyświetli się H (Holiday) [Wakacje].

Zamrażarka

Naciskając przycisk dwukrotnie można regulować pożądane położenie na zamrażarce: -16 – mniej zimno, -22 – zimniej; wybierz żądany odczyt i odczekaj 3 sekundy, a temperatura zostanie ustawiona.

• FUNKCJA ECO (10) / (3)

Po włączeniu tej funkcji urządzenie optymalizuje efektywność energetyczną poprzez automatyczne ustawienie optymalnej temperatury, zapewniając przechowywanie żywności przy najniższym zużyciu energii. Aby wyłączyć funkcję Eco, ponownie naciśnij przycisk

• FUNKCJA BLOKADY (11) / (4)

Naciśnięcie przycisku Lock [Blokada], włączana jest blokada przycisków (inne polecenia będą ignorowane). Aby wyłączyć, ponownie naciśnij przycisk Lock [Blokada].

• FUNKCJA SUPER MROŻENIE (12) / (5)

Aby zamrozić dużą ilość żywności zaleca się włączenie funkcji Super mrożenie. Aby włączyć funkcję, naciśnij przycisk Super mrożenie. Ta funkcja pozostanie włączona przez 26 do 34 godzin (w zależności od modelu). Funkcja wyłącza się automatycznie lub włącza ponownie po naciśnięciu przycisku Super mrożenie

• FUNKCJA SMART COOL/ICED DRINK (13) / (6)

Aby szybko schłodzić napoje, umieść butelkę w zamrażalniku i włącz funkcję naciskając przycisk smart cool/iced drink [inteligentne chłodzenie/napój mrożony].

Rozpoczyna się odliczanie 30 minut zaczyna, po którym sygnał dźwiękowy 15" oznacza, że butelka osiągnęła idealną temperaturę chłodzenia. Funkcję można wyłączyć ponownie naciskając przycisk

• FUNKCJA HOLIDAY [WAKACJE] (wyłącznie w PRODUKTACH W TECHNOLOGII CAŁKOWICIE BEZSZRONOWEJ)

W przypadku dłuższej nieobecności, można korzystać z funkcji Holiday [Wakacje].

Ta funkcja pozwala na wyłączenie lodówki, ale zamrażalnika pozostanie nadal włączona. Pamiętaj, aby przed użyciem tej funkcji wyjąć żywność z lodówki. Aby włączyć patrz tryb funkcji lodówki. Aby wyłączyć tę funkcję ponownie ustaw temperaturę w lodówce.

•ALARM DRZWI LODÓWKI

Jeżeli drzwi pozostają otwarte dłużej niż minutę, urządzenie emituje sygnał akustyczny. Naciśnij przycisk MODE [Tryb], jeśli chcesz go wyciszyć.

KONSERWACJA

• Aby zachować najlepszy smak, wartości odżywcze i świeżość żywności, wskazane jest przechowywanie jej w lodówce, jak pokazano na rys. 8 poniżej, pamiętając, aby zawiązać je w folię aluminiową lub plastikową lub przechowywać w odpowiednich zamykanych pojemnikach, aby uniknąć zanieczyszczenia krzyżowego.

Strefa lodówka

Owoce / Warzywa

• Aby zmniejszyć straty wilgoci owocowe i warzywne należy pakować je w materiały z tworzyw sztucznych, takie jak, na przykład, folia lub worki, a następnie umieszczać w strefie przeznaczonej na owoce / warzywa. W ten sposób unika się gwałtownego pogorszenia jakości.

ZONA FRIGO

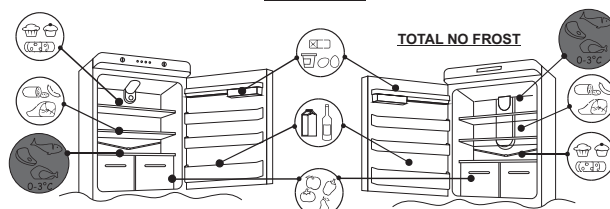

rys.8

Część chłodnicza – chłodzenie

(nie wszystkie modele)

Strefę wskazaną poniżej zaleca się do przechowywania mięsa, ryb, drobiu itp.; nie przechowywać w niej owoców i warzyw, ponieważ mogą zamarznąć.

Produkty całkowicie bezszronowe



Produkty stojące



Produkty zabudowane

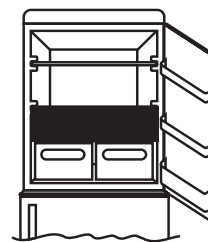

Wskaźnik temperatury w strefie najzimniejszej

(nie wszystkie modele)

(nie wszystkie modele)

Niektóre modele są wyposażone we wskaźnik temperatury w komorze chłodziarki w strefie najzimniejszej, umożliwiające kontrolowanie średniej temperatury.

Ten symbol oznacza najzimniejsze strefy w lodówce. (rys. 9)

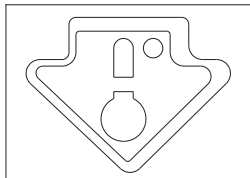

rys.9

Upewnij się, że na wskaźniku temperatury wyraźnie widoczne jest słowo OK. (rys. 10)

Jeśli słowo to nie jest widoczne oznacza to, że temperatura jest zbyt wysoka:

ustaw temperaturę na chłodniejszy zakres i odczekaj około 10 godzin.

Sprawdź ponownie wskaźnik: Jeśli to konieczne, wprowadź nowe tawienie.

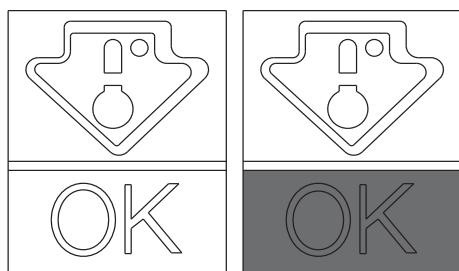

rys.10

UWAGA:

W przypadku wkładania dużych ilości żywności lub częstego otwierania drzwi lodówki normalne jest, że wskaźnik nie pokazuje OK. Odczekaj co najmniej 10 godzin przed ustawieniem pokrętki na wyższy zakres.

Strefa zamrażarki

Żywność mrożoną można przechowywać w komorach przez około miesiąc

Użyj poniższej tabeli dla komór.

Proces zamrażania może zachodzić tylko w komorach

2 - 3 Miesiąc			
4 - 6 Miesiąc			
6 - 8 Miesiąc			
10 - 12 Miesiąc			

Zalecenia praktyczne

Umieść żywność na półkach w sposób jednolity, aby umożliwić prawidłową cyrkulację powietrza i schłodzić.

• Unikaj kontaktu między żywnością a krańcowymi ścianami komory lodówki.

• Nie umieszczaj gorących potraw, ponieważ mogą one spowodować pogorszenie żywności znajdującej się wewnątrz i zwiększyć zużycie energii.

• Przed włożeniem produktów spożywczych do środka usuń z nich opakowanie.

• Nie należy wkładać naczyń lub innych pojemników, chyba że zostały wcześniej umyte.

• Nie należy zasłaniać otworów wentylacyjnych powietrza chłodzącego żywnością

• Nie należy zasłaniać szklanej półki pojemnika na warzywa, aby zapewnić właściwą cyrkulację powietrza.

• Nie należy przechowywać butelek w zamrażalniku, ponieważ mogą pęknąć w przypadku ich zamrożenia.

• **W przypadku długotrwałej awarii zasilania trzymaj drzwi zamknięte tak, aby jak najdłużej zachować schłodzoną żywność.**

• Instalacja urządzenia w gorącym i wilgotnym miejscu, częste otwieranie drzwi i przechowywanie dużych ilości żywności może powodować tworzenie się kondensatu i wpływa na wydajność samego urządzenia.

• **PAbym uniknąć nadmiernego zużycia energii, częste lub długotrwałe otwarcie drzwi jest niezalecane.**

MROŻENIE

• Żywność musi być świeża.

• Zamrażaj małe ilości jedzenia na raz, aby proces zamrażania następował szybko. Nigdy nie należy przekraczać maksymalnej ilości wskazanej na tabliczce znamionowej.

• Podczas zamrażania nie otwieraj drzwi zamrażarki

• Żywność należy szczelnie opakować.

• Oddziel żywność, która ma być zamrożona od żywności już zamrożonej.

• Oznacz worki lub pojemniki etykietami, aby utrzymać inwentaryzację mrożonek.

• **Po rozmrożeniu, nigdy nie zamrażaj ponownie żywności i niezwłocznie ją spożyj.**

OSTRZEŻENIE:

Nie dotykaj wewnętrznych części lub mrożonki wilgotnymi lub mokrymi rękami, gdyż może to spowodować odmrożenia.

UWAGA:

•PRODUKTY BEZ WYŚWIETLACZA

Zwykle nie ma potrzeby podejmować ingerencji pokrętkiem termostatu. Tylko w przypadku stwierdzenia nadmiernego schładzania produktów znajdujących się w komorze lodówki zaleca się delikatne obrócenie pokrętki termostatu w kierunku położenia 0. (rys. 11)

Po zakończeniu zamrażania, ustaw pokrętkę w zwykłym położeniu.

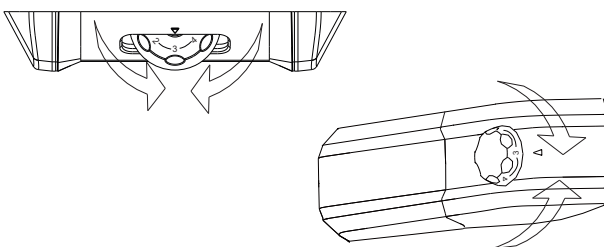

rys.11

Produkty z wyświetlaczem

VPatrz Włączanie/wyłączanie wyświetlacza

W przypadku produktów wyposażonych w zamrażarkę z komorą bezszronową włącz funkcję SUPER FREEZING [SUPER MROŻENIE] 8 godzin przed włożeniem żywności. W przypadku pozostałych produktów włącz funkcję SUPER FREEZING [SUPER MROŻENIE] w trakcie wkładania żywności.

ROZMRAŻANIE

Rozmrażanie komory lodówki

Podczas normalnej pracy lodówka jest rozmrażana automatycznie. Nie ma potrzeby osuszać kropli wody obecnych na tylnej ścianie, bądź usuwać szronu (w zależności od działania). Woda jest przekazywana do części tylnej znajdującym się tam otworem odpływowym, a ciepło kompresora powoduje jej odparowanie.

- Utrzymuj przewód odpływowy (rys. 12) w czystości w komorze lodówki, aby nie gromadziła się w nim woda.

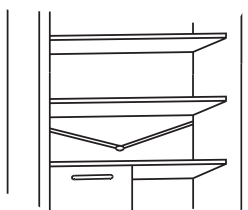

rys.12

Rozmrażanie komory zamrażarki

(produkty stojące bez technologii bezszronowej NO-FROST)

Jeżeli warstwa szronu w zamrażarce przekracza 3 mm, zaleca się przeprowadzenie rozmrażania, ponieważ wzrasta zużycie energii.

- 1) Obróć pokrętkę w położenie „0” (rys. 13)

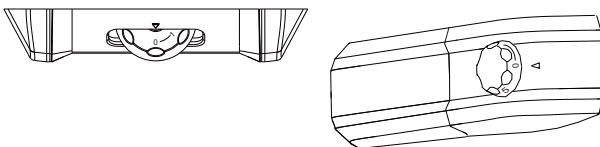

rys.13

- 2) Odłącz przewód zasilający.
- 3) Wyjmij mrożonki i tymczasowo umieść je w chłodnym miejscu.
- 4) Pozostaw otwarte drzwi zamrażarki, aby przyspieszyć rozmrażanie.
- 5) Zbierz wodę gromadzącą się w dolnej części urządzenia
- 6) Osusz zamrażarkę.
- 7) Podłącz ponownie przewód zasilający i ustaw pokrętkę termostatu w pożądanym położeniu.
- 8) Odczekaj chwilę i ponownie włóż mrożonki

OSTRZEŻENIE:

Należy absolutnie unikać używania otwartego ognia lub urządzeń elektrycznych, takich jak grzejniki, oczyszczacze parowe, świece, lampki oliwne itp. w celu przyspieszenia fazy rozmrażania. Nie skrobać nożem lub innym ostrym przedmiotem w celu usunięcia występującego szronu lub lodu. W przeciwnym razie można doprowadzić do uszkodzenia obwodu chłodzącego, z którego wyciek może spowodować pożar lub uszkodzenie wzroku

Rozmrażanie komory zamrażarki

(Produkty z technologią bezszronową NO-FROST)

Rozmrażanie następuje automatycznie.

KONSERWACJA I CZYSZCZENIE

Oświetlenie (w zależności od modelu)

Wymiana żarówki

Aby wymienić żarówkę, ustaw pokrętkę termostatu w położeniu 0 i odłącz przewód zasilający. Zdejmij osłonę (rys. 14), wymień ją żarówką o mocy analogicznej do wskazanej na osłonie.

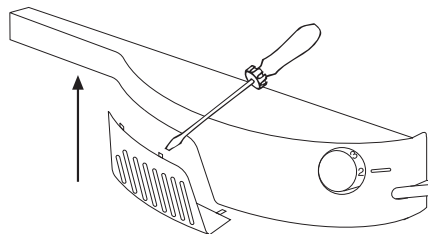

rys.14

OSTRZEŻENIE:

- Żarówka dostarczana wraz z urządzeniem jest „żarówką specjalnego zastosowania”, nadającą się do użytku tylko z dostarczonym urządzeniem. „Żarówka specjalnego zastosowania” nie nadaje się do użytku w oświetleniu domowym.
- Nie należy dotykać żarówki, jeśli pozostaje ona włączona przez dłuższy okres, ponieważ może być bardzo gorąca.

Oświetlenie LED (jeśli jest)

Jeśli urządzenie jest wyposażone w diody LED, w przypadku ich wymiany prosimy skontaktować się z Serwisem Pomocy Technicznej. W porównaniu do tradycyjnych żarówek, diody LED są trwalsze i są przyjazne dla środowiska.

CZYSZCZENIE

UWAGA:

- Przed każdą czynnością wyjmij wtyczkę lodówki z gniazdka, aby zapobiec porażeniu prądem.
- Nie wlewaj wody bezpośrednio na zewnątrz lub wewnątrz lodówki. Może to prowadzić do utleniania oraz uszkodzenia izolacji elektrycznej.

WAŻNA INFORMACJA:

- Aby zapobiec pękaniu wewnętrznych powierzchni i części wykonanych z tworzyw sztucznych, postępuj zgodnie z następującymi sugestiami:
- Zetrzyj olej spożywczy przylegający do plastikowych komponentów.
 - Części wewnętrzne i zewnętrzne oraz uszczelki można czyścić szmatką z ciepłą wodą i sodą oczyszczoną lub mydłem o neutralnym pH. Nie używać rozpuszczalników, amoniaku, wybielacza lub materiałów ściernych.
 - Wyjąć z lodówki i drzwi wszelkie akcesoria, na przykład półki. Myć w ciepłej wodzie z mydłem. Splukać i osuszyć
 - W tylnej części urządzenia może gromadzić się kurz, który można usunąć odkurzaczem, po wyłączeniu i odłączeniu urządzenia od gniazdka elektrycznego. To zapewnia większą efektywność energetyczną.

OSZCZĘDNOŚĆ ENERGII

Aby uzyskać lepsze oszczędności energii, proponujemy:

- instalować urządzenie w dobrze wentylowanym pomieszczeniu, z dala od źródeł ciepła i nie narażać na bezpośrednie działanie promieni słonecznych;
- Należy unikać umieszczania gorących posiłków w lodówce, aby uniknąć wzrostu temperatury wewnątrz, powodując tym samym ciągłe działanie kompresora;
- unikać nadmiernego upychania żywności, aby zapewnić odpowiednią cyrkulację powietrza;
- rozmrażać urządzenie w przypadku występowania lodu (patrz ROZMRAŻANIE), aby ułatwić transfer zimnego powietrza;
- w przypadku braku zasilania energią elektryczną wskazane jest utrzymywanie zamkniętych drzwi lodówki;
- otwierać lub trzymać drzwi urządzenia otwarte możliwie najkrócej;
- unikać ustawiania termostatu na zbyt niską temperaturę;
- usuwać kurz gromadzący się w tylnej części urządzenia (patrz CZYSZCZENIE).

UNIKANIE WYSTĘPOWANIA HAŁASU

W trakcie pracy lodówka emituje zupełnie normalne odgłosy, takie jak:

- **BUCZENIE**, kompresor pracuje.
 - **POMRUKI, SZELESTY I SYCZENIE**, czynnik chłodniczy przepływa przez rurki.
 - **TYKANIE I KLIKNIĘCIA**, wyłączanie kompresora.
- Działania zmierzające do zmniejszenia hałasu spowodowanego drganiami:
- Urządzenie nie jest wypoziomowane: Wyreguluj nóżki, aby wyrównać ruchomą część.
 - Pojemniki stykają się ze sobą: Unikaj stykania pojemników i odbiorników szkła.
 - Urządzenie styka się z innymi przedmiotami: Instaluj urządzenie zachowując odległość od innych mebli lub urządzeń elektrycznych.
 - Drganie szuflad, półek i koszy: Sprawdź prawidłową instalację akcesoriów wewnętrznych.

UWAGA:

Gaz chłodniczy wytwarza hałas, nawet gdy kompresor pozostaje wyłączony – nie jest to wada, ale normalne działanie.

Jeśli słychać dźwięk kliknięcia wewnątrz urządzenia, jest to normalna reakcja powodowana rozszerzaniem różnych materiałów.

MOŻLIWOŚĆ ODWRÓCENIA MONTAŻU DRZWI

Drzwi urządzenia można odwrócić tak, aby umożliwić otwieranie w prawo lub w lewo, w zależności od potrzeby.

UWAGA:

- Odwrócenie montażu drzwi musi wykonywać wykwalifikowany personel techniczny.
- Gwarancja nie obejmuje operacji odwrócenia montażu drzwi.

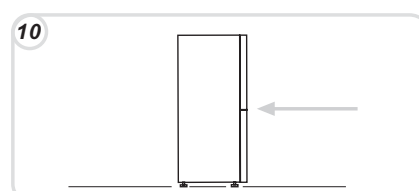
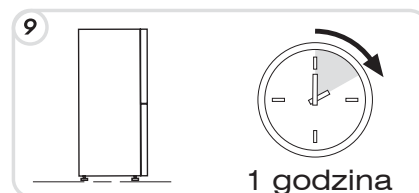
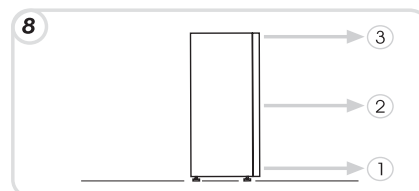
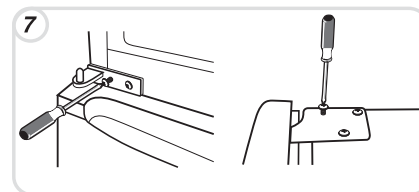
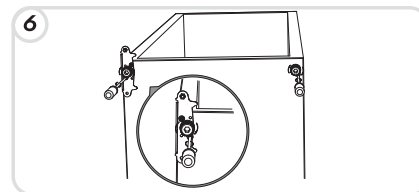
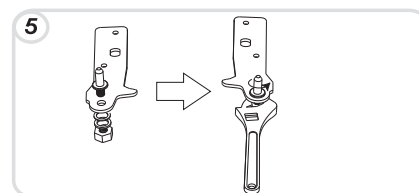
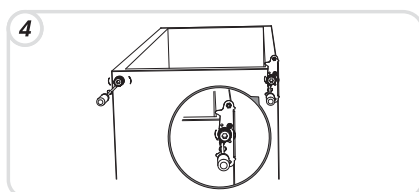
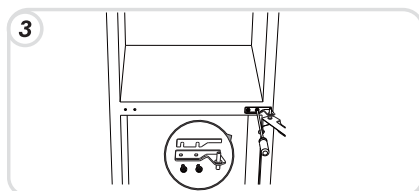
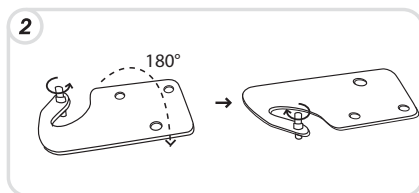
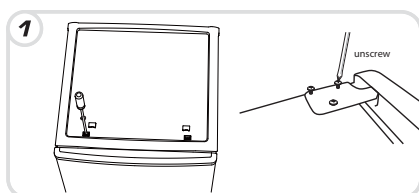

ZAWIESZENIE UŻYTKOWANIA URZĄDZENIA

- Jeśli urządzenie nie będzie użytkowane przez długi okres:
- 1) Wyłącz urządzenie (patrz Działanie).
 - 2) Wyciągnij wtyczkę lub usuń urządzenie zabezpieczające.
 - 3) Oczyszczyć urządzenie
 - 4) Pozostaw otwarte drzwi urządzenia.

ROZWIĄZYWANIE PROBLEMÓW

PROBLEMU	PRZYCZYNY	ROZWIĄZANIE
Żarówka oświetlenia wewnętrznego nie świeci się.	<ul style="list-style-type: none"> • żarówka jest przepalona. • Brak zasilania energią elektryczną. • Przełącznik drzwiowy jest zablokowany 	<ul style="list-style-type: none"> • Wymień żarówkę (patrz Oświetlenie). • Kabel zasilający jest podłączony nieprawidłowo • Sprawdź, czy urządzenie jest wyłączone. (patrz Regulacja temperatury). • Upewnij się, że w domu jest zasilanie energią elektryczną. • Sprawdź, czy jest włączone.
Lodówka i zamrażarka nie chłodzą w wystarczającym zakresie.	<ul style="list-style-type: none"> • Drzwi nie są zamknięte • Drzwi są często otwierane. • Błędne ustawienie temperatury. • Lodówka i zamrażarka są przepelnione • Temperatura otoczenia jest zbyt niska • Brak zasilania elektrycznego. • Tylna część urządzenia znajduje się zbyt blisko ściany. 	<ul style="list-style-type: none"> • Sprawdź, czy drzwi i uszczelki zamykają się poprawnie. • Unikaj niepotrzebnego otwierania drzwi przez pewien czas. • Sprawdź położenie ustawienia pokrętła lub ustawienie temperatury, a jeśli jest to możliwe, zwiększ zakres schładzania (patrz Regulacja temperatury) • Odczekaj na ustabilizowanie się temperatury w lodówce lub zamrażarce. • Upewnij się, że temperatura otoczenia jest zgodna z wartością podaną na tabliczce znamionowej (patrz Instalacja). • Kabel zasilający jest podłączony nieprawidłowo • Sprawdź, czy urządzenie jest wyłączone (patrz Regulacja temperatury). • Upewnij się, że w domu jest zasilanie energią elektryczną. • Odsuń urządzenie od ściany (patrz Instalacja).
Żywność w lodówce zamarza.	<ul style="list-style-type: none"> • Błędne ustawienie temperatury. • Żywność styka się z tylną ścianą. • Zamrażanie zbyt dużej ilości świeżej żywności powoduje obniżenie temperatury w lodówce. 	<ul style="list-style-type: none"> • Sprawdź położenie ustawienia pokrętła lub ustawienie temperatury (patrz Regulacja temperatury), a jeśli jest to możliwe, zmniejsz zakres schładzania • Odsuń żywność od tylnej ścianki lodówki. • Nie należy przekraczać maksymalnej ilości, która zostanie zamrożona (patrz Zamrażanie).
Dno komory lodówki jest mokre lub występują kropelki. Obecność kropli lub wody na tylnej ścianie lodówki.	<ul style="list-style-type: none"> • Produkty, które nie są wyposażone w technologię bezszronową NoFrost: Rura odpływowa może być zatkana. • Normalne działanie lodówki. 	<ul style="list-style-type: none"> • Oczyszczyć rurę odpływową patyczkiem lub podobnym przedmiotem, aby umożliwić odprowadzenie wody. • Nie jest to usterka (patrz Rozmrażanie).
Obecność wody w szufladzie na warzywa	<ul style="list-style-type: none"> • Brak cyrkulacji powietrza. • Zbyt duża wilgoć na warzywach i owocach. 	<ul style="list-style-type: none"> • Upewnij się, że na półce szklanej na warzywa nie umieszczana jest żywność uniemożliwiająca cyrkulację powietrza. • Pakuj owoce i warzywa w materiały z tworzyw sztucznych, takie jak, na przykład, folie, worki lub pojemniki.
Silnik pracuje bez gzyrwy.	<ul style="list-style-type: none"> • Drzwi nie są zamknięte • Drzwi są często otwierane • Temperatura otoczenia jest bardzo wysoka. • Grubość warstwy szronu przekracza 3mm. 	<ul style="list-style-type: none"> • Sprawdź, czy drzwi są zamknięte i czy uszczelki zamykają się prawidłowo • Należy unikać niepotrzebnego otwierania przez pewien czas • Upewnij się, że temperatura otoczenia jest zgodna z danymi na tabliczce znamionowej (patrz Instalacja) • Ustaw pokrętło termostatu na niską wartość / Ustaw na wyświetlaczu wyższą temperaturę. • Rozmroź urządzenie (patrz Rozmrażanie).
Temperatura niektórych części zewnętrznych jest wysoka.	<ul style="list-style-type: none"> • Obecność skroplin w rurze odpływowej 	<ul style="list-style-type: none"> • To jest normalne: temperatury są wysokie, aby zapobiegać kondensacji wilgoci w niektórych częściach.
Mrożonki ulegają rozmrażaniu.	<ul style="list-style-type: none"> • Temperatura otoczenia poniżej klasy klimatycznej produktu. Kompresor włącza się rzadko • Drzwi zamrażarki nie są zamknięte 	<ul style="list-style-type: none"> • Przystaw urządzenie w cieplejsze miejsce lub ogrzej pomieszczenie. • Upewnij się, że drzwi są zamknięte, uszczelka zapewnia prawidłowe uszczelnienie.
Kondensacja pary wodnej na zewnątrz.	<ul style="list-style-type: none"> • Zbyt wilgotne otoczenie. 	<ul style="list-style-type: none"> • Przystaw urządzenie w mniej wilgotne miejsce

JEŚLI NIE ROZWIĄZESZ PROBLEMU, SKONTAKTUJ SIĘ Z PUNKTEM OBSŁUGI, PODAJĄC RODZAJ BŁĘDU WRAZ Z DANymi NA TABLICZCE ZNAMIONOWEJ TEGO URZĄDZENIA WEWNĄTRZ KOMORY LODÓWKI:

- model urządzenia.
- numer serii.

BEZPEČNOSTNÍ INFORMACE	74
INSTALACE	74
OBSLUHA	75
SKLADOVÁNÍ POTRAVIN	76
MRAŽENÍ	77
ODMRAZOVÁNÍ	78
ÚDRŽBA A ČIŠTĚNÍ	78
ÚSPORA ENERGIE	78
BĚŽNÉ PROVOZNÍ HLUKY	79
ZMĚNA SMĚRU OTVÍRÁNÍ DVÍŘEK	79
ODSTAVENÍ SPOTŘEBIČE	79
ODSTRANĚNÍ MOŽNÝCH PROBLÉMŮ	80

Děkujeme za koupi tohoto spotřebiče.

Před použitím chladničky si pozorně přečtěte tento návod k použití k maximálnímu využití jeho funkcí.

Odložte si návod a veškerou dokumentaci od spotřebiče na bezpečném místě pro případné použití v budoucnosti nebo pro případného dalšího majitele.

Tento spotřebič je určený výlučně pro použití v domácnosti nebo pro podobné použití jako jsou:

- zaměstnanecké kuchyně v prodejnách, kancelářích nebo jiném pracovním prostředí
- na farmách, klienty hotelů, motelů a jiném podobném ubytovacím zařízení
- v místech pro přípravu snídaně (B & B)
- pro caterignové služby a podobné využití mimo komerčního prostředí.

Tento spotřebič se musí používat ke skladování potravin, jakékoliv jiné použití je nesprávné a nebezpečné a výrobce nenese odpovědnost za poškození v případě nesprávného použití.

Dbejte na záruční podmínky.

BEZPEČNOSTNÍ INFORMACE

Chladnička obsahuje chladicí plyn (R600a: izobutan) a izolační plyn (cyclopentan), nezávadný vůči životnímu prostředí, které jsou přesto hořlavé.

Abyste zabránili nebezpečným situacím, doporučujeme dodržovat následující bezpečnostní pravidla:

- Před prováděním jakékoliv činnosti odpojte přírodní kabel od sítové zástrčky.
 - Chladicí systém umístěný za a uvnitř spotřebiče obsahuje chladivo. Z toho důvodu se vyhněte poškození trubek.
 - Pokud si všimnete netěsnosti v chladicím systému, nedotýkejte se zástrčky a nepoužívejte otevřený plamen. Otevřete okno a nechte místnost vyvětrat. Poté kontaktujte servisní středisko za účelem opravy.
 - Neoskrabujte námrazu nožem ani ostrými předměty. Mohly byste poškodit chladicí okruh, vytečení tekutina by mohla způsobit požár nebo zasažení očí.
 - Neinstalujte spotřebič na vlhká, mastná ani prašná místa, ani jej nevystavujte přímému slunečnímu záření a vodě.
 - Neinstalujte spotřebič do blízkosti ohříváčů nebo hořlavých materiálů.
 - Nepoužívejte prodlužovací kabely ani adaptéry.
 - Netahejte za přírodní kabel ani se jej nedotýkejte mokřýma rukama.
 - Zabraňte poškození zástrčky/nebo přírodního kabelu; může to způsobit zasažení elektrickým proudem nebo požár.
 - Udržujte zástrčku čistou, nadbytečné zbytky prachu mohou způsobit požár.
 - Nepoužívejte mechanická zařízení ani jiné přístroje k urychlení procesu odmrazování.
 - Vyhněte se použití otevřeného ohně nebo elektrických přístrojů, jako jsou ohříváče, parní čističe, svíčky, olejové lampy apod. k urychlení procesu odmrazování.
 - Nepoužívejte ani neskladujte hořlavé spreje, jako jsou spreje s barvou, v blízkosti spotřebiče. Mohou způsobit explozi nebo požár.
 - Nepoužívejte elektrické přístroje uvnitř prostoru ke skladování potravin, dokud nejsou doporučeny výrobcem.
 - Neskladujte hořlavé a těkavé látky jako je éter, benzín, LPG, propan butan, barvy ve spreji, lepidla, čistý alkohol, apod. Tyto látky mohou způsobit explozi.
 - V chladničce neskladujte medicínské ani výzkumní materiály.
- Pokud uložíte látku, která vyžaduje přesnou teplotu, může se znehodnotit nebo může nastat nečekaná reakce, která představuje ohrožení.
- Udržujte větrací otvory spotřebiče nebo vestavného nábytku bez překážek.
 - Na spotřebič nedávejte nádoby naplněné tekutinami.
 - Nepokoušejte se opravovat spotřebič. Veškeré opravy musí provádět pouze kvalifikovaný servisní technik.
 - Tento spotřebič nesmí používat osoby (včetně dětí) se sníženými fyzickými, sensorickými nebo mentálními schopnostmi, nebo bez dostatečných zkušeností a znalostí, pokud nejsou pod dohledem osoby odpovědné za jejich bezpečnost.
- Nedovolte dětem hrát si se spotřebičem ani v jeho blízkosti.

Likvidace starého spotřebiče



Správnou likvidací tohoto spotřebiče pomáháte zabránit možným negativním vlivům na životní prostředí a lidské zdraví, které může být ohrožené v případě nesprávné likvidace tohoto spotřebiče na konci jeho životnosti.

Správnou likvidací spotřebiče je možné opětovně získat cenné suroviny! Tento spotřebič je označený v souladu s Evropskou Směrnicí 2012/19/EU o Likvidaci elektrických a elektronických zařízení (WEEE).

Symbol na výrobku označuje, že tento spotřebič se nesmí likvidovat společně s běžným domovním odpadem; musíte jej odnést do nejbližšího sběrného místa k recyklaci elektrických a elektronických zařízení.

Likvidace musí být provedena v souladu s platnými předpisy pro likvidaci odpadu.

Pro podrobnější informace o likvidaci, obnově a recyklaci tohoto spotřebiče kontaktujte místní správu (Oddělení pro Životní prostředí), místní recyklační středisko nebo prodejnu, kde jste spotřebič zakoupili. Odřízněte a zlikvidujte přírodní kabel se zástrčkou.

Až do správné recyklace nepoškozujte chladicí trubky, protože obsahují chladicí plyn.

Při likvidaci obalových materiálů dodržujte místní předpisy.

Dodržování



Tento spotřebič, v částech přicházejících do kontaktu s potravinami, je v souladu s požadavky EC Směrnice č. 1935/2004. Spotřebič vyhovuje Evropské směrnici 2004/108/EC, 2006/95/EC a následným změnám.

INSTALACE

VAROVÁNÍ:

• **Neinstalujte tento spotřebič na vlhkém ani mokřém místě, neboť to může ovlivnit izolaci a způsobit netěsnosti.**

Také to může způsobit kondenzaci na vnějších stěnách spotřebiče.

• **Neumísťujte spotřebič venku ani na místa, kde bude vystavený zdroji tepla nebo přímému slunečnímu záření.**

Spotřebič funguje správně v rozsahu teplot okolního prostředí podle tabulky:

+10 +32°C pro klimatickou třídu SN

+16 +32°C pro klimatickou třídu N

+16 +38°C pro klimatickou třídu ST

+16 +43°C pro klimatickou třídu T

(Viz výrobní štítek spotřebiče)

• **Na spotřebič nestavte nádoby s tekutinami.**

• **Počkejte nejméně 3 hodiny po postavení spotřebiče, než jej uvedete do provozu.**

1 Ujistěte se, zda dostatečný volný prostor kolem spotřebiče pro větrání. Obrázek (obr. 1) znázorňuje minimální požadované vzdálenosti pro instalaci spotřebiče.

Zachováním většího volného prostoru od stěny zajistíte snížení spotřeby elektrické energie.

Použití spotřebiče v prostoru menším než je uvedený na obrázku níže (obr. 1) můžete způsobit nesprávný provoz, hluk a závady.

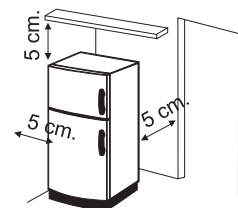

obr. 1

2 Pokud je, instalujte distanční podložku od stěny do prostředku zadní strany spotřebiče. (obr. 2)

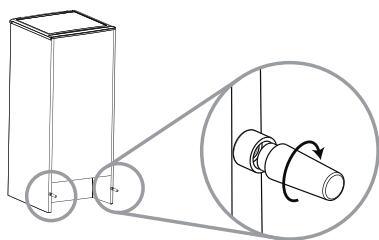

obr. 2

3 Pomocí nožiček nastavte rovnováhu spotřebiče, abyste zabránili vibracím a hluku (obr. 3). Pokud je přední část vyšší než zadní, dvířka se snadněji zavírají.

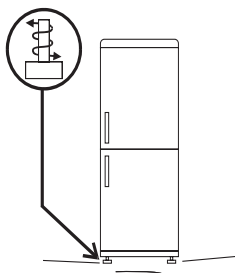

obr. 3

POZNÁMKA:

Pokud je váš spotřebič z nerezové oceli nebo s jiným speciálním povrchem, může být dodáván s ochrannou fólií na tomto povrchu. K odstranění této fólie nepoužívejte ostrých předmětů.

Připojení k elektrické síti

Po doručení postavte spotřebič vertikálně a počkejte nejméně 2 - 3 hodiny, než jej připojíte k elektrické síti. Před připojením zástrčky k síťové zásuvce se ujistěte:

- Zda je zásuvka uzemněná a v souladu s platnými předpisy.
- Zda zásuvka snese maximální proudovou zátěž spotřebiče, podle údajů na výrobním štítku spotřebiče.
- Zda je napájecí napětí v rozsahu uvedeném na výrobním štítku spotřebiče.
- Zda je zásuvka kompatibilní se zástrčkou spotřebiče. Pokud tomu tak není, požádejte o výměnu zásuvky kvalifikovaného technika; nepoužívejte prodlužovací kabely ani mnohonásobné zásuvky.
- Po instalaci spotřebiče zajistěte, aby zůstaly přívodní kabel a zásuvka snadno přístupné.
- Přívodní kabel nestlačujte ani nepřiskřípněte.
- Kabel pravidelně kontrolujte a v případě potřeby jej musí vyměnit kvalifikovaný technik.
- Výrobce nenese žádnou odpovědnost v případě nedodržení bezpečnostních pokynů.

Uvedení spotřebiče do provozu

Odstraňte veškeré obalové materiály ze spotřebiče a vyčistěte jej roztokem čisté vody a jedlé sody nebo neutrálním mycím prostředkem. Po instalaci počkejte 2 - 3 hodiny pro stabilizaci spotřebiče na běžnou provozní teplotu, než vložíte čerstvé nebo mražené potraviny.

V případě odpojení přívodního kabelu počkejte nejméně pět minut, než jej opět připojíte. Nyní je spotřebič připravený k použití.

OBSLUHA

Zapnutí/Vypnutí (bez displeje)

- Termostat k ovládání spotřebiče se nachází uvnitř chladicího prostoru (obr. 4). Otočte ovladačem termostatu za pozici „0“. Po otevření dvířek se rozsvítí osvětlení. Otočením ovladače na pozici „0“ spotřebič zcela vypnete.

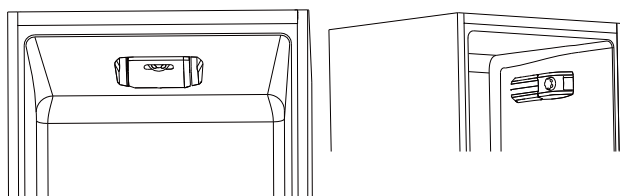

obr. 4

Nastavení teploty (bez displeje)

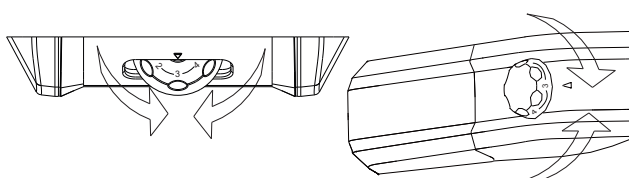

obr. 5

- Nastavení teplot obou prostorů se ovládá otočením ovladače termostatu (obr. 5).

Zvolte požadovanou teplotu:

- Pro nižší teplotu v chladničce a mrazničce otočte ovladač směrem k MAX.
- Pro vyšší teploty chladničky a mrazničky nastavte ovladač směrem k 0.

Ventilátor chladicího prostoru

(pokud je)

Nastavení ventilátoru je na začátku OFF (vypnutý).

K aktivaci stiskněte přepínač (obr. 6)

K optimalizaci spotřeby energie doporučujeme ventilátor zapínat pouze v případě, pokud okolní teplota přesáhne 28 až 30°C.

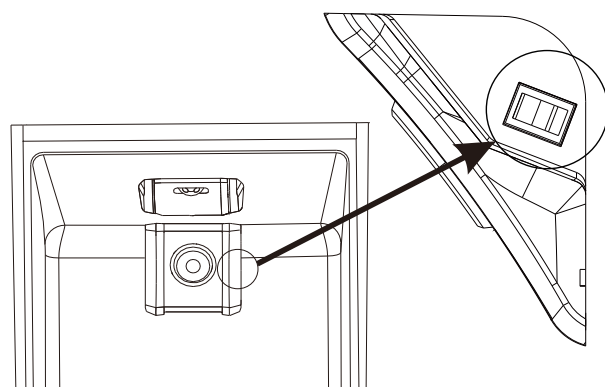

obr. 6

Displej zapnutí/vypnutí (s displejem)

Pohotovostní režim spotřebiče:

K vypnutí TOTAL NO FROST spotřebičů zvolte funkci mrazicího prostoru tlačítkem MODE a pomocí šipek 7-8 zobrazte symbol -. Pro ostatní spotřebiče zvolte funkci chladničky tlačítkem MODE a šipkami 7- 8 zobrazte symbol -.

Poznámka:

Spotřebič zůstane napájený až od odpojení přírodního kabelu.

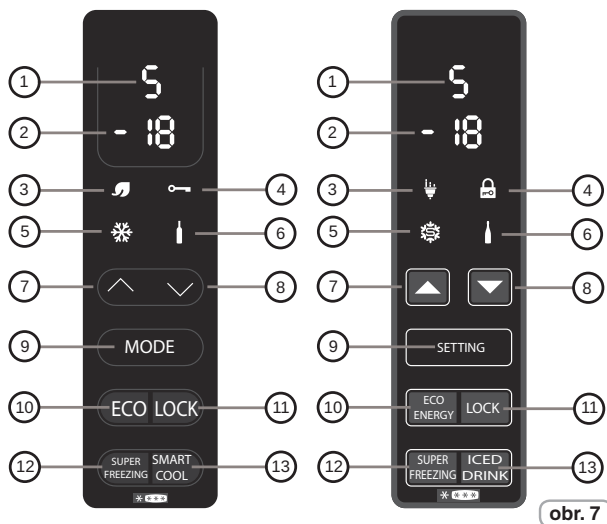

obr. 7

Nastavení teploty (s displejem)

Předvolená hodnota je: +5 (rozsah +1 ++7) pro chladničku a -18 (rozsah -16 ÷-22) pro mrazničku.

Po vypnutí na delší dobu se spotřebič zapne na dříve nastavené teplotě.

• Funkce MODE (režim) 9

Stisknutím tlačítka Mode lze nastavit teplotu chladničky a mrazničky.

Chladnička

Stisknutím tlačítka Mode jednou můžete nastavit teplotu chladničky.

Lze nastavit požadovanou teplotu pomocí šipek 7, 8. Pozice 1: nejchladnější nastavení; pozice 7: nejteplejší nastavení. Pokud je spotřebič typu Total No Frost, po zobrazení 1 se zobrazí H (Dovolená).

Mraznička

Stisknutím tlačítka Mode dvakrát můžete nastavit požadovanou teplotu mrazničky: -16, vyšší teplota, -22, nižší teplota; zvolte požadovanou hodnotu a počkejte 3 sekundy, teplota je nastavená.

• Funkce ECO 10 / 3

Aktivací této funkce spotřebič optimalizuje spotřebu elektrické energie automatickým nastavením ideální teploty k zajištění ochrany potravin s nejnižší spotřebou energie.

K vypnutí funkce Eco stiskněte opět tlačítko.

• Funkce LOCK (uzamčení) 11 / 4

Stisknutím tlačítka Lock se aktivuje zámek tlačítek (veškeré příkazy jsou ignorované). K deaktivaci stiskněte opět tlačítko Lock.

• Funkce SUPER FREEZING (supermrazení) 12 / 5

K zamrazení velkého množství potravin doporučujeme aktivaci funkce Super Freezing. K aktivaci funkce stiskněte tlačítko Super Freezing. Tato funkce se aktivuje na 26 až 34 hodin (v závislosti od modelu). Funkce se automaticky deaktivuje nebo ji můžete deaktivovat opětovným stisknutím tlačítka Super Freezing.

Super Freezing funkce nemůže být aktivována s funkcí ECO aktivní.

• Funkce SMART COOL/ICED DRINK (chlazení nápojů) 13 / 6

K rychlému chlazení nápojů vložte láhev do mrazicího prostoru a aktivujte funkci stisknutím tlačítka smart cool/iced drink.

Spustí se odpočítávání 30 minut, po kterém zní 15" akustický signál oznamující, že láhev dosáhla ideální teploty. Funkci můžete vypnout opětovným stisknutím tlačítka.

• Funkce HOLIDAY (dovolená) (pouze u modelů TOTAL NO FROST)

V případě dlouhodobější nepřítomnosti můžete využít funkce Holiday. Tato funkce umožňuje vypnutí chladicího prostoru, mrazicí prostor zůstane dále zapnutý. Vyjměte veškeré pokrmy z chladicího prostoru před použitím této funkce. K aktivaci funkce viz funkci Mode (režim). K deaktivaci funkce nastavte opět teplotu chladicího prostoru.

• Alarm otevřených dveří

Pokud zůstanou dveřka otevřená déle než jednu minutu, zazní akustický signál. Stisknutím tlačítka MODE jej můžete vypnout.

SKLADOVÁNÍ POTRAVIN

• K zachování nejlepší chuti, nutričních hodnot a čerstvosti potravin je doporučujeme skladovat v chladicím prostoru podle zobrazení na obrázku 8, zabalte je do hliníkové nebo plastové fólie nebo do vhodných nádob, abyste zabránili vzájemné kontaminaci.

Chladicí zóna

Ovoce/Zelenina

• Abyste zabránili vysoušení ovoce a zeleniny, musíte je zabalit do platového obalu, například fólie, sáčky a vložit do zóny pro ovoce/zeleninu. Tímto způsobem zabráníte rychlému znehodnocení.

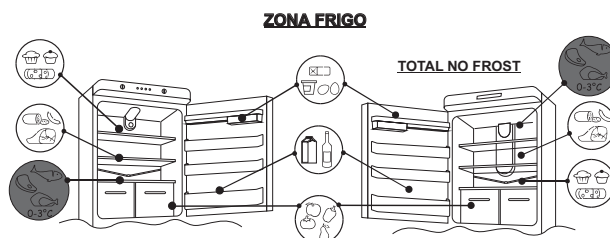

obr. 8

Nejchladnější sekce – Chill

(není u všech modelů)

Zóna zobrazená níže je doporučena ke skladování masa, ryb, drůbeže, apod.; neskladujte zde ovoce a zeleninu, neboť mohou zmrznout.

Spotřebiče Total No Frost



Statické spotřebiče

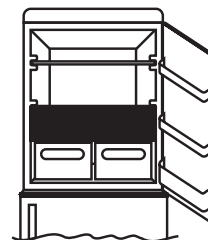

Spotřebiče pro vestavbu

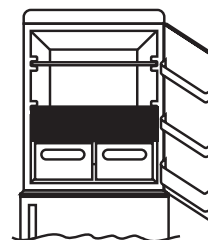

Indikátor teplota v nejchladnější zóně

(není u všech modelů)

Některé modely jsou vybavené indikátorem teploty nejchladnější zóny v chladicím prostoru, abyste mohli kontrolovat průměrnou teplotu. Tento symbol označuje nejchladnější zónu chladničky. (obr. 9)

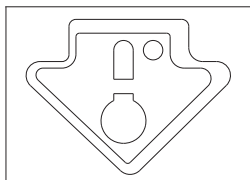

obr. 9

Zkontrolujte, zda je na indikátoru jasně vidět nápis OK. (obr. 10) Pokud se nápis nezobrazí, znamená to, že teplota je příliš vysoká: nastavte nižší teplotu a počkejte přibližně 10 hodin. Zkontrolujte indikátor: pokud je to nutné, proveďte nové nastavení.

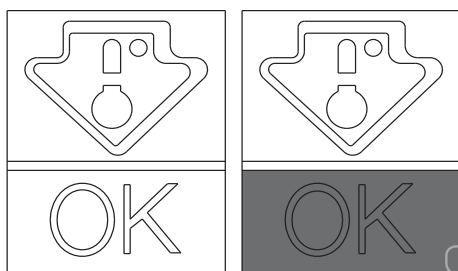

obr. 10

Poznámka:

Pokud vložíte do spotřebiče velké množství potravin, nebo často otvíráte dvířka, je normální, že indikátor nezobrazí OK. Počkejte nejméně 10 hodin před nastavením nižší teploty.

Mrazicí zóna

Doba skladování mražených potravin je přibližně jeden měsíc. ❄️❄️

Použijte tabulku uvedenou níže pro mrazicí prostory. ❄️❄️❄️

Mražení je možné pouze v těchto prostorách ❄️❄️

2 - 3 měsíců			
4 - 6 měsíců			
6 - 8 měsíců			
10 - 12 měsíců			

Praktické rady

Umístěte potraviny na přihrádky v homogenním pořadí se zajištěním dostatečné cirkulace vzduchu a chlazení.

- **Vyhňte se kontaktu mezi pokrmy a zadní stěnou chladicího prostoru spotřebiče.**
- Nevkládejte potraviny, které mohou způsobit znehodnocení již vložených potravin a zvýšit spotřebu energie.
- Před vložením potravin odstraňte obaly z prodejny.
- Nedávejte potraviny do nádob, pokud jste je předem nevyčistili.
- Neblokujte ventilační otvory chladného vzduchu potravinami.
- Nezakrývejte skleněné přihrádky na zeleninu pro zajištění správné cirkulace vzduchu.
- V mrazicím prostoru neskladujte láhve, neboť mohou prasknout.
- **V případě dlouhodobého výpadku energie nechte dvířka zavřená, aby zůstaly potraviny co nejdéle v chladu.**
- **Instalace spotřebiče na teplém a vlhkém místě, s častým otvíráním a skladování velkého množství zeleniny může způsobit kondenzaci vody a ovlivnit provoz spotřebiče.**
- **Abyste zabránili nadměrné spotřebě elektrické energie, vyhněte se častému a dlouhodobému otvírání dvířek.**

MRAŽENÍ

- Potraviny musí být čerstvé.
- Zmrazte malé množství potravin najednou pro rychlé zmrazení. Nikdy nepřekračujte maximální množství uvedené na výrobním štítku.
- Během mražení neotvíráte dvířka mrazničky.
- Potraviny neprodyšně zabalte.
- Oddělte mražené potraviny od již zmražených.
- Označte balení nebo nádoby pro lepší identifikaci potravin.
- Po rozmražení potraviny již nezmrazujte a co nejdříve je spotřebujte.

Upozornění:

Nedotýkejte se vnitřních částí mrazničky vlhkými nebo mokřkýma rukama, neboť to může způsobit „popálení“ mrazem.

Poznámka:

Spotřebiče bez displeje

Běžně není nutné upravovat nastavení termostatu. Pouze v případě nadměrného chlazení potravin v chladicím prostoru jemně natočte ovladač termostatu směrem k 0. (obr. 11) Poté vraťte ovladač na běžné nastavení.

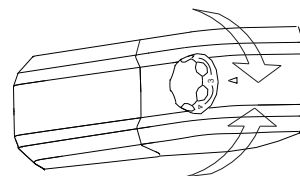

obr. 11

Spotřebiče s displejem

Viz displej zapnutí/vypnutí

Pro spotřebiče s mrazicím prostorem NO FROST, aktivujte funkci SUPER FREEZING 8 hodin před vložením potravin.

U ostatních spotřebičů aktivujte funkci SUPER FREEZING v době vložení potravin.

ODMRAZOVÁNÍ

Odmrazování chladicího prostoru

Během běžného provozu se chladnička odmrazuje automaticky. Není nutné vysoušet kapky vody na zadní stěně ani odstraňovat námrazu (v závislosti od funkčnosti). Voda se zachycuje v zadní části a odtéká přes otvor nad kompresor, kde se pomocí tepla z kompresoru odpaří.

- Udržujte odtokový otvor (obr. 12) čistý a bez překážek pro snadné odtékání vody.

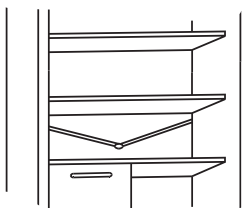

obr.12

Odmrazování mrazicího prostoru

(statické spotřebiče bez technologie NO-FROST)

Pokud vrstva námrazy v mrazničce přesáhne 3 mm, doporučujeme spotřebič odmrazit, neboť nadměrná tloušťka námrazy zvyšuje spotřebu elektrické energie.

- 1) Otočte ovladač do pozice „0“ (obr. 13)

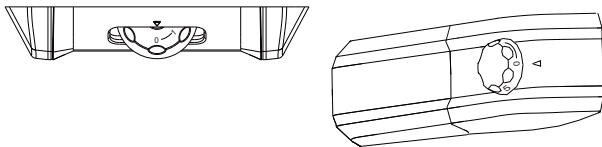

obr.13

- 2) Odpojte přívodní kabel.
- 3) Vyměňte mražené potraviny a dočasně je uskladněte na chladném místě.
- 4) Nechte dvířka mrazničky otevřená k urychlení odmrazování.
- 5) Zachyťte vodu na dně spotřebiče.
- 6) Mrazničku vysušte.
- 7) Opět připojte přívodní kabel a nastavte ovladač termostatu do požadované pozice.
- 8) Před vložením potravin chvíli vyčkejte.

Upozornění:

Vyhňte se použití otevřeného ohně nebo elektrických spotřebičů, jako jsou ohřívače, parní čističe, svíčky, olejové lampy apod. k urychlení odmrazování.

Neoškrabujte námrazu nožem ani ostrými předměty. Mohly byste poškodit chladicí okruh, vytečení kterého může způsobit požár nebo zranění očí.

Odmrazování mrazicího prostoru

(Spotřebiče NO-FROST)

Odmrazování je automatické.

ÚDRŽBA A ČIŠTĚNÍ

Osvětlení (podle modelu)

Výměna žárovky

Pro výměnu žárovky nastavte ovladač termostatu do pozice 0 a odpojte přívodní kabel. Sundejte ochranný kryt (obr. 14), vyměňte žárovku za stejný typ podle parametrů uvedených na krytu.

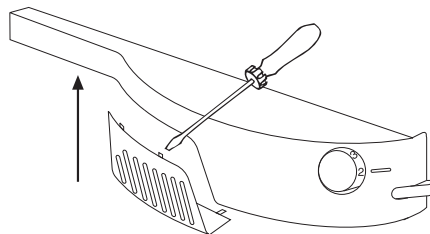

obr.14

Upozornění:

- Žárovka dodávaná s tímto spotřebičem je „speciální žárovka“ použitelná pouze pro tento spotřebič. Tato „speciální žárovka“ není vhodná pro domácí osvětlení.
- Nedotýkejte se žárovky, pokud dlouho svítila, neboť může být příliš horká.

LED osvětlení (Pokud je)

Pokud je spotřebič vybavený LED osvětlením, kontaktujte Servisní středisko pro výměnu.

Ve srovnání s klasickými žárovkami má LED delší životnost a je nezávadná vůči životnímu prostředí.

Čištění

Poznámka:

- Před každou činností odpojte zástrčku od síťové zásuvky, abyste zabránili zasažení elektrickým proudem.
- Nelijte vodu přímo do nebo na spotřebič. Můžete tím způsobit oxidaci nebo poškození elektrické izolace.

Důležité:

Abyste zabránili poškození vnitřního povrchu a plastových dílů, dodržujte následující doporučení:

- Utřete oleje z potravin z plastových komponentů.
- Vnitřní vybavení, těsnění a vnější díly můžete čistit utěrkou a roztokem teplé vody a jedlé sody nebo neutrálního saponátu. Nepoužívejte rozpouštědla, amoniak, bělidla ani drsné prostředky.
- Vyndejte příslušenství, přihrádky, z chladničky a z dvířek. Umyjte je v teplé vodě se saponátem. Opláchněte a důkladně vysušte.
- Na zadní stěně spotřebiče se může hromadit prach, který můžete po vypnutí a odpojení spotřebiče od elektrické sítě odstranit vysavačem. Zvýší se tím úspora elektrické energie.

ÚSPORA ENERGIE

Pro lepší úsporu energie doporučujeme:

- Instalujte spotřebič mimo zdroje tepla na dobře větrané místo a nevystavujte jej přímému slunečnímu záření.
- Nevkládejte do spotřebiče horké pokrmy, abyste zabránili zvýšení vnitřní teploty a tím nepřetržitému chodu kompresoru.
- Nedávejte na sebe příliš mnoho potravin, abyste nebránili správné cirkulaci vzduchu.
- Odmrazujte spotřebič v případě silné vrstvy námrazy (viz kapitola Odmrazování) k lepšímu přenosu chladu.
- V případě výpadku elektrické energie nechte dvířka spotřebiče zavřená.
- Otvírejte dvířka spotřebiče co nejméně.
- Nenastavujte termostat spotřebiče na zbytečně nízké teploty.
- Odstraňte prach ze zadní strany spotřebiče (viz kapitola Čištění).

BĚŽNÉ PROVOZNÍ HLUKY

Během provozu spotřebiče můžete slyšet určité zcela běžné zvuky, jako jsou:

- Hučení, běží kompresor.
- Vrčení, šustění a syčení, chladivo proudí trubkami.
- Cvakání a klikání, spínací proces kompresoru.

Drobné rady k odstranění vibrací:

- Spotřebič nestojí rovně: Nastavte pomocí nožiček.
- Nádoby se vzájemně dotýkají: Vyhněte se kontaktu mezi nádobami.
- Spotřebič je v kontaktu: Instalujte spotřebič ve správné vzdálenosti od nábytku nebo jiných elektrických spotřebičů.
- Šuplíky, přihrádky, koše vibrují: Zkontrolujte správnou instalaci vnitřního vybavení.

Poznámka:

Chladicí plyn vytváří šum i když kompresor neběží; nepředstavuje to závadu, je to zcela normální.

Pokud slyšíte cvakání uvnitř spotřebiče, je to normální z důvodu roztahování různých materiálů.

ZMĚNA SMĚRU OTVÍRÁNÍ DVÍŘEK

Směr otvírání dvířek můžete změnit podle potřeby na otvírání z levé nebo pravé strany.

Poznámka:

- Změnu směru otvírání dvířek musí provést kvalifikovaný servisní technik.
- Změna směru otvírání dvířek není zahrnuta v záruce.

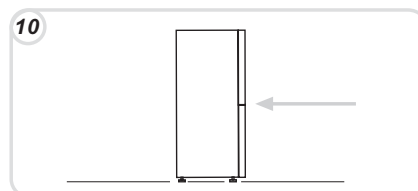
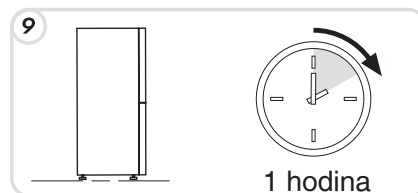
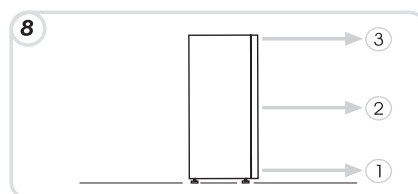
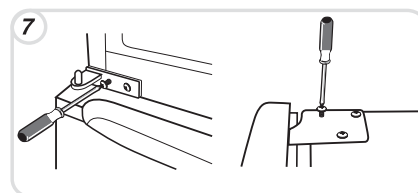
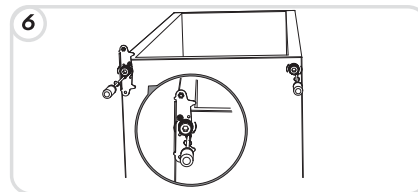
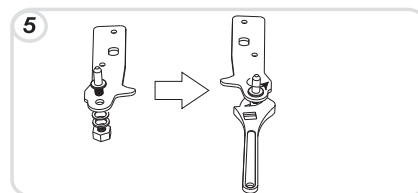
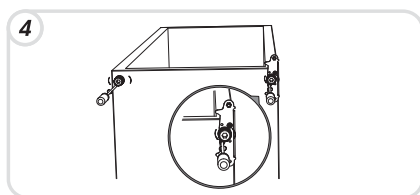
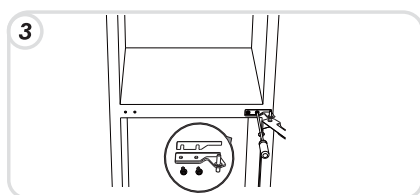
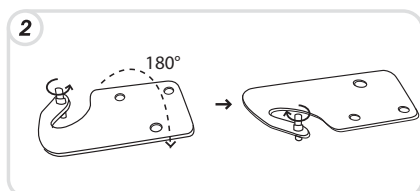
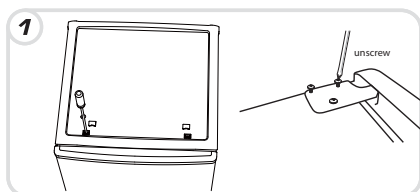

ODSTAVENÍ SPOTŘEBIČE

Pokud spotřebič nebudete delší dobu používat:

- 1) Vypněte jej (viz Obsluha).
- 2) Odpojte zástrčku od síťové zásuvky nebo vypněte jistič.
- 3) Spotřebič vyčistěte.
- 4) Nechte dvířka otevřená.

ODSTRANĚNÍ MOŽNÝCH PROBLÉMŮ

Problém	Možná příčina	Řešení
Vnitřní osvětlení se nezapne.	<ul style="list-style-type: none"> • Vypálená žárovka. • Výpadek elektrického proudu. • Blokováný spínač dvířek. 	<ul style="list-style-type: none"> • Vyměňte žárovku (viz osvětlení). • Přívodní kabel není správně připojený. • Zkontrolujte, zda není spotřebič vypnutý (viz Nastavení teploty). • Ujistěte se, zda je v síti elektrický proud. • Zkontrolujte, zda je aktivní.
Chladnička a mraznička dostatečně nechladí.	<ul style="list-style-type: none"> • Dvířka nejsou zavřená. • Časté otvírání dvířek. • Nesprávné nastavení teploty. • Nadměrné naplnění chladničky a mrazničky. • Příliš nízká okolní teplota. • V síti není elektrický proud. • Zadní stěna spotřebiče je příliš blízko zdi. 	<ul style="list-style-type: none"> • Zkontrolujte, zda jsou dvířka zavřená správně. • Vyhněte se otvírání dvířek na dlouhou dobu. • Zkontrolujte nastavení ovladače termostatu a pokud je to možné, zvolte nižší nastavení (viz Nastavení teploty) • Počkejte na stabilizování teploty chladničky nebo mrazničky. • Zkontrolujte, zda je teplota okolí v souladu s parametry uvedenými na výrobním štítku (viz Instalace). • Přívodní kabel není správně připojený. • Zkontrolujte, zda není spotřebič vypnutý (viz Nastavení teploty) • Zkontrolujte, zda je v elektrické síti proud. • Přemístěte spotřebič dál od stěny (viz Instalace).
Pokrmý v chladničce mrznou.	<ul style="list-style-type: none"> • Nesprávné nastavení teploty. • Pokrmý jsou v kontaktu s vnitřní zadní stěnou spotřebiče. • Mražení nadměrného množství potravin způsobí snížení teploty chladničky. 	<ul style="list-style-type: none"> • Zkontrolujte nastavení ovladače termostatu (viz Nastavení teploty) a pokud je to možné, zvolte vyšší teplotu. • Zvyšte vzdálenost potravin od zadní stěny spotřebiče. • Nepřekračujte maximální nán mražení (viz Mražení).
Na dně chladicího prostoru jsou kapky vody.	<ul style="list-style-type: none"> • Spotřebič bez NoFrost: ucpaná odtoková trubka. 	<ul style="list-style-type: none"> • Vyčistěte trubku párátkem pro odtok vody.
Kapky vody na zadní stěně chladničky.	<ul style="list-style-type: none"> • Běžný provoz chladničky. 	<ul style="list-style-type: none"> • Nepředstavuje to závadu (viz Odmrazování).
Přítomnost vody v zásobníku na zeleninu.	<ul style="list-style-type: none"> • Nedostatečná cirkulace vzduchu. • Zelenina a ovoce obsahují mnoho vlhkosti. 	<ul style="list-style-type: none"> • Zkontrolujte, zda skleněná přihrádka netlačí na zeleninu, což by bránilo v cirkulaci vzduchu. • Zabalte ovoce a zeleninu do plastových obalů jako je sáček nebo plastová nádoba.
Motor běží nepřetržitě.	<ul style="list-style-type: none"> • Dvířka nejsou zavřená. • Časté otvírání dvířek. • Příliš vysoká okolní teplota. • Námraza je silnější než 3mm. 	<ul style="list-style-type: none"> • Ujistěte se, zda jsou dvířka zavřená a správně těsní. • Vyhněte se nadměrné častému otvírání dvířek. • Zkontrolujte, zda okolní teplota odpovídá parametrům uvedeným na výrobním štítku (viz Instalace). • Nastavte ovladač teploty na nižší číslici/Nastavte na displeji vyšší teplotu. • Odmrazte spotřebič (viz Odmrazování).
Teplota některých vnějších částí je vysoká.	<ul style="list-style-type: none"> • Přítomnost kondenzátu v odtokové trubce. 	<ul style="list-style-type: none"> • To je normální: teplota je vyšší pro zabránění tvorby kondenzace na určitých částech.
Zmražené pokrmý tají.	<ul style="list-style-type: none"> • Okolní teplotní rozsah je mimo klimatické třídy spotřebiče. • Kompresor se často spouští. • Dvířka mrazničky nejsou zavřená. 	<ul style="list-style-type: none"> • Přemístěte spotřebič na teplejší místo v místnosti, nebo zvyšte teplotu v místnosti. • Ujistěte se, zda jsou dvířka zavřená a těsněně správně doléhá.
Kondenzace na vnější straně.	<ul style="list-style-type: none"> • Příliš vlhké okolní prostředí. 	<ul style="list-style-type: none"> • Umístěte spotřebič do méně vlhkého prostředí.

POKUD NEMŮŽETE ODSTRANIT PROBLÉM, KONTAKTUJTE SERVISNÍ STŘEDISKO, POSKYTNĚTE TYP ZÁVADY A INFORMACE Z VÝROBNÍHO ŠTÍTKU SPOTŘEBIČE, KTERÝ SE NACHÁZÍ UVNITŘ CHLADICÍHO PROSTORU:

- Model vybavení.
- Číslo série.

