

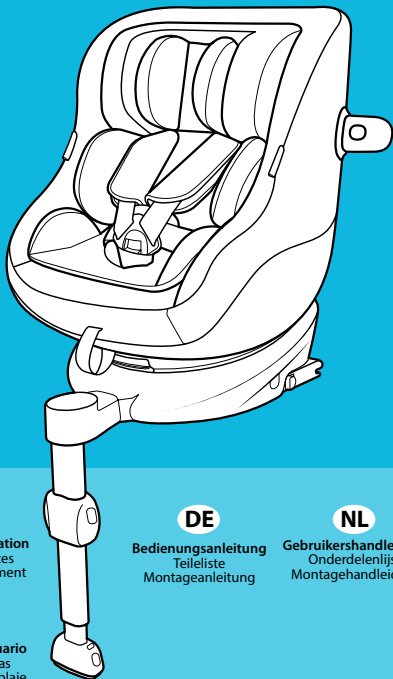

Turn2Me™ i-Size R129

CHILD RESTRAINT

IMPORTANT! KEEP FOR FUTURE REFERENCE.



EN

Owner's Manual
Parts List
Fitting Guide

FR

Manuel d'utilisation
Liste des pièces
Guide d'ajustement

DE

Bedienungsanleitung
Teileliste
Montageanleitung

NL

Gebruikershandleiding
Onderdelenlijst
Montagehandleiding

IT

Manuale di istruzioni
Elenco parti
Guida al montaggio

ES

Manual del usuario
Lista de piezas
Guía de ensamblaje

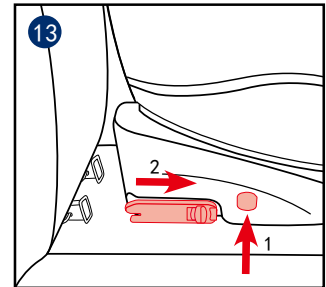
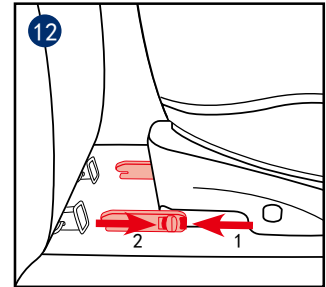
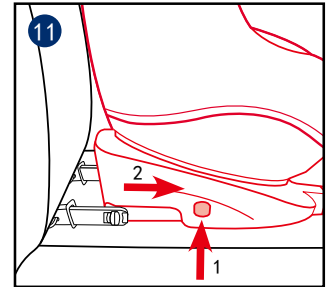
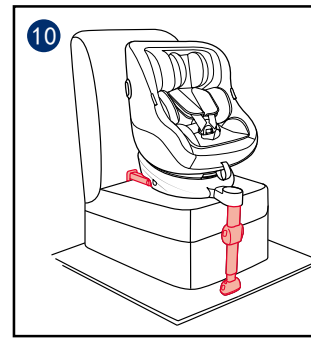
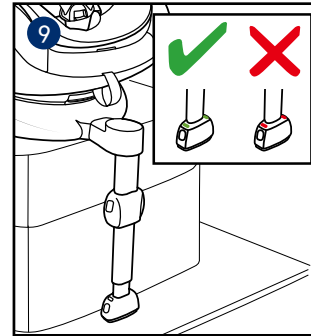
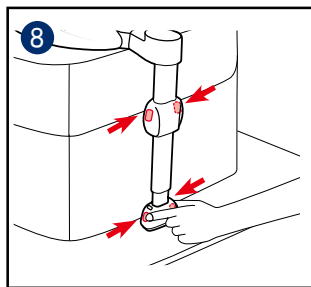
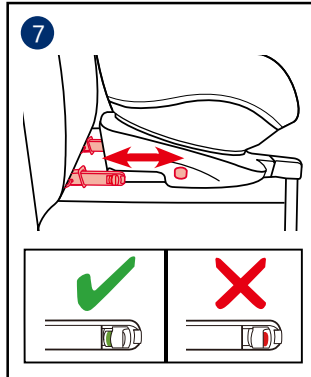
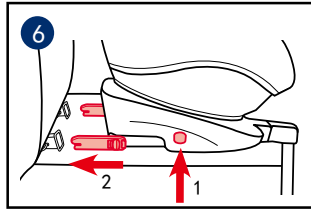
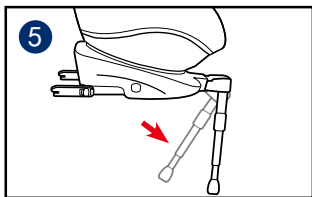
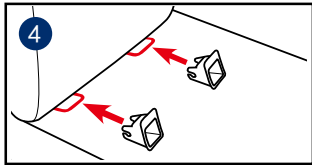
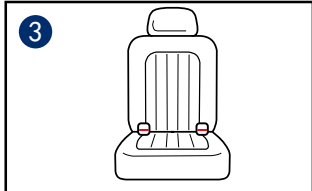
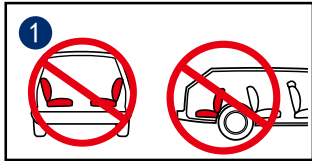

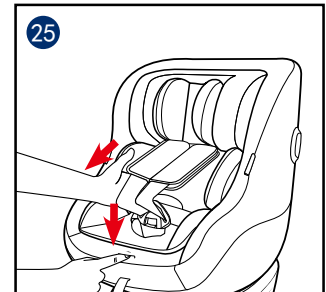
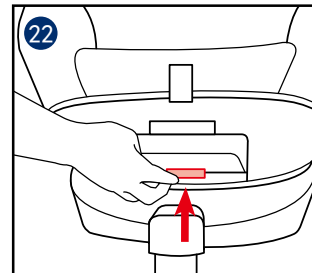
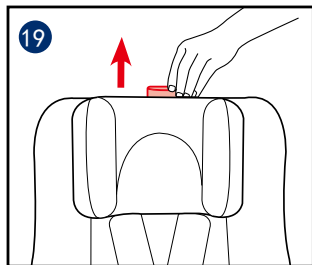
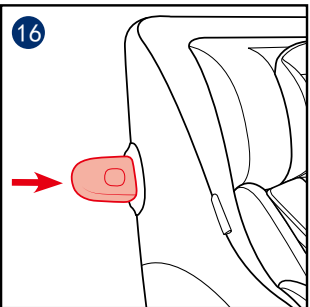
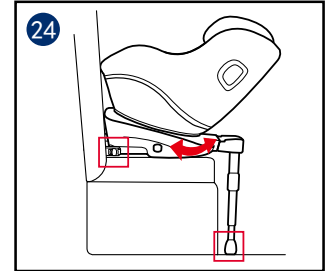
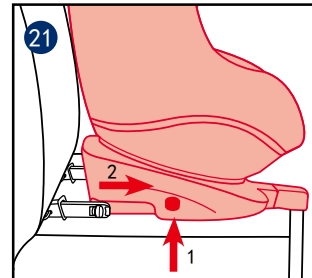
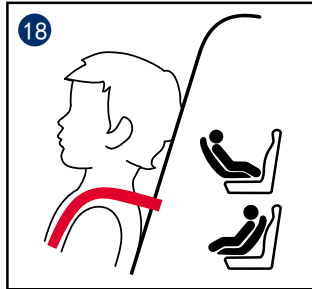
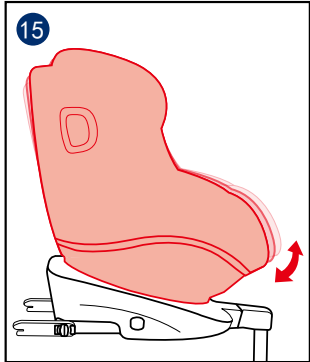
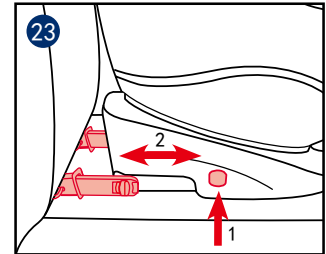
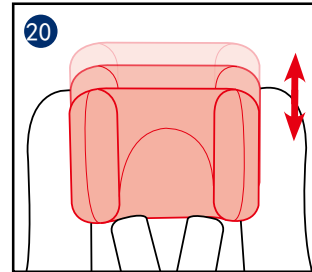
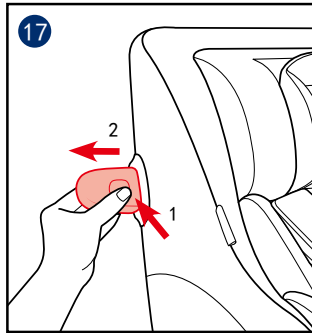
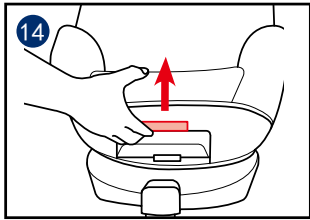

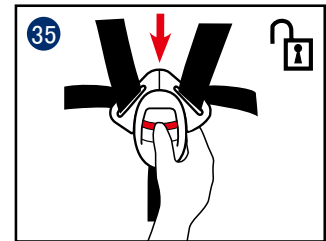
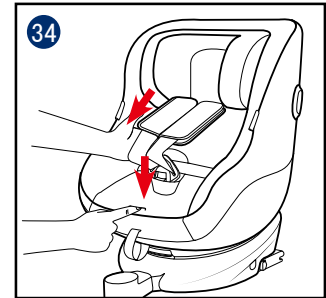
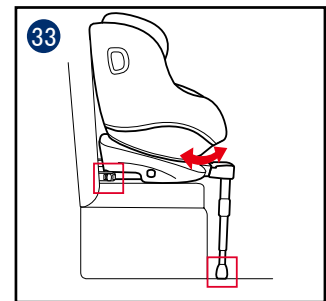
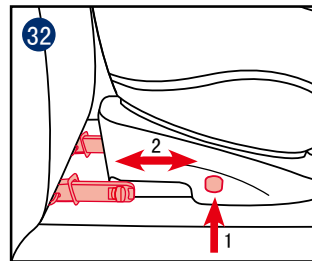
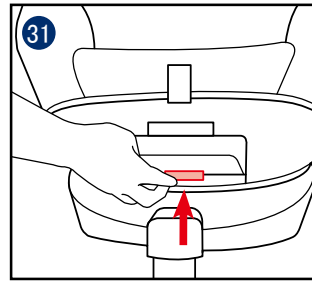
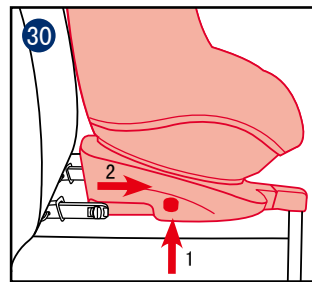
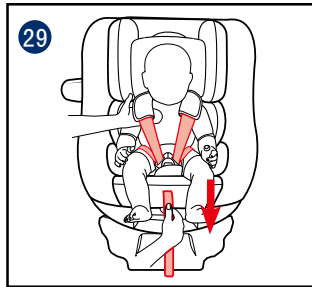
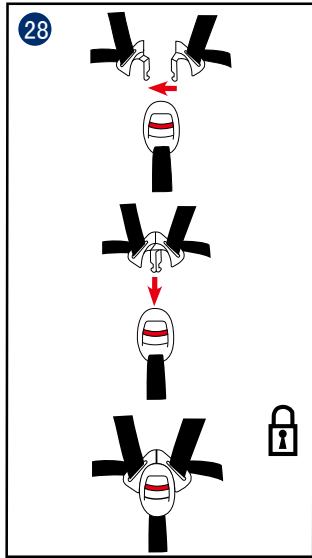
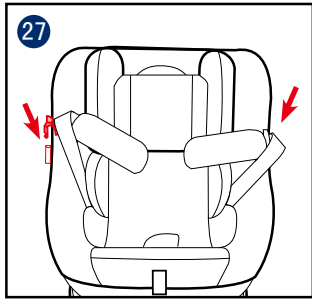
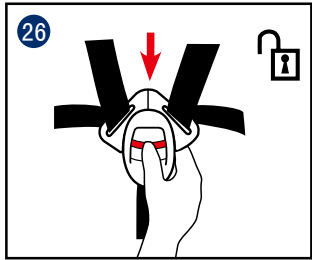

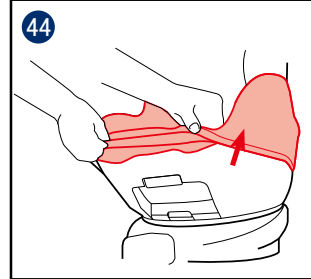
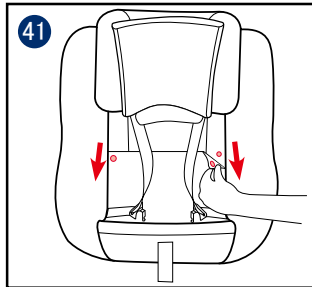
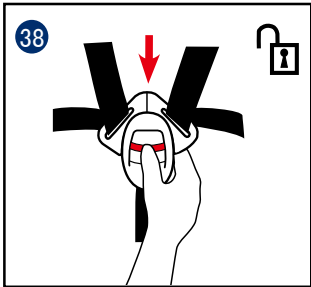
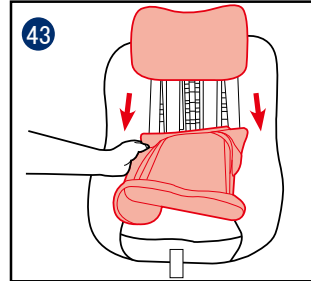
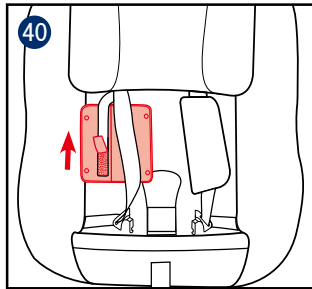
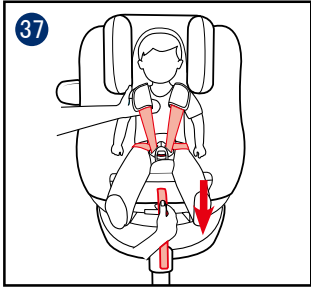
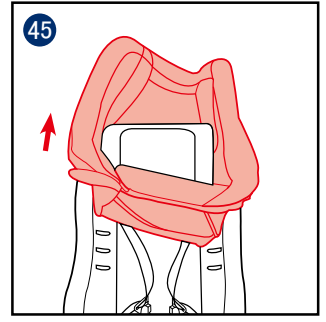
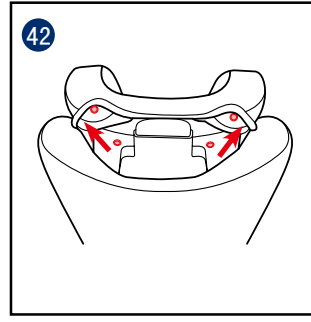
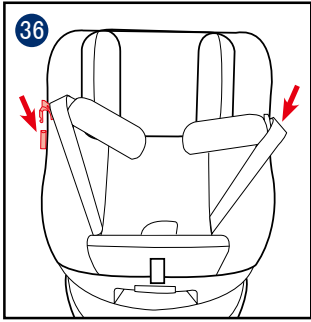

EN	English – see pages	10-17
FR	Français – voir pages	18-26
DE	Deutsch – siehe Seite	27-37
NL	Nederlands – zie pagina's	38-46
IT	Italiano – vedere alle pagine	47-56
ES	Español – consulte las páginas	57-65

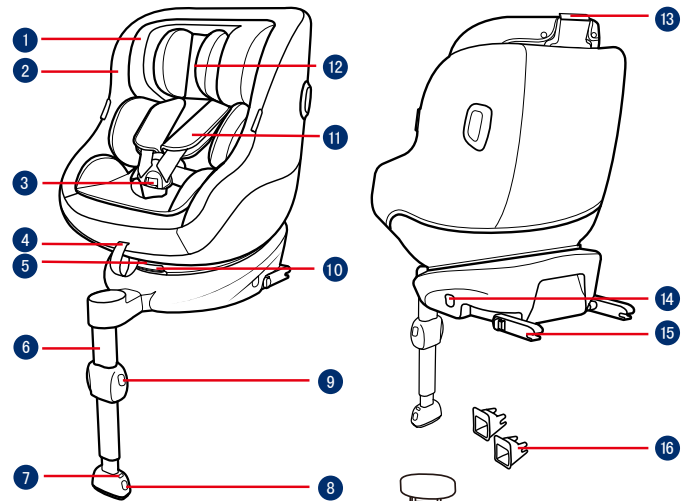

- 1 Head Support
- 2 Seat Pad
- 3 Buckle
- 4 Adjustment Webbing
- 5 Recline Adjustment Button
- 6 Load Leg
- 7 Load Leg Indicator
- 8 Load Leg Adjustment Button A
- 9 Load Leg Adjustment Button B
- 10 Rotating Button
- 11 Shoulder Strap Covers
- 12 Infant Insert
- 13 Head Support Adjustment Lever
- 14 ISOFIX Adjuster Button
- 15 ISOFIX Connector
- 16 ISOFIX Guides
- 17 Side Impact Protection
- 18 Instruction Manual Storage

EN IMPORTANT

READ THESE INSTRUCTIONS CAREFULLY BEFORE USE AND KEEP THEM FOR FUTURE REFERENCE. YOUR CHILD'S SAFETY MAY BE AFFECTED IF YOU DO NOT FOLLOW THESE INSTRUCTIONS.

⚠️ WARNING:
IMPORTANT, RETAIN FOR FUTURE REFERENCE: READ CAREFULLY.

BE cautious that the rigid items and plastic parts of the enhanced child restraint system shall be so located and installed that they are not liable to become trapped by a movable seat or in the door of the vehicle.

DO NOT use the rearward facing enhanced child restraint systems in seating positions where there is an active frontal airbag installed.

To use this enhanced child restraint according to the UN Regulation No.129, your child must meet the following requirements.

Rearward Facing: Child height 40cm -105cm / max. 19.5kg

Forward Facing: Child height 76cm - 105cm / max. 19.5kg

IMPORTANT - DO NOT USE FORWARD FACING BEFORE THE CHILD'S AGE EXCEEDS 15 MONTHS (Refer to instructions).

The enhanced child restraint may not fit in all approved vehicles. Please

refer to the fitting list included for more details.

Any support-leg should be in contact with the vehicle floor and any straps restraining the child should be adjusted to the child's body. The straps should not be twisted.

After your child is placed in this enhanced child restraint, the safety belt must be used correctly. Ensure that any lap strap is worn low down, so that the pelvis is firmly engaged, shall be stressed.

This enhanced child restraint should be replaced when it has been subject to violent stresses in an accident. An accident can cause damage to it that you cannot see.

Consider the danger of making any alterations or additions to the device without approval of the adequate authority, and the danger of not following closely to the installation instructions provided by the enhanced child restraint manufacturer.

Please keep this enhanced child restraint away from sunlight, otherwise it may be too hot for child's skin. Always touch the enhanced child restraint before placing child in it.

NEVER leave your child unattended with this enhanced child restraint.

Any luggage or other objects liable

to cause injuries in the event of a collision shall be properly secured.

The enhanced child restraint system shall NOT BE USED without the soft goods.

The soft goods should not be replaced with any other than the one recommended by the manufacturer, because the soft goods constitutes an integral part of the restraint performance.

Please check if this enhanced child restraint can be installed properly in your vehicle before you purchase it.

NO enhanced child restraint can guarantee full protection from injury in an accident. However, proper use of this enhanced child restraint will reduce the risk of serious injury or death to your child.

DO NOT install this enhanced child restraint without following the instructions in this manual or you may put your child at serious risk of injury or death. The user shall also be referred to the vehicle manufacturer's handbook.

DO NOT use this enhanced child restraint if it has damaged or missing parts.

DO NOT have your child in large/ oversized clothes because this may prevent your child from being, properly and securely fastened by the shoulder harness straps and the

crotch strap between the legs.

Care and Maintenance

After removing the wedge from the insert, please store it somewhere that the child cannot access it.

Please wash the seat cover and inner padding with cold water under 30°C.

Do not iron the soft goods.

Do not bleach or dry clean the soft goods.

Do not use undiluted detergents, gasoline or other organic solvent to wash the child restraint. It may cause damage to the child restraint.

Do not wring out the seat cover and inner padding to dry. It may leave the seat cover and inner padding with wrinkles.

Please hang dry the seat cover and inner padding in the shade.

Please remove the child restraint and base from the vehicle seat if not in use for a long period of time. Put the child restraint in a cool, dry place where your child cannot access it.

Do not tamper with the harness connectors during cleaning.

gracobaby.eu
www.gracobaby.pl

Product Information

1. This is an i-Size Enhanced Child Restraint System. It is approved according to UN Regulation No.129, for use in, i-Size compatible vehicle seating positions as indicated by vehicle manufacturers in the vehicle users' manual.
2. If in doubt, consult either the Enhanced Child Restraint System manufacturer or the retailer.

Materials Plastics, metal, fabrics
Patent No. Patents pending

Concerns on Installation

See images **1** - **3**

- 1 DO NOT install this child restraint on vehicle seats that face sideways or rearward with respect to the moving direction of the vehicle.

It is recommended to install this child restraint on the rear vehicle seat.

DO NOT install this child restraint on vehicle seats movable during installation.

- 2 DO NOT place rear-facing child restraint on front seat with air bag, because death or serious injury may occur. Please reference vehicle owner's manual for more information.
- 3 This child restraint is suitable for vehicle seats with ISOFIX anchor points.

Installation with base

See images **4** - **13**

- 4 Fit the ISOFIX guides with the ISOFIX anchor points.

The ISOFIX guides can protect the surface of the vehicle seat from being torn. They can also guide the ISOFIX connectors.
- 5 After placing the base on the vehicle seat, pull the load leg downward to floor.
- 6 There are 10 adjustable positions for ISOFIX. Press the ISOFIX adjuster button to extend the ISOFIX.
- 7 Make sure that both ISOFIX connectors are securely attached to their ISOFIX anchor points. The colors of the indicators on both ISOFIX connectors should be completely green.

If a tighter install or increased cabin space is required, then press the ISOFIX adjuster button **6** -1 and push to adjust **7**

- 8 After attaching the ISOFIX, pull the load leg downward to floor. When the load leg indicator shows green, the load leg is installed correctly. Squeeze the load leg releasing button, then adjust the load leg length.
- 9 The load leg has multiple positions. Make sure the load leg is in full contact with the vehicle floor pan. When the load leg indicator shows red this means the load leg is in the wrong position. When the load leg indicator shows green this means the load leg is in the right position.
- 10 Check to make sure the base is securely installed by pulling on both ISOFIX connectors.

The ISOFIX connectors must be attached and locked onto the ISOFIX anchor points.

The load leg must be installed correctly with green indicator.

Please refer to rear facing mode and recline positions mode in section to use the child restraint.

- 11 To remove from the vehicle press the ISOFIX adjuster button and pull the base back from the seat.
- 12 Then press and release the connectors from the vehicle's ISOFIX.
- 13 To prevent damage during transit, press the ISOFIX adjuster button and fold the connector completely.

Recline Adjustment

See images **14** - **15**

- 14 Squeeze the recline adjustment button, to adjust the child restraint to the proper position.

The recline angles are shown as **15**. Please recheck the load leg position after reclining.

There are 5 recline positions for rear facing mode and 5 recline positions for forward facing mode.

Use Side Impact Protection

See images **16** - **17**

- 16** The enhanced child restraint is delivered with removable side impact protection. This side impact protection must be used on the door side of the vehicle for best protection. Installation shown in **16**.

- 17** Press the release button to remove side impact protection.

Height Adjustment

for Head Support and Shoulder Harnesses

See images **18** - **20**

Please adjust the head support and check if the shoulder harnesses are at the correct height according to **18**.

When used rear facing, the shoulder harness height must be even with child's shoulders.

When used forward facing, the shoulder harness height must be even with child's shoulders.

- 19** Lift up the head support adjustment lever **19**, meanwhile pull up or push down on the head support until it snaps into one of the 6 positions. The head support positions are shown as **20**.

Using in the Rear Facing Mode

(Child height 40cm-105cm/Child weight 19.5kg/infant - 4 years old)

See images **21** - **30**

Please install the child restraint on the rear vehicle seat, and then put the child in the child restraint.

- 21** Press the ISOFIX adjuster button and pull the base back from the vehicle seat.

- 22** Press the rotating button to rotate for easier side loading/unloading of the child, then rotate back to desired direction.

- 23** If a tighter install or increased cabin space is required, then press the ISOFIX adjuster button and push to adjust.

- 24** The ISOFIX connectors must be attached and locked onto the ISOFIX anchor points.

The load leg must be installed correctly with green indicator.

After the child is placed into the seat, check whether the Shoulder Harness Straps are at proper height.

- 25** Press the webbing adjustment button, while pulling out the shoulder harnesses to the proper length.

- 26** Unlock the buckle of the harnesses by pressing the red button.

- 27** Fix the buckles on the both sides of seat to make placing the child in rear facing mode more convenient.

Use Infant insert is for children's protection.

Place the child into the child restraint and pass both arms through the harnesses.

After the child is seated, recheck whether the shoulder harnesses are at the proper height.

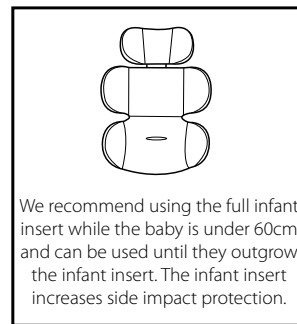

We recommend using the full infant insert while the baby is under 60cm and can be used until they outgrow the infant insert. The infant insert increases side impact protection.

- 28** Engage the buckle.

- 29** Pull down the adjustment webbing and adjust it to the proper length to make sure your child is properly secured.

Make sure the space between the child and the Shoulder Harness Straps is about the thickness of one hand.

If steps **25** **26** **27** are taken when arriving at your destination whilst removing the child, then the harness will be positioned so that it is out of the way and ready for loading upon your return to the vehicle.

Using in the Forward Facing Mode

(Child height 76cm-105cm/Child weight 19.5kg/ 15 months - 4 years old)

See images **30** - **37**

Please install the child restraint on the vehicle seat, and then put the child in the child restraint.

30 Press the ISOFIX adjuster button and pull the base back from the vehicle seat.

31 Press the rotating button to rotate for easier side loading/unloading of the child, then rotate forwards to desired direction.

32 If a tighter install or increased cabin space is required, then press the ISOFIX adjuster button and push to adjust.

33 The ISOFIX connectors must be attached and locked onto the ISOFIX anchor points. The load leg must be installed correctly with green indicator.

After the child is placed into the seat, check whether the Shoulder Harness Straps are at proper height.

34 Press the webbing adjustment button, while pulling out the shoulder harnesses to the proper length.

35 Unlock the buckle of the harnesses by pressing the red button.

36 Fix the buckles on the both sides of seat to make placing the child in forward facing mode more convenient.

When installing the child restraint in the forward facing mode, do not use the infant insert.

Place the child into the child restraint and pass both arms through the harnesses. Engage the buckle.

After the child is seated, recheck whether the shoulder harnesses are at the proper height.

37 Pull down the adjustment webbing and adjust it to the proper length to make sure your child is properly secured.

Make sure the space between the child and the Shoulder Harness Straps is about the thickness of one hand.

If steps **34** **35** **36** are taken when arriving at your destination whilst removing the child, then the harness will be positioned so that it is out of the way and ready for loading upon your return to the vehicle.

Detach Soft Goods

See images **38** - **45**

38 Press the red button to disengage the buckle.

Follow steps **39** - **45** to detach soft goods.

To re-attach the soft goods please repeat the above steps in the reverse step.

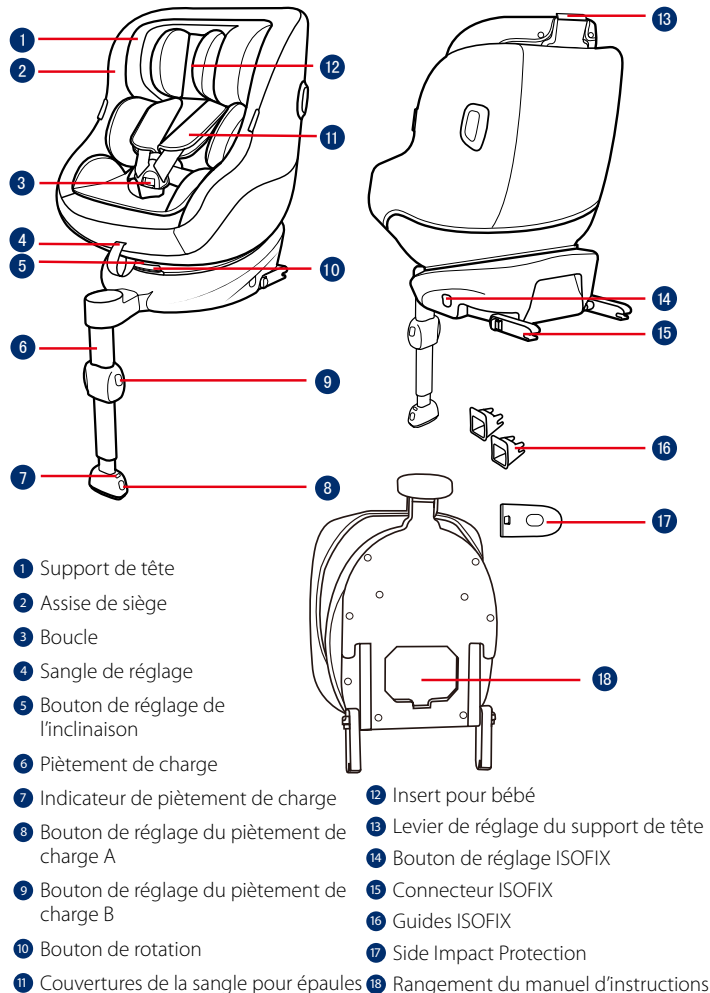

FR IMPORTANT

LISEZ ATTENTIVEMENT CES INSTRUCTIONS AVANT LA PREMIÈRE UTILISATION ET CONSERVEZ-LES. LA SÉCURITÉ DE VOTRE ENFANT POURRAIT ÊTRE COMPROMISE SI VOUS NE SUIVEZ PAS CES INSTRUCTIONS.

AVERTISSEMENT :
IMPORTANT, CONSERVER POUR CONSULTATION ULTÉRIEURE :
LIRE ATTENTIVEMENT.

VEUILLEZ vous assurer que les éléments rigides et les pièces en plastique du système de retenue pour enfants amélioré soient situés et installés de sorte qu'ils ne soient pas susceptibles de se coincer sous un siège mobile ou dans la porte du véhicule.

N'utilisez PAS les systèmes de retenue pour enfants améliorés face à l'arrière dans des positions d'assise où un airbag frontal actif est installé.

Pour utiliser ce dispositif de retenue pour enfants amélioré conformément à la réglementation UN N°129, votre enfant doit respecter les conditions suivantes.

Face à l'arrière : Taille de l'enfant entre 40 cm et 105 cm / Max. 19,5kg

Face à l'avant : Taille de l'enfant entre 76cm et 105cm / Max. 19,5kg

IMPORTANT - NE PAS UTILISER FACE

À LA ROUTE AVANT QUE L'ÂGE DE L'ENFANT ATTEIGNE 15 MOIS (voir les instructions).

Le dispositif de retenue pour enfants amélioré ne s'adapte peut être pas dans tous les véhicules homologués. Veuillez vous référer à la liste des accessoires inclus pour plus de détails.

Tout piètement de support doit être en contact avec le plancher du véhicule et les sangles retenant l'enfant doivent être ajustées sur le corps de l'enfant. Les sangles ne doivent pas être entortillées.

Après avoir placé votre enfant dans le dispositif de retenue amélioré, la ceinture de sécurité doit être utilisée correctement. Veuillez vérifier que toute sangle sous-abdominale est installée vers le bas, de manière à ce que le bassin soit fermement engagé, ceci est important.

Ce dispositif de retenue pour enfants amélioré doit être remplacé s'ils a été soumis à des tensions violentes dans un accident. Un accident peut les endommager, même si vous ne voyez pas les dommages.

Soyez conscient du danger d'apporter des modifications ou des ajouts au dispositif sans l'approbation de l'autorité concernée ainsi que du danger de ne pas respecter strictement les instructions

d'installation fournies par le fabricant du dispositif de retenue pour enfants amélioré.

Veillez conserver ce dispositif de retenue pour enfants amélioré à l'écart de la lumière du soleil, car il pourrait devenir trop chaud pour la peau de l'enfant. Touchez toujours le dispositif de retenue pour enfants amélioré avant de placer l'enfant dedans.

Ne laissez JAMAIS votre enfant sans surveillance avec ce dispositif de retenue pour enfants amélioré.

Tout bagage et autres objets susceptibles de causer des blessures en cas de collision doivent être correctement sécurisés.

Le dispositif de retenue pour enfants amélioré NE DOIT PAS être utilisé sans les pièces souples.

Les pièces souples ne doivent pas être remplacées par des pièces autres que celles recommandées par le fabricant, car les pièces souples font partie intégrante des performances du dispositif de retenue.

Veillez vérifier si ce dispositif de retenue pour enfants amélioré peut être installé correctement dans votre véhicule avant de l'acheter.

AUCUN dispositif de retenue pour enfants amélioré ne peut garantir une protection complète contre les blessures en cas d'accident.

Cependant, une bonne utilisation de ce dispositif de retenue pour enfants amélioré réduira les risques de blessures sérieuses ou de mort pour votre enfant.

N'installez PAS ce dispositif de retenue pour enfants amélioré sans respecter les instructions de ce manuel, ou vous pourriez exposer votre enfant à un risque élevé de blessures ou de mort. L'utilisateur doit également se référer au manuel du constructeur du véhicule.

N'utilisez PAS ce dispositif de retenue pour enfants amélioré si des pièces sont endommagées ou manquantes.

Ne faites PAS porter à votre enfant des vêtements trop amples/grands, car cela pourrait l'empêcher d'être bien attaché par les sangles du harnais pour les épaules et le harnais entre les jambes.

Entretien et maintenancepièces

Après avoir retiré la mousse du support, veuillez la stocker hors de portée des enfants.

Veillez laver la couverture du siège et le renforcement interne à l'eau froide, à moins de 30 C.

Ne repassez pas les pièces souples.

Ne nettoyez pas les pièces souples à sec ou à l'eau de Javel.

N'utilisez pas de détergents neutres non dilués, de l'essence ou d'autres solvants organiques pour laver le siège de bébé ou la base. Ceci pourrait endommager le système de retenue du siège.

N'essorez pas la housse du siège et le rembourrage interne pour les sécher. Ceci pourrait laisser des plis sur la couverture du siège et le renforcement interne.

Veuillez laisser sécher la couverture du siège et le renforcement interne à l'ombre.

Veuillez retirer le siège de bébé et la base du siège du véhicule si vous ne prévoyez pas de l'utiliser pendant une longue période. Placez le siège de bébé dans un lieu frais et sec, hors de portée des enfants.

Ne touchez pas aux connecteurs du harnais pendant le nettoyage.

gracobaby.eu
www.gracobaby.pl

Informations sur le produit

1. Il s'agit d'un système de retenue pour enfants amélioré i-Size. Il est approuvé conformément à la réglementation UN n°129 pour une utilisation dans des positions de sièges de véhicules compatibles i-Size comme

indiqué par le constructeur dans le manuel de l'utilisateur du véhicule.

2. En cas de doute, consultez le fabricant du système de retenue pour enfants amélioré ou le distributeur.

Matériaux Plastiques, métal, tissus

N° de brevet Brevets en attente

Remarques sur l'installation

Voir les images 1 - 3

1 N'installez pas ce dispositif de retenue pour enfants sur des sièges de véhicule tournés sur le côté ou face à l'arrière par rapport à la direction de déplacement du véhicule.

Il est recommandé d'installer ce dispositif de retenue pour enfants sur le siège arrière du véhicule.

N'installez PAS ce siège de bébé sur des sièges de véhicule amovibles lors de l'installation.

2 NE placez PAS un dispositif de retenue pour enfants face à l'arrière sur un siège avant avec un airbag, car cela peut créer des risques de blessure ou de mort. Veuillez vous reporter au manuel de l'utilisateur du véhicule pour

plus d'informations.

3 Ce système de retenue pour enfants convient aux sièges de véhicules équipés de points d'ancrage ISOFIX.

Installation avec base

Voir les images 4 - 13

4 Ajustez les guides ISOFIX sur les points d'ancrage ISOFIX.

Les guides ISOFIX peuvent protéger la surface du siège du véhicule contre toute déchirure. Ils peuvent aussi guider les connecteurs ISOFIX.

5 Après avoir placé la base sur le siège du véhicule, tirez le piètement de charge vers le bas jusqu'au sol.

6 Il y a 10 positions réglables pour l'ISOFIX. Appuyez sur le bouton de réglage ISOFIX pour déployer l'ISOFIX.

7 Vérifiez que les deux connecteurs ISOFIX sont bien attachés aux points d'ancrage ISOFIX. Les indicateurs des deux connecteurs ISOFIX doivent être complètement verts.

Si une installation plus serrée ou accrue de l'espace de cabine est nécessaire, pressez le bouton de réglage ISOFIX 6 -1 et poussez pour régler. 7

8 Après avoir attaché l'ISOFIX, tirez le piètement de charge vers le bas jusqu'au plancher. Si l'indicateur du piètement de charge est vert, le piètement de charge est installé correctement. Appuyez sur le bouton de déverrouillage du piètement de charge, puis ajustez la longueur du piètement de charge.

9 Le piètement de charge a plusieurs positions. Lorsque l'indicateur de piètement de charge est rouge, cela signifie que le piètement de charge est dans une mauvaise position. Vérifiez que le piètement de charge est complètement en contact avec le plancher du véhicule. L'indicateur rouge signifie qu'il n'est pas installé correctement.

10 Vérifiez que la base est bien installée en tirant sur les deux connecteurs ISOFIX.

Les connecteurs ISOFIX doivent être attachés et verrouillés sur les points d'ancrage ISOFIX.

Le piètement de charge doit être installé correctement avec l'indicateur vert.

Veillez vous reporter au mode dos à la route et aux positions d'inclinaison dans la section pour utiliser le dispositif de retenue pour enfants.

- 11 Pour le retirer du véhicule, appuyez sur le bouton de réglage ISOFIX et tirez la base du siège.
- 12 Puis appuyez et relâchez les connecteurs du système ISOFIX du véhicule.
- 13 Pour éviter tout dommage pendant le transport, appuyez sur le bouton de réglage ISOFIX et pliez complètement le connecteur.

Réglage de l'inclinaison

Voir les images 14 - 15

- 14 Appuyez sur le bouton de réglage de l'inclinaison, pour ajuster le dispositif de retenue pour enfants à la bonne position. Les angles d'inclinaison sont illustrés en 15. Veillez vérifier à nouveau la position du piètement de charge après inclinaison.

Le mode dos à la route propose 5 positions d'inclinaison et le mode face à la route propose 5 positions d'inclinaison.

Utilisation du dispositif de protection contre les chocs latéraux

Voir les images 16 - 17

- 16 Le dispositif de retenue pour enfants amélioré est livré avec un dispositif de protection contre les chocs latéraux amovible. Ce dispositif de protection contre les chocs latéraux doit être utilisé du côté de la porte du véhicule pour une protection optimale. L'installation est indiquée dans 16.
- 17 Appuyez sur le bouton d'ouverture pour retirer le dispositif de protection contre les chocs latéraux.

Réglage de la hauteur

pour le repose-tête et le harnais pour épaules

Voir les images 18 - 20

Veillez ajuster le support de tête et vérifier si les harnais pour épaules sont à la bonne hauteur conformément à 18.

En cas d'utilisation dos à la route, la hauteur des harnais d'épaules doit être à niveau avec les épaules de l'enfant.

En cas d'utilisation face à la route, la hauteur des harnais d'épaules doit être à niveau avec les épaules de l'enfant.

- 19 Relevez le levier d'ajustement du support de tête 19, tout en soulevant ou poussant le support pour le positionner sur l'une des 6 positions. Les positions du support de tête sont illustrées en 20.

Utilisation en mode face à la route

(Taille de l'enfant entre 40 cm et 105 cm / Poids de l'enfant 19,5kg/ bébé - 4 ans)

Voir les images 21 - 30

Il faut installer le dispositif de retenue pour enfants sur le siège arrière du véhicule avant d'y mettre l'enfant.

- 21 Appuyez sur le bouton de réglage ISOFIX et retirez la base arrière du siège du véhicule.

- 22 Appuyez sur le bouton de rotation afin de le tourner pour une installation/un retrait latéral plus facile de l'enfant, puis tournez vers l'arrière jusqu'à la direction souhaitée.

- 23 Si une installation plus serrée ou un espace d'habitacle supérieur est requis, appuyez sur le bouton de réglage ISOFIX et poussez pour régler.

- 24 Les connecteurs ISOFIX doivent être attachés et verrouillés sur les points d'ancrage ISOFIX. Le piètement de charge doit être installé correctement avec l'indicateur vert.

Une fois l'enfant placé dans le siège, vérifiez si les sangles du harnais pour les épaules sont à la bonne hauteur.

- 25 Appuyez sur le bouton de réglage de la sangle tout en tirant sur les harnais d'épaules jusqu'à la bonne longueur.
- 26 Déverrouillez la boucle des harnais en appuyant sur le bouton rouge.
- 27 Attachez les boucles de chaque côté du siège pour que le placement de l'enfant en mode face à l'arrière soit plus pratique.

L'utilisation du support pour bébé sert à la protection des enfants.

Placez l'enfant dans le siège de bébé et passez les deux bras à travers le harnais.

Une fois l'enfant assis, vérifiez à nouveau que le harnais pour les épaules est à la bonne hauteur.

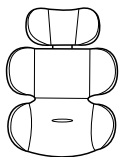

Nous conseillons d'utiliser le support pour enfant intégral lorsque le bébé fait moins de 0-6 mois ou jusqu'à ce qu'il dépasse du support. Le support pour nourrisson augmente la protection contre les impacts latéraux.

- 28 Fermez la boucle.
- 29 Tirez sur la toile d'ajustement et ajustez-la à la bonne longueur pour vous assurer que votre enfant est bien attaché.

Vérifiez que l'espace entre l'enfant et les sangles du harnais pour épaules fait environ l'épaisseur d'une main.

Si les étapes 25 26 27 sont effectuées à l'arrivée à destination en sortant l'enfant, le harnais sera positionné de sorte qu'il soit à l'écart et prêt pour l'installation à votre retour dans le véhicule.

Utiliser en mode dos à la route

(Taille de l'enfant entre 76 cm et 105 cm / Poids de l'enfant 19,5kg / 15 mois - 4 ans)

Voir les images 30 - 37

Veillez installer le dispositif de retenue pour enfants sur le siège arrière du véhicule, puis placez l'enfant dans le siège.

- 30 Pressez le bouton de réglage ISOFIX et retirez la base arrière du siège du véhicule.
- 31 Appuyez sur le bouton de rotation pour faire tourner afin de faciliter l'installation/la sortie latérale de l'enfant, puis faites tourner vers l'avant vers la

direction souhaitée.

- 32 Si une installation plus serrée ou accrue de l'espace de cabine est nécessaire, pressez le bouton de réglage ISOFIX et poussez pour régler.
- 33 Les connecteurs ISOFIX doivent être attachés et verrouillés sur les points d'ancrage ISOFIX. Le piètement de charge doit être installé correctement avec l'indicateur vert.

Une fois l'enfant placé dans le siège, vérifiez si les sangles du harnais pour les épaules sont à la bonne hauteur.

- 34 Appuyez sur le bouton d'ajustement de la toile tout en tirant sur le harnais pour épaules jusqu'à la bonne longueur.
- 35 Déverrouillez la boucle du harnais en appuyant sur le bouton rouge.
- 36 Fixer les boucles des deux côtés du siège afin de faciliter le placement de l'enfant dos à la route.

Lorsque vous installez le siège de bébé en mode dos à la route, n'utilisez pas le support pour bébé.

Placez l'enfant dans le siège de bébé et passez les deux bras à travers le harnais. Fermez la boucle.

Une fois l'enfant assis, vérifiez à nouveau que le harnais pour les

épaules est à la bonne hauteur.

- 37 Tirez sur la toile d'ajustement et ajustez-la à la bonne longueur pour vous assurer que votre enfant est bien attaché.

Vérifiez que l'espace entre l'enfant et les sangles du harnais pour épaules fait environ l'épaisseur d'une main.

Si les étapes 34 35 36 sont effectuées à l'arrivée à destination en sortant l'enfant, le harnais sera positionné de sorte qu'il soit à l'écart et prêt pour l'installation à votre retour dans le véhicule.

Détacher les parties souples

Voir les images 38 - 45

- 38 Appuyez sur le bouton rouge pour désengager la boucle.
- Suivez les étapes 39 - 45 pour détacher les parties souples.
- Pour refixer les parties souples, veuillez répéter les étapes ci-dessus dans l'ordre inverse.

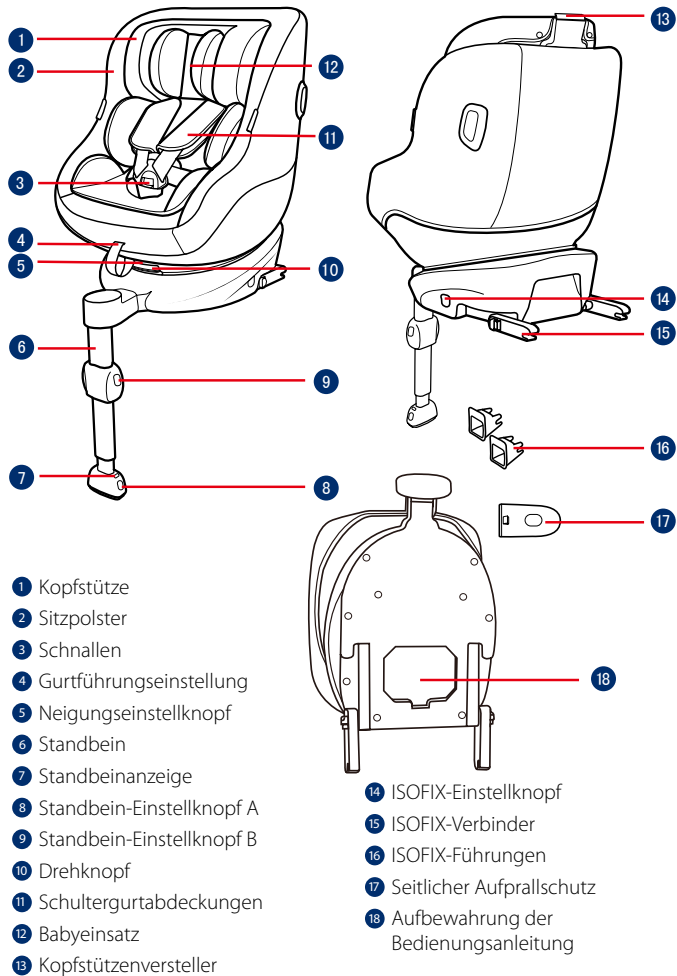

- 1 Kopfstütze
- 2 Sitzpolster
- 3 Schnallen
- 4 Gurtführungseinstellung
- 5 Neigungseinstellknopf
- 6 Standbein
- 7 Standbeinanzeige
- 8 Standbein-Einstellknopf A
- 9 Standbein-Einstellknopf B
- 10 Drehknopf
- 11 Schultergurtabdeckungen
- 12 Babyeinsatz
- 13 Kopfstützenversteller

- 14 ISOFIX-Einstellknopf
- 15 ISOFIX-Verbinder
- 16 ISOFIX-Führungen
- 17 Seitlicher Aufprallschutz
- 18 Aufbewahrung der Bedienungsanleitung

DE WICHTIG

LESEN SIE DIE ANWEISUNGEN VOR DER BENUTZUNG AUFMERKSAM DURCH, BEWAHREN SIE SIE ZUM KÜNFTIGEN NACHSCHLAGEN AUF. DIE SICHERHEIT IHRES KINDES STEHT AUF DEM SPIEL, FALLS SIE DIESE ANWEISUNGEN IGNORIEREN.

⚠️ WARNUNG:

WICHTIG, ZUR KÜNFTIGEN BEZUGNAHME AUFBEWAHREN: SORGFÄLTIG LESEN.

Achten Sie darauf, dass starre Teile und Kunststoffteile des erweiterten Kinderrückhaltesystems so platziert und installiert sind, dass sie nicht von einem beweglichen Sitz oder in der Fahrzeuggürtür eingeklemmt werden.

Verwenden Sie entgegen der Fahrtrichtung ausgerichtete Kinderrückhaltesysteme NICHT in Sitzpositionen, an denen ein aktiver Front-Airbag installiert ist.

Zur Nutzung dieses fortschrittlichen Kinderrückhaltesystems entsprechend der UN-Richtlinie Nr. 129 muss Ihr Kind die folgenden Voraussetzungen erfüllen.

Blick gegen die Fahrtrichtung:

Körpergröße des Kindes
40 bis 105 cm/max. 19,5kg

Blick in Fahrtrichtung: Körpergröße
des Kindes 76 bis 105 cm/max. 19,5 kg

Wichtig – nicht in Fahrtrichtung verwenden, bevor das Kind älter als 15 Monate ist (siehe Anweisungen).

Das fortschrittliche Kinderrückhaltesystem passt möglicherweise nicht in alle zugelassenen Fahrzeuge. Weitere Einzelheiten finden Sie in der mitgelieferten Anleitung zur Anbringung.

Alle Standbein müssen den Fahrzeugboden berühren und alle Haltegurte müssen entsprechend dem Körper des Kindes angepasst werden. Die Gurte dürfen nicht verdreht sein.

Bringen Sie den Sicherheitsgurt richtig an, nachdem Sie Ihr Kind in dieses fortschrittliche Kinderrückhaltesystem gesetzt haben. Stellen Sie sicher, dass der Beckengurt so tief wie möglich angelegt ist, damit das Becken sicher gehalten wird.

Dieses Kinderrückhaltesystem sollte ersetzt werden, wenn sie übermäßiger Belastung in einem Unfall ausgesetzt waren. Ein Unfall kann es beschädigen, ohne sichtbare Spuren aufzuweisen.

Beachten Sie die Gefahren durch nicht von einer zuständigen Stelle zugelassenen Veränderungen oder Ergänzungen an diesem Produkt. Beachten Sie außerdem

die Gefahren bei Nichteinhaltung der Installationsanweisungen des Herstellers eines Kinderrückhaltesystems.

Bitte platzieren Sie dieses fortschrittliche Kinderrückhaltesystem nicht im direkten Sonnenlicht; andernfalls kann es zu heiß für die Haut Ihres Kindes werden. Fassen Sie das Kinderrückhaltesystem immer erst an, bevor Sie das Kind hineinsetzen.

Lassen Sie Ihr Kind niemals unbeaufsichtigt in diesem fortschrittlichen Kinderrückhaltesystem zurück.

Gepäck und andere Gegenstände, die bei einem Unfall Verletzungen verursachen könnten, sollten angemessen gesichert werden.

Das fortschrittliche Kinderrückhaltesystem sollte NICHT ohne die Textilteile verwendet werden.

Die Textilteile sollten ausschließlich durch die vom Hersteller empfohlenen Teile ersetzt werden, da sie das Verhalten des Kinderrückhaltesystems wesentlich beeinflussen.

Bitte vergewissern Sie sich, dass dieses fortschrittliche Kinderrückhaltesystem richtig in Ihrem Fahrzeug installiert werden kann.

KEIN Kinderrückhaltesystem kann vollständigen Schutz vor Verletzungen bei einem Unfall garantieren. Dennoch reduziert der ordnungsgemäße Einsatz dieses fortschrittlichen Kinderrückhaltesystems die Gefahr ernsthafter oder tödlicher Verletzungen Ihres Kindes.

Installieren oder verwenden Sie das verstärkte Kinderrückhaltesystem NICHT, ohne die Anweisungen in dieser Anleitung zu befolgen; andernfalls drohen Ihrem Kind ernsthafte oder gar tödliche Verletzungen. Beachten Sie außerdem das Handbuch des Fahrzeugherstellers.

Verwenden Sie dieses verstärkte Kinderrückhaltesystem NICHT, falls es beschädigt ist oder Teile fehlen.

Ziehen Sie Ihrem Kind beim Einsatz dieses verstärkten Kinderrückhaltesystems im Fahrtrichtung-Modus KEINE übergroßen Kleidungsstücke an; andernfalls kann Ihr Kind nicht ordnungsgemäß und zuverlässig über die Schultergurte und den Schrittgurt zwischen den Beinen gesichert werden.

Pflege und Wartung der Textilteile

Nachdem Sie das Keilstück aus dem Einsatz genommen haben, bewahren Sie es bitte an einem für Kinder unzugänglichen Ort auf.

Bitte waschen Sie Sitzbezug und Innenpolster mit kaltem Wasser unter 30 °C.

Bügeln Sie die Textilteile nicht.

Die Textilteile dürfen nicht gebleicht oder chemisch gereinigt werden.

Reinigen Sie Kinderrückhaltesystem und Basis nicht mit unverdünnten Reinigern, Benzin oder anderen organischen Lösungsmitteln. Diese können das Kinderrückhaltesystem beschädigen.

Wringen Sie Sitzbezug und Innenpolster nicht aus. Andernfalls könnten im Sitzbezug und am Innenpolster Falten zurückbleiben.

Bitte hängen Sie Sitzbezug und Innenpolster zum Trocknen im Schatten auf.

Bitte entfernen Sie Kinderrückhaltesystem und Basis bei längerer Nichtbenutzung vom Fahrzeugsitz. Bewahren Sie das Kinderrückhaltesystem an einem kühlen, trockenen Ort außerhalb der Reichweite des Kindes auf.

Nehmen Sie während der Reinigung keine Änderungen an den Gurtbefestigungen vor.

gracobaby.eu
www.gracobaby.pl

Produktinformationen

1. Dies ist ein verstärktes „i-Size“-Kinderrückhaltesystem. Es ist gemäß UN-Richtlinie Nr. 129 für die Verwendung in „i-Size“-kompatiblen Fahrzeugsitzpositionen zugelassen, wie vom Fahrzeughersteller im Handbuch Ihres Fahrzeugs aufgeführt ist.
2. Bitte wenden Sie sich im Zweifelsfall an den Hersteller oder Händler des verstärkten Kinderrückhaltesystems.

Materialien Kunststoff, Metall, Stoff

Patent-Nr. Patente angemeldet

Bei der Installation zu beachten

Siehe Abbildungen **1** - **3**

- 1 Installieren Sie dieses Kinderrückhaltesystem NICHT auf Fahrzeugsitzen, die in Bezug auf die Bewegungsrichtung des Fahrzeugs zur Seite oder nach hinten gerichtet sind.

Sie sollten dieses Kinderrückhaltesystem auf einem hinteren Fahrzeugsitz installieren.

Installieren Sie dieses Kinderrückhaltesystem NICHT auf Fahrzeugsitzen, die sich während der Installation bewegen.

- 2 Platzieren Sie ein nach hinten gerichtetes Kinderrückhaltesystem NICHT auf einem vorderen Sitz mit Airbag, da andernfalls ernsthafte oder sogar tödliche Verletzungen auftreten können. Weitere Informationen entnehmen Sie bitte dem Fahrzeughandbuch.
- 3 Dieses Kinderrückhaltesystem eignet sich für Fahrzeugsitze mit ISOFIX-Verankerungspunkten.

Installation mit Basis

Siehe Abbildungen **4** - **13**

- 4 Befestigen Sie die ISOFIX-Führungen an den ISOFIX-Verankerungspunkten.

Die ISOFIX-Führungen können die Oberfläche des Fahrzeugsitzes vor Verschleiß schützen. Sie sind auch eine Führung für die ISOFIX-Befestigungen.

- 5 Ziehen Sie das Standbein bis zum Boden aus, nachdem Sie die Basis auf den Fahrzeugsitz gestellt haben.
- 6 Die ISOFIX-Haken sind 10-fach in der Tiefe verstellbar. Drücken Sie den Einstellknopf für die korrekte Justierung des Kindersitzes im Fahrzeug.
- 7 Achten Sie darauf, dass beide ISOFIX-Verbindungen sicher an ihren ISOFIX-Verankerungspunkten befestigt sind. Die Anzeigen an beiden ISOFIX-Verbindungen sollten vollständig grün sein.

Je nach Bedarf, ob mehr oder weniger Platz zwischen Sitz und Fahrzeugrückenlehne benötigt wird, stellen Sie die Position des ISOFIX-Systems mittels zugehörigem ISOFIX-Tiefenversteller **6** -1 entsprechend ein. Drücken Sie hierbei die Basisstation gegen die Fahrzeugrückenlehne. **7**

- 8 Ziehen Sie das Standbein nach ISOFIX-Anbringung nach unten zum Boden.

Wenn die Standbeinanzeige wird grün, ist das Standbein richtig installiert. Drücken Sie den Standbein-Freigabeknopf zusammen. Verkürzen Sie dann

das Standbein, indem Sie die Länge anpassen.

- 9 Das Standbein hat mehrere Positionen. Wenn die Standbeinanzeige rot ist, befindet sich das Standbein in der falschen Position. Vergewissern Sie sich, dass das Standbein komplett auf dem Fahrzeugboden aufliegt. Rot deutet auf eine falsche Installation hin.
- 10 Vergewissern Sie sich, dass die Basis sachgemäß installiert ist, indem Sie an beiden ISOFIX-Befestigungen ziehen.

Die ISOFIX-Befestigungen müssen mit den ISOFIX-Verankerungspunkten verbunden und dort eingerastet sein.

Das Standbein muss richtig installiert sein, was durch eine grüne Anzeige überprüft werden kann.

Bitte beachten Sie zur Nutzung des Kinderrückhaltesystems die Abschnitte zum Modus entgegen der Fahrtrichtung und zu Neigungspositionen.

11 Zum Ausbau aus dem Fahrzeug müssen Sie auf den ISOFIX-Einstellknopf drücken und die Basis vom Sitz ziehen.

12 Zum Lösen der ISOFIX-Verbindung halten Sie den ersten Knopf gedrückt, während Sie den zweiten betätigen.

13 Vermeiden Sie Schäden während des Transports, indem Sie den ISOFIX-Einstellknopf drücken und den Verbinder vollständig einschieben.

Neigungsverstellung

Siehe Abbildungen **14** - **15**

14 Drücken Sie den Neigungseinstellknopf zur Anpassung der Position des Kinderrückhaltesystems. Die Neigungswinkel werden dargestellt in **15**. Bitte prüfen Sie die Standbeinposition nach dem Neigen erneut.

Es gibt 5 Neigungspositionen beim Modus entgegen der Fahrtrichtung und 5 Neigungspositionen beim Modus in Fahrtrichtung.

Seitlichen Aufprallschutz verwenden

Siehe Abbildungen **16** - **17**

16 Das Kinderrückhaltesystem wird mit abnehmbarem seitlichem Aufprallschutz geliefert. Dieser seitliche Aufprallschutz muss für optimalen Schutz auf der Türseite des Fahrzeugs verwendet werden. Installation in **16** abgebildet.

17 Drücken Sie zum Entfernen des seitlichen Schutz den Freigabeknopf.

Höhenanpassung

für Kopfstütze und Schultergurte

Siehe Abbildungen **18** - **20**

Bitte passen Sie die Kopfstütze an und prüfen, ob sich der Schultergurt auf der richtigen Höhe befindet (vgl. **18**).

Bei Verwendung im Modus entgegen der Fahrtrichtung muss die Höhe des Schultergurtes auf Höhe der Schultern des Kindes liegen.

Bei Verwendung in Fahrtrichtung muss die Höhe der Schultergurte der Höhe der Schultern des Kindes entsprechen.

19 Drücken Sie den Kopfstützeinstellhebel **19** und schieben Sie die Kopfstütze dann herauf oder herunter, bis sie in einer der 6 Positionen einrastet. Die Positionen der Kopfstütze sind dargestellt in **20**.

Rückwärts gerichteter Modus

(Körpergröße des Kindes 40 bis 105 cm/Gewicht des Kindes 19,5 kg/ Baby bis 4 Jahre)

Siehe Abbildungen **21** - **30**

Installieren Sie das Kinderrückhaltesystem am Rücksitz eines Fahrzeugs, und setzen Sie das Kind dann in das Kinderrückhaltesystem.

21 Drücken Sie den ISOFIX-Einstellknopf und ziehen Sie die Basis von der Fahrzeugrückenlehne weg.

22 Drücken Sie den Drehknopf, damit Sie das Kind leichter seitlich hineinsetzen/ herausnehmen können. Drehen Sie ihn dann zurück in die rückwärts gerichtete Position.

23 Falls eine dichtere Installation oder mehr Platz im Passagieraum benötigt wird, drücken Sie die ISOFIX-

Einstellknopf und drücken Sie zur Anpassung.

24 Die ISOFIX-Befestigungen müssen mit den ISOFIX-Verankerungspunkten verbunden und dort eingerastet sein.

Das Standbein muss richtig installiert sein, was durch eine grüne Anzeige überprüft werden kann.

Wenn Sie das Kind in den Sitz gesetzt haben, prüfen Sie, ob sich die Schulterriemen auf der richtigen Höhe befinden.

25 Drücken Sie auf den Gurtverstellknopf unter dem Sitzpolster, während Sie den Schultergurt auf die richtige Länge einstellen.

26 Lösen Sie die Schnalle der Gurte, indem Sie den roten Knopf drücken.

27 Befestigen Sie die Schnallen an beiden Seiten des Sitze, damit sich das Kind im Modus entgegen der Fahrtrichtung komfortabler hineinsetzen lässt.

Der Kleinkindeinsatz ist für den Schutz des Kindes vorgesehen.

Setzen Sie das Kind in das Kinderrückhaltesystem und führen Sie beide Arme durch die Gurte.

Prüfen Sie nach Hineinsetzen des Kindes noch einmal, ob sich der Schultergurt auf der richtigen Höhe befindet.

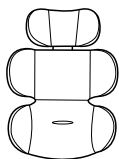

Wir empfehlen, bei Babys nicht größer als 0-6 monat den gesamten Kleinkindeinsatz zu verwenden oder solange, bis sie dem Einsatz entwachsen sind. Der Kleinkindeinsatz erhöht den Schutz vor seitlichen Stößen.

- 28 Schließen Sie die Schnalle.
- 29 Ziehen Sie die Gurtführung herab und stellen Sie sie auf die passende Länge ein, damit Ihr Kind sicher gehalten wird.

Achten Sie darauf, dass die Schultergurte straff am Körper Ihres Kindes anliegen. Ein zu loser Gurt vermindert die Schutzwirkung des Kinderrückhaltesystems.

Wenn Sie die Schritte 25 26 27 befolgen, ist der Gurt beim Herausnehmen des Kindes nach Ankunft an Ihrem Ziel so positioniert, dass er nicht stört und bei erneutem Hineinsetzen des Kindes direkt griffbereit ist.

Vorwärts gerichteten Modus verwenden

**(Körpergröße des Kindes
76 bis 105 cm/Gewicht des Kindes
19,5 kg/! mindestens 15 Monate
alt/Baby bis 4 Jahre)**

Siehe Abbildung 30 - 37

Das Kinderrückhaltesystem am Fahrzeugsitz anbringen und dann das Kind in das Kinderrückhaltesystem setzen.

- 30 Drücken Sie den Tiefenverstellerknopf der ISOFIX-Haken und ziehen Sie die Basisstation nach vorne.
- 31 Drücken Sie den Drehknopf zum Drehen, damit Sie das Kind leichter in hineinsetzen oder herausnehmen können; drehen Sie den Sitz dann nach vorne in die gewünschte Position.
- 32 Zum Verstauen der ISOFIX-Haken betätigen Sie erneut den ISOFIX-Tiefenversteller und fahren Sie die Konnektoren in die innerste Position ein.
- 33 Die ISOFIX-Verbindungen müssen an den ISOFIX-Verankerungspunkten befestigt und verriegelt werden.
Das Standbein muss richtig installiert sein, was durch eine grüne Anzeige überprüft werden kann.

Nachdem Sie das Kind in den Sitz gesetzt haben, überzeugen Sie sich davon, dass sich die Schultergurte in der richtigen Höhe befinden.

- 34 Drücken Sie den Gurteinstellknopf, wahren Sie die Schulterriemen in geeigneter Länge herausziehen.
- 35 Entriegeln Sie die Gurtschnalle durch Drücken des roten Knopfes.

- 36 Für ein komfortable Einsetzen des Kindes befestigen Sie die Gurte seitlich an der Sitzschale, indem Sie die beiden Gurtzungen in den vorhandenen Öffnungen des Stoffbezugs platzieren.

Verwenden Sie den Kleinkindeinsatz nicht bei Installation des Kinderrückhaltesystems im vorwärts gerichteten Modus.

Setzen Sie das Kind in das Kinderrückhaltesystem und führen Sie beide Arme durch die Gurte. Schließen Sie die Schnalle.

Prüfen Sie nach Hineinsetzen des Kindes noch einmal, ob sich der Schultergurt auf der richtigen Höhe befindet.

- 37 Ziehen Sie die Gurtführung herab und stellen Sie sie auf die passende Länge ein, damit Ihr Kind sicher gehalten wird.

Achten Sie darauf, dass die Schultergurte straff am Körper Ihres Kindes anliegen. Ein zu loser Gurt vermindert die Schutzwirkung des Kinderrückhaltesystems.

Wenn Sie die Schritte **34** - **35** **36** befolgen, ist der Gurt beim Herausnehmen des Kindes nach Ankunft an Ihrem Ziel so positioniert, dass er nicht stört und bei erneutem Hineinsetzen des Kindes direkt griffbereit ist.

Textilteile entfernen

Siehe Abbildung **38** - **45**

38 Drücken Sie den roten Knopf zum Lösen der Schnalle.

Befolgen Sie die Schritte **39** - **45** zum Entfernen der Textilteile.

Wenn Sie die Textilteile wieder anbringen möchten, wiederholen Sie bitte die obigen Schritte in umgekehrter Reihenfolge.

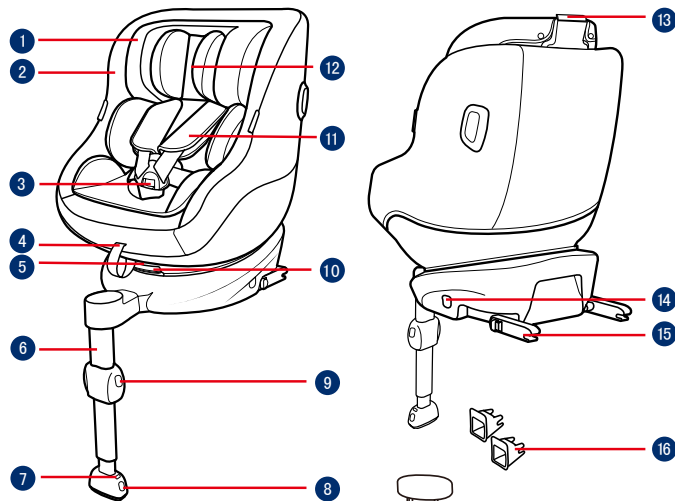

- | | | | |
|----|--------------------------|----|---------------------------------|
| 1 | Hoofdsteen | 13 | Instelhendel voor hoofdsteen |
| 2 | Zitkussen | 14 | ISOFIX-instelknop |
| 3 | Gesp | 15 | ISOFIX-aansluiting |
| 4 | Instellen gordel | 16 | ISOFIX-geleiders |
| 5 | Instelknop schuine stand | 17 | Afscherming voor inslag opzij |
| 6 | Steunvoet | 18 | Opbergvak instructiehandleiding |
| 7 | Steunvoetindicator | | |
| 8 | Instelknop beenruimte A | | |
| 9 | Instelknop beenruimte B | | |
| 10 | Draaiknop | | |
| 11 | Afdekking schouderriem | | |
| 12 | Baby-inzetstuk | | |

NL BELANGRIJK

LEES DEZE INSTRUCTIES VÓÓR HET GEBRUIK EN BEWAAR ZE OM ZE LATER TE KUNNEN RAADPLEGEN. HET NIET VOLGEN VAN DEZE INSTRUCTIES KAN GEVOLGEN HEBBEN VOOR DE VEILIGHEID VAN UW KIND.

WAARSCHUWING:
BELANGRIJK, BEWAAREN VOOR LATER GEBRUIK: AANDACHTIG LEZEN.

ZORG ERVOOR dat de stugge items en plastic onderdelen van het verbeterde kinderzitstelsel zo moeten worden geplaatst en geïnstalleerd dat ze niet klem kunnen komen door een verplaatsbare stoel of in een deur van het voertuig.

Gebruik NIET de naar achteren kijkende verbeterde kinderzitstelsels in stoelposities waarbij een actieve frontale airbag is geïnstalleerd.

Om dit verbeterde kinderzitstelsel volgens de VN-verordening nr. 129 te kunnen gebruiken, moet uw kind aan de volgende voorwaarden voldoen.

Naar achteren kijkend: Lengte kind 40cm-105cm/ max. 19,5kg

Naar voren kijkend: Lengte kind 76cm - 105cm/ max. 19,5kg

BELANGRIJK - NIET VOORUIT KJKEND GEBRUIKEN VOORDAT HET

KIND OUDER IS DAN 15 MAANDEN (raadpleeg instructies).

Het verbeterde kinderzitstelsel past wellicht niet in alle goedgekeurde voertuigen. Raadpleeg de meegeleverde montagelijst voor meer details.

Elke steunvoet moet in contact staan met de vloer van het voertuig en alle riemen die het kind vastzetten, moeten worden afgesteld op het lichaam van het kind. De riemen mogen niet gedraaid zijn.

Nadat uw kind in dit verbeterde kinderzitstelsel is geplaatst, moet de veiligheidsriem op de juiste manier worden gebruikt. Zorg ervoor dat elke middelriem laag wordt gedragen, zodat het bekken stevig vast zit.

Dit verbeterde kinderzitstelsel moet worden vervangen als ze onderworpen zijn geweest aan zware spanningen bij een ongeluk. Een ongeluk kan daar schade aan veroorzaken die u niet kunt zien.

Houd rekening met het gevaar van het aanbrengen van veranderingen of aanvullingen aan het apparaat zonder goedkeuring van de aangewezen instantie, en het gevaar van het niet nauwkeurig volgen van de aanwijzingen als geleverd door de fabrikant van het verbeterde kinderzitstelsel.

Houd dit verbeterde kinderzitstelsel uit de buurt van zonlicht, anders kan het te heet worden voor de huid van uw kind. Raak het verbeterde kinderzitstelsel altijd aan voordat u het kind er in plaatst.

Laat uw kind NOOIT zonder toezicht achter in het verbeterde kinderzitstelsel. Bagage en andere voorwerpen die in geval van botsing letsel kunnen veroorzaken, moeten goed zijn vastgezet.

GEBRUIK het verbeterde kinderzitstelsel NIET zonder de zachte onderdelen.

Vervang de zachte onderdelen alleen door de onderdelen die door de fabrikant worden aanbevolen omdat de zachte onderdelen een integraal onderdeel vormen van de werking van het kinderzitstelsel.

Controleer of dit verbeterde kinderzitstelsel juist kan worden geïnstalleerd in uw voertuig voordat u het aanschafft.

GEEN ENKEL verbeterd kinderzitstelsel biedt volledige bescherming tegen letsel bij een ongeluk. Maar het juiste gebruik van het verbeterde kinderzitstelsel vermindert het risico van ernstig letsel of de dood.

Installeer dit verbeterde kinderzitstelsel NIET zonder de aanwijzingen en waarschuwingen in deze handleiding te volgen, anders brengt u uw kind ernstig in gevaar. De gebruiker moet

tevens worden verwezen naar het handboek van de fabrikant van het voertuig.

Gebruik dit verbeterde kinderzitstelsel NIET als het is beschadigd of als onderdelen ontbreken.

Kleed uw kind NIET in te ruimzittende kleding, omdat dit kan voorkomen dat uw kind, goed en stevig wordt vastgezet met de schoudergordels en de kruisriem tussen de benen.

Verzorging en onderhoud goederen

Nadat u het schuim uit het inzetstuk hebt verwijderd, moet u het ergens opbergen waar uw kind er niet bij kan.

Was de zachte voorwerpen en binnenvoering met koud water onder 30°C.

De zachte voorwerpen niet strijken.

De zachte voorwerpen niet bleken of laten stomen.

Gebruik geen onverdund neutraal schoonmaakmiddel, benzine of andere organische materialen om het kinderzitstelsel of de voet te wassen. Dat kan het kinderzitstelsel beschadigen.

Wring de zittingafdekking en binnenvoering niet uit om ze te drogen. Daardoor kunnen de steelbedekking en binnenvoering kreukelen.

Hang de zachte voorwerpen en binnenvoering in de schaduw op.

Haal het kinderstoeltje en de voet uit de autostoel als hij voor langere tijd niet wordt gebruikt. Berg het kinderzitje op een koele en droge plaats op, waar uw kind er niet bij kan.

Blijf tijdens het schoonmaken van de riemaansluitingen af.

gracobaby.eu

www.gracobaby.pl

Productinformatie

1. Dit is een i-Size verbeterd kinderzitstelsel. Het is goedgekeurd volgens VN-verordening nr. 129 voor gebruik in voor "i-Size geschikte" standen van autostoelen zoals is aangegeven door de fabrikant van de auto in de handleiding.
2. Neem in geval van twijfel contact op met de fabrikant van het verbeterde kinderzitstelsel of de verkoper.

Materiaal Kunststoffen, metaal, geweven stoffen

Patentnr. Patent aangevraagd

Installatiekwesities

Zie afbeeldingen 1 - 3

1 Installeer dit kinderzitje NIET op stoelen die opzij of naar achteren kijken ten opzichte van de rijrichting van het voertuig.

Aanbevolen wordt om dit kinderzitje op de autostoel achter te plaatsen.

Installeer het kinderzitje NIET op autostoelen die tijdens de installatie bewegen.

2 Plaats een achteruit kijkend kinderzitje NIET op een voorstoel met een airbag (Afb), omdat dit overlijden of ernstig letsel kan veroorzaken. Zie de handleiding van het voertuig voor meer informatie.

3 Dit kinderzitje is geschikt voor autostoelen met ISOFIX-ankerpunten.

Installatie met voet

Zie afbeeldingen 4 - 13

4 Voorzie de ISOFIX-geleiders van de ISOFIX-ankerpunten.

De ISOFIX-geleiders voorkomen dat het oppervlak van de autostoel gescheurd wordt. Ze kunnen tevens de ISOFIX-aansluitingen geleiden.

5 Nadat de voet op de voertuigstoel is geplaatst, moet u de steunvoet tot de vloer verlengen.

6 Er zijn 10 instelbare standen voor ISOFIX. Druk op de ISOFIX-instelknop om de ISOFIX te verlengen.

7 Controleer of beide ISOFIX-aansluitingen stevig vast zitten aan hun ISOFIX-ankerpunten. De kleur van de indicatoren op beide ISOFIX-connectoren moet volledig groen zijn.

Als een strakkere installatie of meer ruimte nodig is, druk dan op ISOFIX-instelknop 6 -1 en druk om in te stellen. 7

8 Na het bevestigen van de ISOFIX, trekt u de steunvoet omlaag naar de vloer. Als de indicator voor de steunvoet groen wordt, is deze goed geplaatst. Knijp de ontgrendelknop van de steunvoet in en pas de lengte van de steunvoet aan.

9 De steunvoet heeft meerdere standen. Als de steunvoetindicator rood is, betekent dit dat de steunvoet in de verkeerde stand staat. Zorg ervoor dat de steunvoet volledig in contact is met de vloer van het voertuig. Rood wijst op een onjuiste installatie.

10 Controleer of de voet goed vast zit door aan beide ISOFIX-aansluitingen te trekken.

De ISOFIX-aansluitingen moeten worden aangesloten en vergrendeld in de ISOFIX-ankerpunten.

De steunvoet moet goed zijn geplaatst en de indicator moet groen zijn.

Zie de achteruit kijkende stand en de hellende stand in hoofdstuk voor het gebruik van het kinderzitje.

11 Om de voet te verwijderen van het voertuig, drukt u op de ISOFIX-instelknop en trekt u de voet terug van de stoel.

12 Druk vervolgens op de aansluitingen van de ISOFIX van het voertuig.

13 Voor het voorkomen van schade tijdens transport, drukt u op de ISOFIX-instelknop en vouwt u de aansluiting volledig.

Instelling schuine stand

Zie afbeeldingen 14 15

14 Knijp de instelknop schuinstand in om het kinderzitje in de juiste stand te zetten.

De hoeken van de stand zijn afgebeeld in afb. 15. Controleer de stand van de steunvoet nadat u de schuinstand hebt gewijzigd.

Er zijn 5 schuinstanden voor de achteruit kijkende modus en 5 schuinstanden voor de vooruit kijkende modus.

Gebruik de afscherming voor inslag opzij

Zie afbeeldingen 16 17

16 Dit verbeterde kinderzitje wordt geleverd met verwijderbare afscherming voor inslag opzij. Deze afscherming voor inslag opzij moet worden gebruikt aan de deurzijde van het voertuig voor de beste bescherming. Installatie getoond in 16.

17 Druk op de ontgrendelknop om de afscherming voor inslag opzij te verwijderen.

Hoogteafstelling

voor hoofdsteun en
schouderriemen

Zie afbeeldingen 18 - 20

Pas de hoogtesteun aan en controleer of de schouderriemen op de juiste hoogte zijn volgens 18.

Bij gebruik in de achteruit kijkende stand moet de hoogte voor de schouderriemen gelijklopen met de schouders van het kind.

Bij gebruik in de vooruit kijkende stand moet de hoogte voor de schouderriemen gelijklopen met de schouders van het kind.

19 Hef de hendel voor de afstelling van de hoofdsteun op 19 en trek tegelijkertijd de hoofdsteun op of druk het omlaag tot het in een van de 6 standen klikt. De standen van de hoofdsteun zijn afgebeeld in 20.

De achteruit kijkende modus gebruiken

(Lengte kind 40cm-105cm/gewicht
kind 19,5kg/kind - 4 jaar oud)

Zie afbeeldingen 21 - 30

Installeer het kinderzitje op de autostoel en plaats het kind vervolgens in het kinderzitje.

21 Druk op de ISOFIX-instelknop en trek de voet terug van de stoel van het voertuig.

22 Druk op de draaiknop voor draaien voor eenvoudiger plaatsen/verwijderen van het kind aan de zijkant, en draai vervolgens terug naar de gewenste richting.

23 Als een strakkere installatie of grotere cabineruimte nodig is, drukt u op de ISOFIX-instelknop en duwt u om in te stellen.

24 De ISOFIX-aansluitingen moeten worden aangesloten en vergrendeld in de ISOFIX-ankerpunten.
De steunvoet moet goed zijn geplaatst en de indicator moet groen zijn.

Nadat het kind in het zitje is geplaatst, moet u controleren of de schouderriemen op de juiste hoogte zitten.

25 Druk op de gordelinsteller terwijl u de schouderriemen tot de juiste lengte uittrekt.

26 Maak de gesp van de gordels los door op de rode knop te drukken.

27 Maak de gespen aan beide kanten van het zitje vast zodat u het kind gemakkelijker kunt plaatsen in de achteruit kijkende stand.

Het baby-inzetstuk is ter bescherming van het kind.

Zet het kind in het kinderzitje en steek beide armen door de riemen.

Nadat het kind in het zitje is geplaatst, moet u controleren of de schouderriemen op de juiste hoogte zitten.

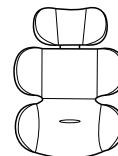

We adviseren het gebruik van de volledige kinderinzetstuk zolang de baby kleiner is dan 0-6 maand of tot het te groot is voor het inzetstuk. Het kinderinzetstuk verbetert de bescherming tegen zijdelingse inslagen.

28 Maak de gesp vast.

29 Trek de rieminstelling omlaag en stel hem op de juiste lengte af om ervoor te zorgen dat het kind goed vast zit.

Zorg ervoor dat de ruimte tussen het kind en de schouderriemen ongeveer de dikte van een hand is.

Als de stappen **25** **26** **27** worden gezet bij aankomst ter bestemming terwijl u het kind weghaalt, dan worden de riemen zo geplaatst dat ze uit de weg zijn en klaar voor laden als u terugkeert.

De vooruit kijkende modus gebruiken

(Lengte kind 76cm-105cm/
gewicht kind 19,5kg/
15 maanden - 4 jaar oud)

Zie afbeeldingen **30** - **37**

Installeer het kinderzitje op de achterbank en plaats het kind vervolgens in het kinderzitje.

30 Druk op de ISOFIX ontgrendelknop en trek de voet naar achteren weg van de autostoel.

31 Druk op de draaiknop om te draaien zodat u het kind eenvoudiger van opzij kunt

plaatsen of weghalen, en draai daarna voorwaarts naar de gewenste positie.

32 Als een strakkere installatie of meer ruimte nodig is, druk dan op ISOFIX-instelknop en druk om in te stellen.

33 De ISOFIX-aansluitingen worden aangesloten en vergrendeld in de ISOFIX-ankerpunten. De steunvoet moet goed zijn geplaatst en de indicator moet groen zijn.

Nadat het kind in het zitje is geplaatst, moet u controleren of de schouderriemen op de juiste hoogte zitten.

34 Druk op de gordelinsteller terwijl u de schouderriemen op de juiste lengte uittrekt.

35 Maak de gesp van de gordels los door op de rode knop te drukken.

36 Maak de gespen aan beide kanten van het zitje vast zodat u het kind gemakkelijker in de vooruitkijkende stand kunt plaatsen.

Gebruik niet het inzetstuk voor een klein kind niet als u het kinderzitje in de vooruit kijkende stand installeert.

Zet het kind in het kinderzitje en steek beide armen door de riemen. Maak de gesp vast.

Nadat het kind in het zitje is geplaatst, moet u controleren of de schouderriemen op de juiste hoogte zitten.

37 Trek de rieminstelling omlaag en stel hem op de juiste lengte af om ervoor te zorgen dat het kind goed vast zit.

Zorg ervoor dat de ruimte tussen het kind en de schouderriemen ongeveer de dikte van een hand is.

Als de stappen **34** **35** **36** worden gezet bij aankomst ter bestemming terwijl u het kind weghaalt, dan worden de riemen zo geplaatst dat ze uit de weg zijn en klaar voor laden als u terugkeert.

Zachte voorwerpen losmaken

Zie afbeeldingen **38** - **45**

38 Druk op de rode knop om de gesp los te maken.

Volg de stappen **39** - **45** om zachte goederen los te maken.

Om de zachte goederen terug te plaatsen, gaat u in de omgekeerde volgorde te werk.

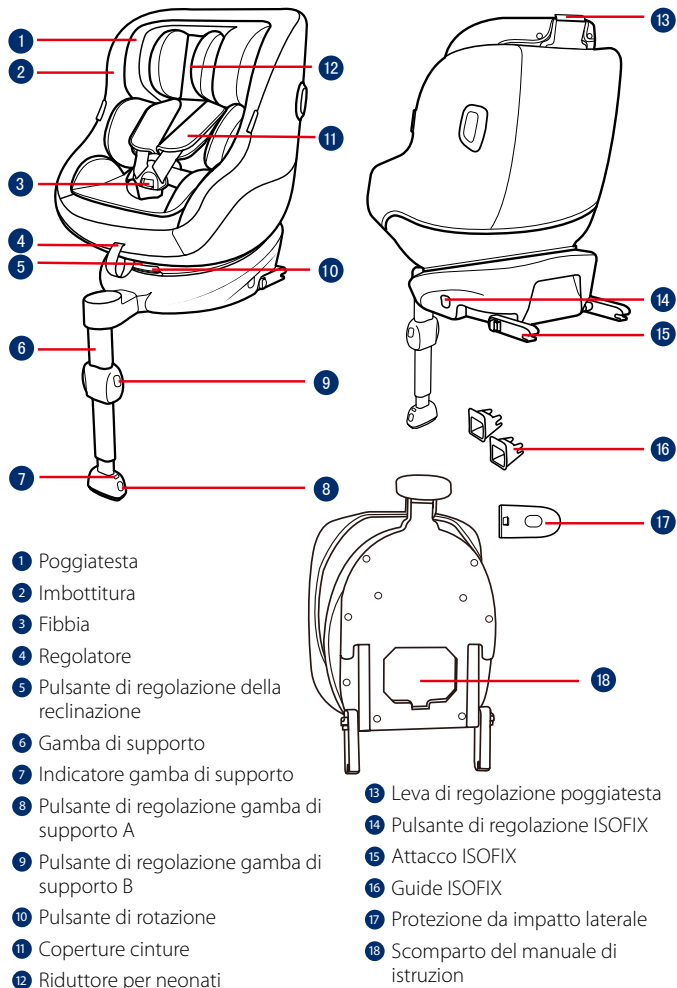

IT **IMPORTANTE**

LEGGERE ATTENTAMENTE QUESTE ISTRUZIONI E CONSERVARLE PER USO FUTURO. LA MANCATA OSSERVAZIONE DI QUESTE ISTRUZIONI PUÒ METTERE A REPENTAGLIO LA SICUREZZA DEI BAMBINI.

AVVERTENZA:
IMPORTANTE, CONSERVARE PER RIFERIMENTO FUTURO: LEGGERE ATTENTAMENTE.

PRESTARE attenzione in modo che gli oggetti rigidi e le parti in plastica del dispositivo avanzato di ritenuta per bambini siano posizionati e installati in modo che non rischiano di rimanere incastrati in un sedile spostabile o nella portiera del veicolo.

NON usare dispositivi avanzati di ritenuta per bambini in modalità contraria al senso di marcia nei sedili in cui è installato un airbag anteriore attivo.

Per utilizzare il dispositivo avanzato di ritenuta per bambini in conformità alla normativa UN N. 129, il bambino deve soddisfare i seguenti requisiti.

Modalità contraria al senso di marcia: Altezza del bambino 40 cm-105 cm/ max. 19,5kg

Modalità in senso di marcia: Altezza del bambino 76cm- 105cm/max. 19,5kg

IMPORTANTE: NON UTILIZZARLO NEL SENSO DI MARCIA PRIMA CHE IL BAMBINO SUPERI I 15 MESI DI ETÀ (fare riferimento alle istruzioni).

Il dispositivo avanzato di ritenuta per bambini potrebbe non essere adatto a tutti i veicoli approvati. Fare riferimento all'elenco dei supporti per ulteriori dettagli.

La gamba di supporto deve essere a contatto con il pianale del veicolo e le bretelle che trattengono il bambino devono essere adattate al suo corpo. Le cinghie non devono essere attorcigliate.

Dopo aver messo il bambino nel dispositivo avanzato di ritenuta per bambini, utilizzare correttamente la cintura di sicurezza. È estremamente importante che la cintura addominale sia indossata in basso in modo da sostenere il bacino.

Il dispositivo avanzato di ritenuta per bambini deve essere sostituito se è stato sottoposto a violenti sollecitazioni in caso di incidente. Un incidente può causare danni impossibili da notare.

Considerare il pericolo di apportare modifiche o aggiunte al dispositivo senza approvazione dell'autorità competente, e il pericolo di non seguire attentamente le istruzioni di installazione fornite dal produttore del dispositivo avanzato di ritenuta per bambini.

Tenere il dispositivo avanzato di ritenuta per bambini lontano dalla luce del sole per evitare di causare ustioni alla pelle del bambino. Toccare sempre il dispositivo avanzato di ritenuta per bambini prima di far sedere il bambino.

NON lasciare mai il bambino incustodito con questo sistema di ritenuta per bambini migliorato.

I bagagli o altri oggetti che potrebbero causare lesioni in caso di collisione devono essere fissati adeguatamente.

Il dispositivo avanzato di ritenuta per bambini NON DEVE ESSERE UTILIZZATO senza il rivestimento imbottito.

Il rivestimento imbottito deve essere sostituito con altri consigliati dal produttore, in quanto costituiscono parte integrante delle prestazioni del dispositivo di ritenuta.

Prima di acquistare questo sistema di ritenuta per bambini migliorato, assicurarsi che possa essere installato correttamente nel veicolo.

NESSUN dispositivo avanzato di ritenuta per bambini è in grado di garantire una protezione completa da lesioni in caso di incidenti. Tuttavia, l'uso corretto del dispositivo avanzato di ritenuta per bambini riduce il rischio di lesioni gravi o mortali per il bambino.

NON installare il dispositivo avanzato di ritenuta per bambini senza osservare le istruzioni del presente manuale. Si potrebbero causare lesioni o decesso. L'utente deve inoltre fare riferimento al manuale del costruttore del veicolo.

NON utilizzare questo dispositivo avanzato di ritenuta per bambini se presenta danni o parti mancanti.

NON vestire il bambino con indumenti troppo grandi, in quanto si potrebbe impedire al bambino di essere, correttamente e saldamente allacciato con le cinture per le spalle e la cintura spartigambe.

Cura e manutenzione

Dopo aver rimosso il fermo dall'inserito, conservarlo lontano dalla portata dei bambini.

Lavare la fodera e l'imbottitura interna con acqua fredda sotto i 30°C.

Non stirare il rivestimento imbottito.

Non candeggiare e non lavare a secco il rivestimento imbottito.

Non usare un detergente non diluito, benzina o altri solventi organici per lavare il sistema di ritenuta per bambini o la base. Potrebbero danneggiare il sistema di ritenuta per bambini.

Non attorcigliare la fodera e l'imbottitura interna per asciugare. Si potrebbero lasciare grinze sulla fodera e l'imbottitura interna.

Appendere la fodera e l'imbottitura interna all'ombra per asciugare.

Rimuovere il sistema di ritenuta per bambini e la base dal sedile del veicolo se non vengono usati per un lungo periodo di tempo. Conservare il sistema di ritenuta per bambini in un luogo fresco, asciutto e a cui il bambino non può accedere.

Non manomettere gli attacchi della cintura durante la pulizia.

gracobaby.eu
www.gracobaby.pl

Informazioni sul prodotto

1. È un dispositivo avanzato di ritenuta per bambini i-Size. È omologato alla Normativa UN N. 129, per l'uso a bordo dei veicoli compatibili i-Size nelle posizioni di seduta indicate dal produttore nel manuale dell'utente del veicolo.
2. In caso di dubbi, consultare il produttore o il rivenditore del dispositivo avanzato di ritenuta per bambini.

Materiali Plastica, metallo, tessuto

N. brevetto In attesa di brevetto

Dubbi sull'installazione

Vedere le figure **1** - **3**

1 NON installare questo sistema di ritenuta per bambini su sedili dei veicoli rivolti lateralmente o verso la parte posteriore rispetto al senso di marcia del veicolo.

Si raccomanda di installare questo sistema di ritenuta per bambini sul sedile posteriore del veicolo.

NON installare questo sistema di ritenuta per bambini su sedili dei veicoli che si sono rivelati instabili durante l'installazione.

2 NON posizionare il sistema di ritenuta per bambini rivolto in senso contrario di marcia sul sedile anteriore se sono presenti airbag. Potrebbero verificarsi lesioni gravi o decesso. Per ulteriori informazioni, fare riferimento al manuale del veicolo.

3 Questo sistema di ritenuta per bambini è adatto per sedili dei veicoli con punti di ancoraggio ISOFIX.

Installazione con base

Vedere le figure **4** - **13**

- 4** Montare le guide ISOFIX con i punti di ancoraggio ISOFIX.

Le guide ISOFIX possono proteggere la superficie del sedile del veicolo ed evitare che si strappino. Possono anche guidare gli attacchi ISOFIX.

- 5** Dopo aver posizionato la base sul sedile del veicolo, tirare il supporto verso il basso per aprirlo sul pianale.
- 6** ISOFIX può essere regolato in 10 posizioni. Premere il pulsante di regolazione ISOFIX per estendere gli attacchi ISOFIX.
- 7** Assicurarsi che entrambi gli attacchi ISOFIX siano saldamente fissati ai relativi punti di ancoraggio ISOFIX. Il colore degli indicatori su entrambi gli attacchi ISOFIX deve essere completamente verde.

Se è necessaria un'installazione più stretta o maggiore spazio nell'abitacolo, premere il pulsante di regolazione ISOFIX

- 6** -1 e premere per regolare.

7

- 8** Dopo aver fissato gli attacchi ISOFIX, tirare gamba di supporto verso il basso per poggiarla sul pianale.

Se l'indicatore della gamba di supporto è verde significa che è installata correttamente. Premere il pulsante di rilascio della gamba di supporto, quindi regolare la lunghezza della gamba di supporto.

- 9** La gamba di supporto presenta varie posizioni. Se l'indicatore della gamba di supporto è rosso significa che la gamba di supporto è in una posizione non corretta. Assicurarsi che la gamba di supporto sia a contatto con il pianale del veicolo. Se è rosso significa che è installato in modo non corretto.

- 10** Assicurarsi che la base sia installata saldamente tirando entrambi gli attacchi ISOFIX. Gli attacchi ISOFIX devono essere fissati e bloccati sui punti di ancoraggio ISOFIX.

La gamba di supporto deve essere installata correttamente con l'indicatore verde.

Fare riferimento alla modalità contraria al senso di marcia e alla modalità delle posizioni di reclinazione nella sezione per l'utilizzo del sistema di ritenuta per bambini.

- 11** Per rimuoverla dal veicolo, premere il pulsante di regolazione ISOFIX e tirare di nuovo la base dal sedile.
- 12** Quindi, premere e rilasciare i connettori dall'attacco ISOFIX del veicolo.
- 13** Per evitare danni durante il trasporto, premere il pulsante di regolazione ISOFIX e piegare completamente l'attacco.

Regolazione della reclinazione

Vedere le figure **14** - **15**

- 14** Premere il pulsante di regolazione della reclinazione per regolare il dispositivo avanzato di ritenuta per bambini nella posizione corretta. Gli angoli di reclinazione sono mostrati in **15**. Ricontrollare la posizione del supporto dopo la reclinazione.

Sono disponibili 5 posizioni di reclinazione in modalità contraria al senso di marcia e 5 posizioni di reclinazione in modalità in senso di marcia.

Utilizzo della protezione da impatto laterale

Vedere le figure **16** - **17**

- 16** Il dispositivo avanzato di ritenuta per bambini è fornito con protezione da impatto laterale rimovibile. Questa protezione da impatto laterale deve essere utilizzata sul lato della portiera del veicolo per la migliore protezione. Installazione mostrata in **16**.
- 17** Premere il pulsante di rilascio per rimuovere la protezione da impatto laterale

Regolazione dell'altezza

del poggiatesta e delle bretelle

Vedere le figure **18** - **20**

Regolare il poggiatesta e controllare se le cinture per le spalle sono all'altezza corretta in base a **18**.

Se utilizzate in modalità contraria al senso di marcia, la cintura per le spalle deve essere all'altezza delle spalle del bambino.

Se utilizzate in modalità in senso di marcia, la cintura per le spalle deve essere all'altezza delle spalle del bambino.

- 19** Sollevare la leva di regolazione del poggiatesta **19**, mentre si tira verso l'alto o si spinge verso il basso il poggiatesta finché non scatta in una delle 6 posizioni. Le posizioni del poggiatesta sono mostrate in **20**.

Uso della modalità contraria al senso di marcia

(Altezza del bambino 40 cm-105 cm/Peso del bambino 19,5 kg/ Neonato - 4 anni)

Vedere le figure **21** - **30**

Montare prima il dispositivo di ritenuta per bambini sul sedile posteriore della vettura e riporre poi il bambino nel dispositivo di ritenuta per bambini.

- 21** Premere il pulsante di regolazione ISOFIX e tirare di nuovo la base dal sedile del veicolo.

- 22** Premere il pulsante di rotazione per ruotare al fine di sistemare/togliere lateralmente il bambino in modo più semplice, quindi ruotare indietro alla posizione desiderata.

- 23** Se è necessaria un'installazione più stretta o maggiore spazio in cabina, premere il pulsante di regolazione ISOFIX e premere per regolare.

- 24** Gli attacchi ISOFIX devono essere fissati e bloccati sui punti di ancoraggio ISOFIX.

La gamba di supporto deve essere installata correttamente con l'indicatore verde.

Una volta sistemato il bambino nel seggiolino, verificare che le bretelle siano all'altezza corretta.

- 25** Premere il pulsante del regolatore, mentre si estraggono le cinture per le spalle alla lunghezza adeguata.

- 26** Sganciare la fibbia delle bretelle premendo il pulsante rosso.

- 27** Fissare le fibbie su entrambi i lati del sedile, per agevolare il posizionamento del bambino in modalità contraria al senso di marcia.

Usare l'inserito per neonati come protezione.

Mettere il bambino nel sistema di ritenuta per bambini e infilare le braccia nelle cinture.

Una volta sistemato il bambino nel seggiolino, verificare che le cinture per le spalle siano all'altezza adeguata.

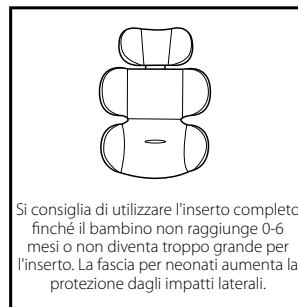

- 28** Agganciare la fibbia.

- 29** Tirare verso il basso il regolatore e regolarlo alla lunghezza adeguata per assicurarsi che sia perfettamente fissato.

Assicurarsi che lo spazio tra il bambino e le cinture per le spalle sia di circa lo spessore di una mano.

Se si usano i passaggi **25** **26** **27** quando si arriva a destinazione mentre si rimuove il bambino, la cintura viene posizionata in modo che non interferisca e sia pronta per riposizionarla quando si entra di nuovo nel veicolo.

Uso della modalità in senso di marcia

(Altezza del bambino 76 cm-105 cm/Peso del bambino 19,5 kg/ 15 mesi- 4 anni)

Vedere le figure **30** - **37**

Montare il sistema di ritenuta per bambini sul sedile della vettura, e riporre poi il bambino nel sistema di ritenuta per bambini.

- 30** Premere il pulsante di regolazione ISOFIX e tirare di nuovo la base dal sedile del veicolo.

31 Premere il pulsante di rotazione per ruotare al fine di sistemare/togliere lateralmente il bambino in modo più semplice, quindi ruotare avanti alla posizione desiderata.

32 Se è necessaria un'installazione più stretta o maggiore spazio nell'abitacolo, premere il pulsante di regolazione ISOFIX e premere per regolare.

33 Gli attacchi ISOFIX devono essere fissati e bloccati sui punti di ancoraggio ISOFIX. Il supporto deve essere installato correttamente con l'indicatore verde.

Una volta sistemato il bambino nel seggiolino, verificare che le bretelle siano all'altezza corretta.

34 Premere il pulsante del regolatore, mentre si estraggono le cinture per le spalle alla lunghezza adeguata.

35 Sganciare la fibbia delle bretelle premendo il pulsante rosso.

36 Fissare le fibbie su entrambi i lati del sedile, per agevolare il posizionamento del bambino in modalità in senso di marcia.

Non utilizzare l'insero per neonati quando si installa il sistema di ritenuta per bambini in modalità in senso di marcia.

Mettere il bambino nel sistema di ritenuta per bambini e infilare le braccia nelle cinture. Agganciare la fibbia.

Una volta sistemato il bambino nel seggiolino, verificare che le cinture per le spalle siano all'altezza adeguata.

37 Tirare verso il basso il regolatore e regolarlo alla lunghezza adeguata per assicurarsi che sia perfettamente fissato.

Assicurarsi che lo spazio tra il bambino e le cinture per le spalle sia di circa lo spessore di una mano.

Se si usano i passaggi **34** **35** **36** quando si arriva a destinazione mentre si rimuove il bambino, la cintura viene posizionata in modo che non interferisca e sia pronta per riposizionarla quando si entra di nuovo nel veicolo.

Rimozione del rivestimento imbottito

Vedere le figure **38** - **45**

38 Premere il pulsante rosso per sganciare la fibbia.

Seguire i passi **39** - **45** per rimuovere il rivestimento imbottito.

Per inserire il rivestimento imbottito del sedile o il rivestimento imbottito estivo del sedile, eseguire le procedure di cui sopra in ordine inverso.

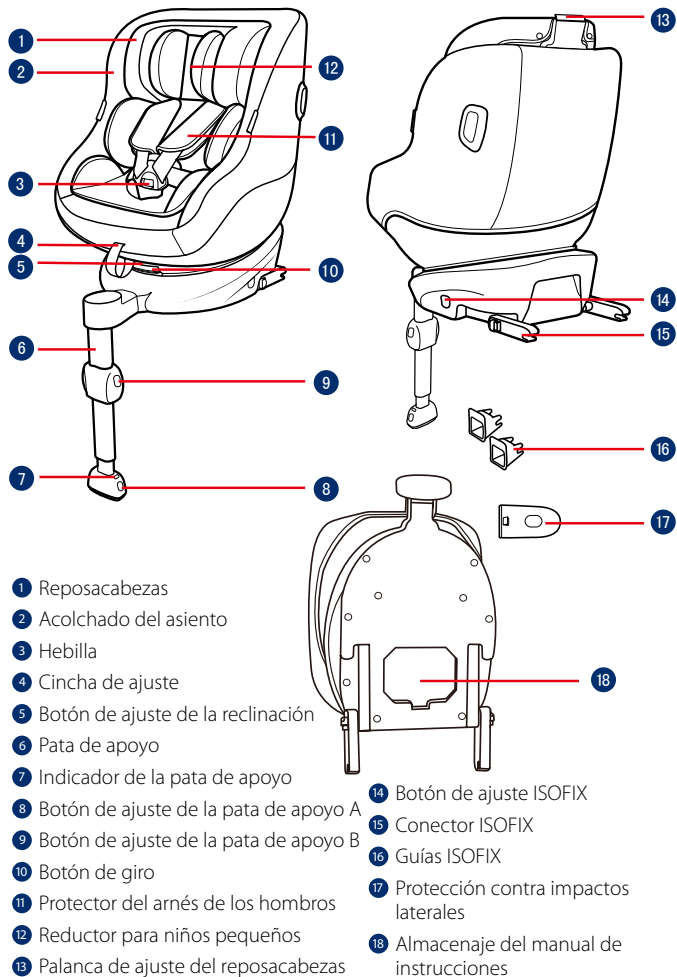

ES IMPORTANTE

LEA DETENIDAMENTE ESTAS INSTRUCCIONES ANTES DE UTILIZAR EL PRODUCTO Y GUÁRDENLAS PARA FUTURAS CONSULTAS. LA SEGURIDAD DE SU HIJO PUEDE VERSE AFECTADA SI NO SIGUE ESTAS INSTRUCCIONES.

⚠️ ADVERTENCIA:
IMPORTANTE, GUARDE ESTE MANUAL PARA FUTURAS CONSULTAS: LEA DETENIDAMENTE ESTAS INSTRUCCIONES.

TENGA cuidado para que los elementos rígidos y las piezas de plástico del Sistema de Retención Infantil se coloquen e instalen de manera que no puedan quedar atrapados por un asiento móvil o en la puerta del vehículo.

NO use los Sistemas de Retención Infantil a contramarcha en asientos donde haya un airbag frontal activo instalado.

Para utilizar este Sistema de Retención Infantil de acuerdo con la norma n.º 129 de la ONU, el niño deberá cumplir los siguientes requisitos:

- Posición a contramarcha: Altura del niño: 40 cm - 105 cm / 19,5kg máximo
- Posición a favor de la marcha: Altura del niño: 76cm - 105cm / 19,5kg

máximo
 IMPORTANTE - NO UTILIZAR A FAVOR DE LA MARCHA ANTES DE LOS 15 MESES (consulte las instrucciones).

Sistema de Retención Infantil puede no caber en todos los vehículos aprobados. Consulte la lista de accesorios incluida para obtener más detalles.

Cualquier pata de soporte debe estar en contacto con el suelo del vehículo y las correas que sujetan al niño deben ajustarse al cuerpo de este. Las correas no debe estar retorcidas.

Una vez colocado el niño en el Sistema de Retención Infantil, el cinturón de seguridad se deberá utilizar correctamente. Asegúrese de que ninguna correa de seguridad quede demasiado baja, de forma que la pelvis quede firmemente sujeta.

Este Sistema de Retención Infantil se debe reemplazar si ha estado sometido a tensiones violentas en un accidente. Un accidente puede causar daños no visibles en diferentes elementos.

Considere el peligro de realizar alteraciones o modificaciones al dispositivo sin la aprobación de la autoridad adecuada y el peligro de no seguir estrictamente las instrucciones de instalación facilitadas por el fabricante del Sistema de Retención Infantil.

Mantenga el Sistema de Retención Infantil alejado de la luz directa del sol ya que, si no lo hace, podría alcanzar temperaturas demasiado altas para la piel de su hijo. Toque siempre el Sistema de Retención Infantil antes de colocar al niño en él. NUNCA deje a su hijo sin supervisión en este Sistema de Retención Infantil.

Sujete correctamente el equipaje y cualquier otro objeto susceptible de provocar lesiones en caso de colisión.

NO UTILICE el Sistema de Retención Infantil sin el acolchado.

El acolchado no deberá sustituirse por uno que no esté recomendado por el fabricante, ya que el acolchado constituye una parte esencial del funcionamiento del dispositivo de sujeción.

Compruebe si el Sistema de Retención Infantil se puede instalar correctamente en el vehículo antes de comprarlo.

NINGÚN Sistema de Retención Infantil puede garantizar una protección total contra lesiones en caso de accidente. Sin embargo, un uso adecuado de este Sistema de Retención Infantil reducirá el riesgo de lesiones graves o, incluso, de muerte del niño.

NO instale este Sistema de Retención Infantil sin seguir las instrucciones que se indican en este manual ya

que, si las incumple, podría poner a su hijo en peligro de sufrir lesiones o, incluso, la muerte. El usuario también debe consultar el manual del fabricante del vehículo.

NO utilice este Sistema de Retención Infantil si está dañado o si falta alguna de sus piezas.

NO coloque a su hijo con ropa suelta o de una talla mayor, ya que podría provocar que la sujeción del niño, mediante las correas de los arneses de los hombros y la correa de la pelvis entre las piernas, no sea firme y segura.

Cuidados y mantenimiento

Después de retirar la cuña del reductor, guárdela en un lugar donde el niño no pueda acceder.

Lave la tapicería y el acolchado interior con agua fría a 30°C como máximo.

No planche la tapicería.

No limpie en seco ni utilice lejía para lavar la tapicería.

No utilice detergentes sin diluir, gasolina u otros disolventes orgánicos para limpiar el sistema de retención infantil y la base. Si lo hace, puede dañar el sistema de retención infantil.

No retuerza la tapicería ni el acolchado interno para escurrirlos. Podrían quedar arrugas.

Deje secar la tapicería y el acolchado interno en un lugar alejado de la luz directa del sol.

Retire la silla del asiento del vehículo cuando no vaya a utilizarla durante un periodo prolongado de tiempo. Deje el dispositivo de sujeción para niños en un lugar fresco y seco donde el niño no pueda acceder.

No manipule los conectores del arnés durante la limpieza.

gracobaby.eu
www.gracobaby.pl

Información del producto

1. Este es un Sistema de Retención Infantil i-Size. Está aprobado conforme a la Norma Nº 129 de la ONU, para el uso en vehículos compatibles con i-Size, tal y como indican los fabricantes de vehículos en los manuales de usuario del vehículo.
2. En caso de duda, consulte al fabricante o al distribuidor del Sistema de Retención Infantil.

Materiales Plásticos, metal, telas
N.º de patente Pendiente de patentes

Consideraciones acerca de la instalación

Consulte las imágenes **1** - **3**

- 1** NO instale este sistema de retención infantil en asientos de vehículo cuya posición esté orientada hacia un lado o hacia atrás con respecto a la dirección de conducción del vehículo.

Le recomendamos que instale este sistema de retención infantil en los asientos traseros.

NO instale este sistema de retención infantil en aquellos asientos que se muevan durante la instalación.

- 2** NO coloque el sistema de retención infantil en sentido contrario a la marcha en asientos con un airbag frontal activado, ya que podría provocar lesiones graves o, incluso, la muerte. Consulte el manual de usuario del vehículo para obtener más información.

- 3** Este sistema de retención infantil está diseñado para asientos de vehículos con anclajes ISOFIX.

Instalación

Consulte las imágenes **4** - **13**

- 4** Si los conectores ISOFIX del vehículo quedan poco accesibles, coloque las bocas ISOFIX en los anclajes ISOFIX del vehículo.

Las bocas ISOFIX pueden proteger la tapicería del vehículo contra roturas. También sirven para guiar los conectores ISOFIX.

- 5** Una vez colocada la silla en el asiento del vehículo, extienda la pata de apoyo hasta el suelo.

- 6** El ISOFIX puede ajustarse en 10 posiciones. Presione el botón de ajuste del ISOFIX para extenderlo.

- 7** Asegúrese de que ambos conectores ISOFIX estén firmemente sujetos en sus puntos de anclaje ISOFIX. Los colores de los indicadores de ambos conectores ISOFIX deberán aparecer completamente en verde.

Presione el botón de ajuste del ISOFIX **6** -1 para ajustar la silla al espacio disponible en el vehículo y al tamaño del niño. El sistema de retención infantil no debe apoyarse en el asiento delantero ni quedar bloqueado por él. **7**

- 8** Después de acoplar el sistema ISOFIX, tire de la pata de apoyo hacia abajo hasta el suelo. Cuando el indicador de la pata de apoyo se muestre en verde, significará que dicha pata se ha instalado correctamente. Apriete el botón de desbloqueo de la pata de apoyo y, a continuación, ajuste la longitud de dicha pata.

- 9** La pata de apoyo tiene varias posiciones. Cuando el indicador de la pata de apoyo aparece en rojo significa que la posición de la pata de apoyo no es correcta. Asegúrese de que la pata de apoyo esté totalmente en contacto con el suelo del vehículo. El color rojo significa que está instalado incorrectamente.

- 10** Para asegurarse de que la base está instalada de forma segura, tire de ambos conectores ISOFIX.

Los conectores ISOFIX se deben fijar y bloquear en los puntos de anclaje ISOFIX.

La pata de apoyo debe estar correctamente instalada con el indicador en verde.

Consulte la sección del modo orientado a contramarcha y las posiciones de reclinado para bebés para utilizar el dispositivo

de sujeción para niños.

- 11** Para quitar la base del vehículo, presione el botón de ajuste ISOFIX y tire de la base hacia atrás desde el asiento.
- 12** A continuación, presione y suelte los conectores del sistema ISOFIX del vehículo.
- 13** Para evitar daños durante el tránsito, presione el botón de ajuste ISOFIX y doble el conector completamente.

Ajuste de la reclinación

Consulte las imágenes **14** - **15**

- 14** Apriete el botón de ajuste de la reclinación para ajustar el Sistema de Retención Infantil hasta que la posición sea la adecuada.

Los ángulos de reclinación son los indicados en la imagen **15**. Vuelva a comprobar la posición de la pata de apoyo después de ajustar la reclinación.

Hay 5 posiciones de reclinación a contramarcha y 5 posiciones de reclinación a favor de la marcha.

Usar la protección contra impactos laterales

Consulte las imágenes **16** - **17**

- 16** El Sistema de Retención Infantil se entrega con una protección contra impactos laterales extraíble. Esta protección contra impactos laterales debe usarse en el lado de la puerta del vehículo para conseguir la máxima protección. Instalación mostrada en **16**.

- 17** Presione el botón de liberación para quitar la protección contra impactos laterales.

Ajuste de la altura de los arneses de los hombros y del reposacabezas

Consulte las imágenes **18** - **20**

Ajuste el reposacabezas y compruebe si la altura de los arneses de los hombros es la correcta, tal y como se indica en la figura **18**.

Cuando utilice el modo a contramarcha, los arneses de los hombros deberán estar a la altura de los hombros del niño.

Cuando utilice el modo orientado a favor de marcha, los arneses de los hombros deberán estar a la altura de los hombros del niño.

- 19** Levante la palanca de ajuste de los reposacabezas **19** mientras tira hacia arriba o empuja hacia abajo de los reposacabezas hasta que quede fijado en una de las 6 posiciones. Las posiciones de los reposacabezas se indican en la figura **20**.

Usar el modo orientado a contramarcha

(Altura del niño: 40-105 cm/Peso del niño de 19,5 kg/bebé - 4 años)

Consulte las imágenes **21** - **30**

Instale el Sistema de Retención Infantil en el asiento trasero del vehículo y, a continuación, coloque al niño en el Sistema de Retención Infantil.

- 21** Pulse el botón de ajuste ISOFIX y tire de la base hacia atrás desde el asiento del vehículo.
- 22** Pulse el botón de giro para girar y facilitar la carga y descarga lateral del niño y, a continuación, gire hacia atrás hasta la dirección que desee.

- 23** Si se requiere una instalación más ajustada o un mayor espacio en la cabina, presione el botón de ajuste ISOFIX y empuje para ajustar.

- 24** Los conectores ISOFIX se deben fijar y bloquear en los puntos de anclaje ISOFIX.

La pata de apoyo debe estar correctamente instalada con el indicador en verde.

Después de colocar al niño en el asiento, compruebe si las correas de los arneses de los hombros están a una altura adecuada.

- 25** Presione el botón de ajuste de la cincha y tire al mismo tiempo de los arneses de los hombros hasta que la longitud sea la adecuada.

- 26** Desbloquee la hebilla de los arneses presionando el botón rojo.

- 27** Fije las hebillas en ambos lados del asiento para que la colocación del niño con orientación a contramarcha más cómoda.

El reductor está concebido para proteger a los niños.

Coloque al niño en el sistema de retención infantil y pase ambos brazos por los arneses.

Después de sentar al niño, vuelva a comprobar si los arneses de los hombros están a la altura adecuada.

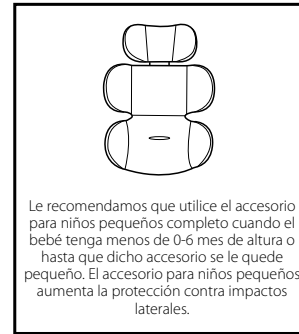

- 28** Enganche la hebilla.

- 29** Tire de la cinta de ajuste y ténsela de forma que la longitud sea la adecuada para garantizar que el niño quede correctamente sujeto.

Asegúrese de que el espacio entre el niño y los tirantes del arnés sea aproximadamente del grosor de una mano de lado.

Si los pasos **25** **26** **27** se llevan a cabo al bajar al niño en el destino, el arnés quedará preparado para subir al niño cuando regrese al vehículo.

Usar el modo a favor de la marcha

(Altura del niño: 76-105 cm/
Peso del niño de 19,5 kg/
15 meses - 4 años)

Consulte las imágenes **30** - **37**

Instale el sistema de retención infantil en el asiento del vehículo y, a continuación, coloque al niño en el sistema de retención infantil.

- 30** Presione el botón de ajuste del ISOFIX y separe la silla del asiento del coche.
- 31** Pulse el botón de giro para girar y facilitar la carga y descarga lateral del niño y, a continuación, vuelva a girar hacia adelante hasta la dirección que desee.

- 32 Presione el botón de ajuste del ISOFIX para ajustar la silla al asiento del vehículo.
- 33 Los conectores ISOFIX deberán estar acoplados y bloqueados en los puntos de anclaje ISOFIX. La pata de apoyo debe estar instalada correctamente con el indicador en verde.

Después de colocar al niño en el asiento, compruebe si los tirantes del arnés están a la altura adecuada.

- 34 Pulse el botón de ajuste del arnés y tire al mismo tiempo de los tirantes hasta que la longitud sea la adecuada.
- 35 Desbloquee la hebilla de los arneses pulsando el botón rojo.
- 36 Fije las lengüetas de la hebilla a ambos lados de la silla para que colocar al niño en la silla sea más cómodo.

Cuando instale el sistema de retención infantil en el modo orientado hacia adelante, no utilice el reductor.

Coloque al niño en el sistema de retención infantil y pase ambos brazos por los arneses. Cierre la hebilla.

Después de sentar al niño, vuelva a comprobar si los tirantes del arnés están a la altura adecuada.

- 37 Tire de la cinta de ajuste y ténsela de forma que la longitud sea la adecuada para garantizar que el niño quede perfectamente sujeto.

Asegúrese de que el espacio entre el niño y los tirantes del arnés sea aproximadamente del grosor de una mano puesta de lado.

Si los pasos 34 35 36 se llevan a cabo al bajar al niño en el destino, el arnés quedará preparado para subir al niño cuando regrese al vehículo.

Desmontaje de la tapicería

Consulte las imágenes 38 - 45

- 38 Pulse el botón rojo para soltar la hebilla del arnés.

Siga los pasos 39 - 45 para desmontar la tapicería.

Para volver a montar la tapicería, repita los pasos anteriores en orden inverso.



Allison Baby UK Ltd

Venture Point, Towers Business Park Rugeley,
Staffordshire, WS15 1UZ

NUNA International B.V.

Van der Valak Bourmanweg 178 C,
2352 JD Leiderdorp, The Netherlands

Customer Service

gracobaby.eu
www.gracobaby.pl

For UK and ROI
Customerservices.uk@gracobaby.eu
+44 0800 952 0063